



≡ hoxter ≡



<b>EN</b>	/ Instruction And Operating Manual For End Consumer Fireplace Inserts / Water Heating Fireplace Inserts	5
<b>DE</b>	/ Bedienungsanleitung für Endverbraucher Kamineinsätze / Wasserführende Einsätze	15
<b>CZ</b>	/ Návod k obsluze pro koncové uživatele Krbové vložky / Teplovodní krbové vložky	25
<b>SK</b>	/ Návod na obsluhu pre koncových užívateľov Krbové vložky / Teplovodné krbové vložky	35
<b>IT</b>	/ Istruzioni e manuale d'uso per il cliente finale Inserti / Inserti con scambiatore acqua	45
<b>FR</b>	/ Instructions et manuel d'utilisation pour l'utilisateur final Foyers encastrables / Foyers chaudières	55
<b>NL</b>	/ Instructie- en bedieningshandleiding voor eindgebruiker Van inbouwhaarden en inbouwhaarden met sanitair warm water	65
<b>PL</b>	/ Instrukcja obsługi dla końcowych użytkowników Wkłady kominkowe/ Wodne wkłady kominkowe	75
<b>HU</b>	/ Üzemeltetési kézikönyv végfelhasználók számára Hagyományos és központi fűtéses kandallóbetétek használatához	85
<b>SI</b>	/ Navodila za uporabo in navodila za uporabo za končnega potrošnika Kaminski vložki / Kaminski vložki z vodnim izmenjevalnikom	95
<b>FI</b>	/ Asennus- ja käyttöohje Takkasydämet / Vesikiertoiset takkasydämet	105
<b>SE</b>	/ Instruktion- och Användarhandbok för slutanvändare Kamininsatser / Kamininsatser med vattenmantling	115
<b>NO</b>	/ Instruksjon og bruksanvisning for sluttbruker peisinsats/vann-oppvarmende peisinsats	125
<b>ES</b>	/ Manual e instrucciones de funcionamiento para usuarios Chimeneas / Chimeneas con calentamiento de agua	135
<b>GR</b>	/ Εγχειρίδιο οδηγιών και λειτουργίας για τον καταναλωτή Ενεργειακό τζάκι / Ενθετο Τζάκι Θέρμανσης Νερού	145
<b>PT</b>	/ Manual de Instruções para Consumidores Finais Recuperadores de Calor Ar / Aquecimento de Água	155
<b>LV</b>	/ Lietošanas un darbības instrukcija gala klientam Kamīnu kurtuves / Centrālapkures kamīnu kurtuves	165
<b>RO</b>	/ Manual de instrucțiuni și de utilizare pentru clientul final Focare de șemineu pe aer / Termofocarele de șemineu pentru incalzirea apei	175
<b>RU</b>	/ Инструкция и руководство по эксплуатации для конечного потребителя Каминные топки / Каминные топки с водным контуром	185
<b>UA</b>	/ Посібник з Експлуатації Для кінцевого Споживача Камінні Топки / Камінні Топки з Водяним Контуром	195




# Instruction And Operating Manual For End Consumer Fireplace Inserts / Water Heating Fireplace Inserts

- This manual is applicable for both fireplace inserts and water heating fireplace inserts.
- If you have a fireplace insert (without water heating exchanger), you can skip the text marked with .
- If you have a water heating fireplace insert (with water heating exchanger), the text marked with  applies to your product.



## I want my fireplace to serve me for a long time with no issues so I follow these rules:

- I use only seasoned wood. **(chpt 3.2)**
- I don't stack more than maximal allowed loads of wood. **(chpt 3.3)**
- I always light the fire from the top. **(chpt 4.2)**
- I don't reload with wood when there are visible flames in the burning chamber. **(chpt 4.2)**
- I don't close the air inlet when there are visible flames in the burning chamber. **(chpt 4.2)**
- I don't use chemical liquid glass cleaners. **(chpt 5.1)**
- I leave a small amount of ash in the burning chamber. **(chpt 5.2)**
- My product is regularly checked by a stove fitter. **(chpt 5.4)**
-  I clean the water heat exchanger regularly. **(chpt 5.3)**

## Content

1. Safety	5
2. Description of The Control Elements	7
3. Fuel	8
4. Operation Of Fireplace Insert	9
5. Cleaning And Maintenance	10
6. Troubleshooting	13
7. Warranty Period And Client Service	14

## 1. Safety

### 1.1 Safety Instructions

Please read the following operating instructions carefully. Store these instructions so they can be consulted at later time. Hoxter fireplace inserts and water heating fireplace inserts are certified according to European standard EN 13229 and are marked with a CE marking. When the appliance is being installed it's important to follow all applicable local standards and also all national and European standards. To guarantee the correct functioning and safety of the fireplace, a Hoxter appliance has to be installed by a specialized company.

### 1.2 Burn Hazard

Hoxter appliances operate at high temperatures and their surface may get very hot. It's important to follow these rules:

- Keep the door always closed even when there are no active flames. The door may be opened only when starting the fire, reloading wood or cleaning.
- Door, door handle and the glass get very hot during operation – there is a burn hazard!
- When you open the door or operate the air control lever and there is an active fire in the appliance always use the supplied glove.

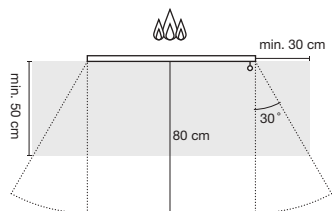
### 1.3 Safe Distance

There has to be a safety distance of 80 cm between the visible flame area (fireplace door) and flammable materials (flammable building materials, wood, furniture, decorative fabrics, carpets, curtains, etc.). There has to be a safety distance of 20 cm between the other surfaces of the fireplace (other than the door) and flammable materials (flammable building materials, wood, furniture, decorative fabrics, carpets, curtains, etc.). The distance in the visible area of flame is measure starting from the glass **(pic 1)**.

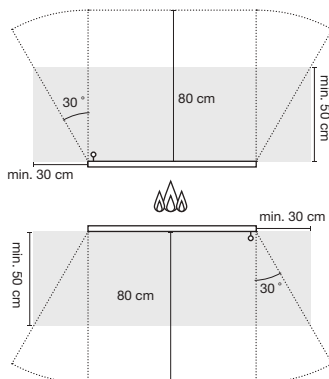
There must to be a non-flammable surface used as a protection against the hot particles which may fall out from the burning chamber if the surface in front of the fireplace is a flammable surface (carpet, wooden floor etc.). Non-flammable surface protection (ceramic, stone, glass or metal) must have dimensions **(pic 1 – marked in grey)**. The distance is measured from the glass.

**pic 1** / Minimal distances from flammable materials

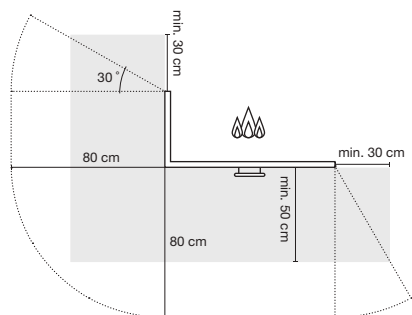
HAKA straight glass



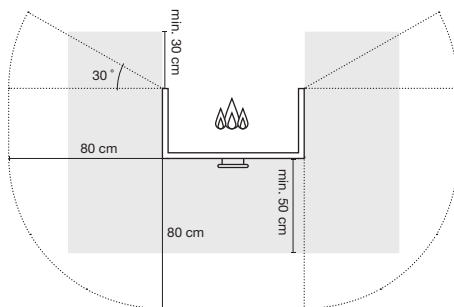
HAKA double face



ECKA corner glass



UKA three side glass



## 1.4 Operation With Open Door



**Hoxter fireplace inserts must be operated only with closed door, so there is no risk of combustion gas leak or sparks leaving the burn chamber to the living room.**

Hoxter fireplace inserts are designed to be operated only with the door closed. The door may be opened only when reloading wood or when there is no active fire in the appliance.

When the fireplace insert is operated with the door open, the efficiency is only 25% when compared to the closed door operation. There is also a risk of hot particles falling out from the door. When the fireplace insert is operated with the door open for a longer period of time, the door sealing will be worn much faster.

## 1.5 Chimney Fire

When the chimney isn't maintained and cleaned regularly, soot may accumulate and create a layer on the sides of the fire chamber. In an extreme case, sparks from fire could ignite this layer of soot. This is the reason why regular maintenance and cleaning of the fireplace insert and the chimney is important. In case of starting a fire in the fireplace after a prolonged time without use it is important that the appliance and chimney conditions are checked.



**Regular maintenance and cleaning of the appliance and chimney is suggested. Please consult with your stove fitter and/or chimney sweeper for a maintenance plan for the appliance and for the chimney.**

A possible fire in the chimney can be identified when there are visible flames and a lot of sparks on the top of the chimney and there is a lot of smoke inside the burn chamber. In such case:

- Call firefighters.
- Close the air inlet to the burn chamber.
- Remove all flammable articles from the close proximity of the chimney.
- Don't try to put out the chimney fire with water. The temperature inside the chimney may reach 1 300 °C. This high temperature will turn water into the steam immediately which could cause ripping the chimney apart.
- Contact the chimney sweeper to check the condition of the chimney after the chimney fire.

## 1.6 Air Inlet Chanel

Hoxter fireplace insert is equipped with an external air inlet. If your fireplace insert hasn't been connected to an external air feeding, it's important to ensure that there is enough air in the space where the fireplace is installed, for example by ventilation. Don't use the fireplace insert simultaneously with another heat producing appliance or with any appliance which creates underpressure in a closed room. The elements which control the air feeding to the fireplace insert mustn't be altered in any way.

## 1.7 Unauthorized Technical Alterations

It's forbidden to make any alterations to the fireplace insert. In such case the producer has no responsibility if such product is being used and the warranty won't be recognized. Only the spare parts approved by the producer of the fireplace inserts may be used.

## 2. Description of The Control Elements

### 2.1 Description of The Control Elements

Hoxter fireplace inserts are produced with two different door options:

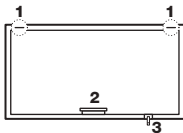
- liftdoor
- side opening door

Please consult following drawings for description of the control elements of your fireplace insert. **(pic 2)**

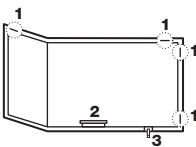
1. liftdoor blocker
2. door handle
3. air control lever

**pic 2 / liftdoor**

HAKA straight glass



ECKA corner glass

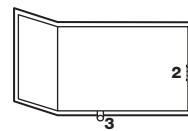


**pic 2 / side opening**

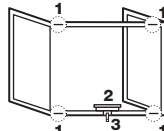
HAKA straight glass



ECKA corner glass



UKA three side glass



### 3. Fuel

#### 3.1 Not Allowed Fuel



**Never use wet (non-seasoned) wood. When used it negatively affects the lifespan of the fireplace insert. The more humidity there is in the wood, the more dirty the glass gets, including lining and chimney. When using wet wood also the probability of a chimney fire rises.**

Don't burn other fuel than the allowed (**chpt 3.2**). Do not burn liquid fuels, trash or surface treated wood. You harm not only the appliance, but also the environment. Use only suitable firestarters to light the fire. Never use gas, alcohol or thinners, etc.

The warranty period won't be recognized if the rule above wasn't followed.

#### 3.2 Allowed Fuel



**Season the wood on sunny and well ventilated spaces for at least 18 months.**

Only wood which hasn't been surface treated and with maximum humidity of 18% may be burned in Hoxter fireplace inserts. Don't use non-seasoned wood in any case. This wood has approximately three times higher humidity and half the calorific value when compared to seasoned wood. The optimum burning temperature won't be achieved with non-seasoned wood which leads to higher soot build-up, higher amounts of tar and other emission pollutants are being created.

The amount of energy released from 1 kg of wood is roughly the same in different kinds of wood. The difference is in the density of the wood. Soft wood (spruce, pine, poplar, fir) has lower density and is more suitable for starting the fire. Hard wood (oak, beech, ash) has higher density, burns with a calm fire, makes steady heat and is more suitable for regular burning.

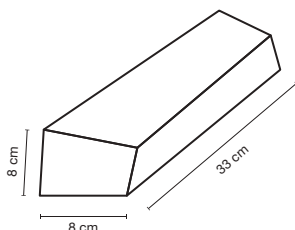
#### 3.3 Suitable Wood Loads



**Never load the higher than suggested amount of wood. The fireplace insert insert may be damaged when the maximum load is exceeded. The ceramic glass gets irreversibly damaged when the fireplace insert is overloaded regularly.**

The load of wood used in a fireplace insert must to be between minimum and maximum value. Respect the wood loads for the specific installation and type of fireplace insert. The wood loads are described in the attachment **on the end of the brochure**.

**pic 3** / 1 kg of wood








Direct connection to the chimney (**TYPE A**)  
With connected accumulation mass (**TYPE B**)

Fireplace insert is designed for short periods of burning operation. The load interval should be between 45–90 min.

## 4. Operation Of Fireplace Insert

### 4.1 First Start

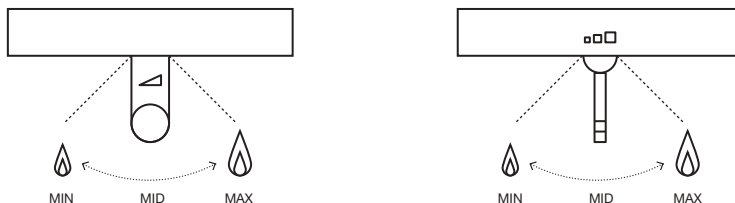
Remove all the documents and all the other articles which are not part of the burn chamber from the fireplace insert. The first burn may be accompanied by a light smell which is caused by the hardening process of the glue, please ensure that the room is well ventilated. If the following steps haven't been followed by the stove fitter, please make sure that:

- the windows in the room where the fireplace is installed are open and the space is well ventilated
- fireplace insert is connected to chimney
- the first two batches are responding to minimum batches as described in the attachment on the end of the brochure.
-  the water exchanger is filled with water and de-aired
-  the security elements (over pressure valve, thermostatic valve) are installed correctly and the functionality was tested
-  thermostatic valve is connected with water heating fireplace insert and tap water with a pressure of min 2 bar

### 4.2 Starting Of The Fire And How To Burn The Right Way

1. Check if there is not too much ash from the previous burning. The continuous layer of ash cannot be higher than 2 cm below the bottom side of the door.
2. Set the air control level to the position MAX. This will guarantee there is enough air in the burn chamber for starting the fire. For an easier orientation follow the mark on the air control lever or in its proximity (**pic 4**)

**pic 4** / air control

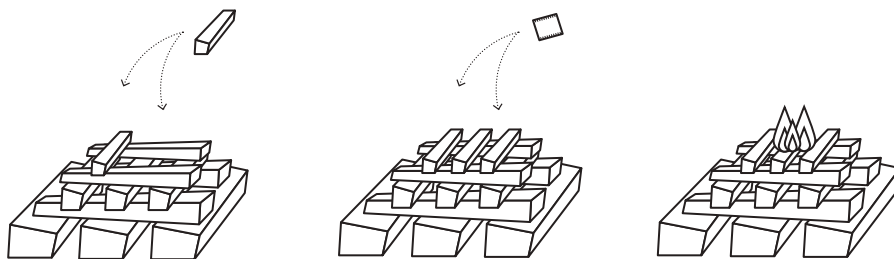


3. Open the fireplace door and load the suitable load of wood (**see the attachment at the end of the brochure**). Start with larger pieces and put smaller on top of those. Make sure there is enough space between the wood pieces for air circulation.
4. Place a firestarter on the top layer of the wood and light it. (**pic 5**).
5. Close the door and observe the fire until the wood starts burning completely. If the process failed, wait until the gas and smoke disappear from the burn chamber and repeat **step 4**.
6. When every wood piece is burning, set the air control lever to the position MID (**pic 4**).



**Never close the air inlet when there are visible flames in the burn chamber. Both the quality of burning and the fireplace insert will be harmed this way. Do not add wood to the fire when there are visible flames, there is a risk of smoke leakage from the fireplace when you open the door. The thermal expansion of the metal parts during the burning process may cause noises which don't affect the functionality and safety.**

pic 5 / how to light a fire



**Always light a fire in the burn chamber from the top side. The burning process will be more efficient and cleaner.**

7. If it's not absolutely necessary don't interfere with the burning process. Let the load of wood burn out. Next batch load only when there are no visible flames, but there are still hot particles inside the burn chamber. To prevent smoke leakage to the living room, open the door slowly and add the suitable amount of wood (see attachment at the end of the brochure).

8. If you don't want to add wood and the previous batch is already burned out, set the air control lever to the position MIN (**pic 4**). The air inlet will be closed and this way the maximal energy from the hot particles will be used.



**Don't close the air inlet during the active burning process (visible flames)! The air which is distributed into the burning chamber cools down the ceramic glass. When the air inlet is closed, the ceramic glass may get overheated and its structure irreversibly transformed.**

### 4.3 Operation With An Electronic Fireburning Control

If your fireplace insert is equipped with an electronic fireburning control, follow the instructions supplied with this unit.

### 4.4 Operation In Transitional Period

The right chimney draft is necessary for the correct functionality of the fireplace insert. This draft is also affected from the outside temperature. The best conditions for the optimal chimney draft are in the winter period, when the outside temperature is low. There may be a chimney draft issue in the transitional period (autumn/spring). The higher temperature outside makes the conditions for burning worse and causes higher amounts of smoke. Prevent such situations with following measures:

- use smaller pieces of wood to reach higher temperature and to heat the chimney
- the air control lever should be in the position MAX during the burning process
- use only well seasoned wood with humidity of a max of 18 %

## 5. Cleaning And Maintenance

### 5.1 Cleaning Of The Glass



**Make sure that the burn chamber is burnt out completely and that the fireplace insert is cold before you start cleaning. The frequency of cleaning and the intensity of maintenance (fireplace insert, chimney) depends mainly on the quality of the burning wood. If the fireplace insert hasn't been in operation for a long time, it's important to check it and also to check the condition of the chimney before you start a fire.**



**Never use liquid glass cleaners. When used it may cause irreversible damage of the glass, sealing and other parts of the fireplace insert. The warranty won't cover such cases. To clean a glass, use a supplied Hoxter sponge for dry cleaning. When the glass is considerably dirty use a wet napkin with a small amount of fine ash from the burning chamber.**



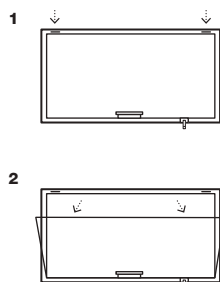
Hoxter fireplace inserts are equipped with high quality ceramic glass and with self-cleaning glass feature. The air which is distributed into the fireplace insert cleans the glass from the inner side and takes away the dirt from the glass. Clean glass with no requirements for frequent cleaning will be achieved when controlling the air control element the right way and using the seasoned wood.

To clean the glass on the fireplace insert with a turning door, just open the door and clean the glass from the inner side.

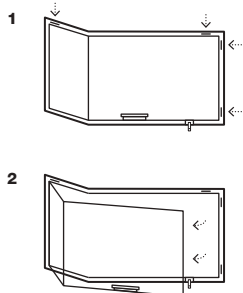
To clean a glass on the fireplace with a liftdoor, open the liftdoor blockers first afterwards open the door to the cleaning position as the arrows point out and clean the glass from the inner side. Do not push on to the glass when cleaning and support the door with your hand. After the glass is cleaned, close the door again and secure the liftdoor blockers again. **(pic 6)**.

**pic 6** / opening of the door for cleaning

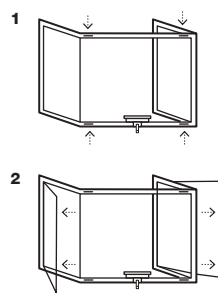
HAKA straight / double face glass



ECKA corner glass



UKA three side glass



**Clean glass with minimal need for cleaning will be reached when following the suitable wood batches rule, using well seasoned wood and controlling the air distribution the right way. To clean the glass use the supplied Hoxter sponge, which has been developed specially for the cleaning of ceramic glasses.**

## 5.2 Bringing Out The Ash

Hoxter fireplace inserts feature the up to date and most efficient grateless heating. This way the wood burns out to the finest ash particles. The ash is stowed at the bottom of the burn chamber and positively affects the consecutive burn process, it's not necessary to bring out all the ash from the fireplace insert. The interval of bringing the ash out should correspond to the intensity of heating. The continuous layer of ash cannot be higher than 2 cm below the bottom side of the door.



**There may be a hot particles in the ash even after 24 hours after the burning process is over. Bring the ash out from the fireplace insert only when it's completely cooled down! When removed from the fireplace insert put it for 24 hours to a non flammable vessel out of the reach of flammable materials.**



**Leave a small layer of ash (~1 cm) at the bottom of the burn chamber. It will affect the positively the burning process. The removed ash may be used as an ecological fertilizer in the garden.**

### 5.3 Cleaning The Water Heat Exchanger

To guarantee smooth and efficient operation, the water exchanger requires regular cleaning. Depending on frequency of operation it's suggested to clean the exchanger at least once per month. When the maintenance is neglected the smoke channels get clogged and the efficiency hence drops. In extreme cases the insufficient maintenance may lead to irreversible damage of the fireplace insert.

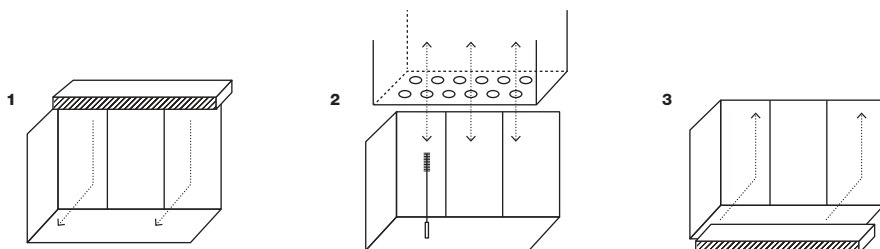
When cleaning the water heat exchanger with a brush follow these steps (pic 7):

- Make sure the fireplace insert is completely cooled down.
- Wear protective glasses and gloves.
- Carefully lift the upper part of the lining - baffle plate. (pic 7/1)
- Use a supplied brush to clean all the pipes in the heat exchanger so the with a respect to the original diameter of the pipe. (pic 7/2)
- Place back on its place the upper part of the lining. (pic 7/3)



⚠ To guarantee a smooth operation of the water heating fireplace insert, clean the water heat exchanger at least once per month.

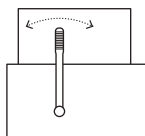
pic 7 / how to clean a water heat exchanger



If your water heating fireplace insert is equipped with a mechanical cleaning device follow the instructions below (pic 8):

- Make sure the fireplace insert is completely cooled down.
- Move the lever of the cleaning mechanism to extreme positions at least 10 times.

pic 8 / cleaning of the water heat exchanger equipped with a mechanical cleaning device



### 5.4 Regular Maintenance Done By An Expert

Annual maintenance plan should include:

- cleaning of the burning chamber and the chimney
- inspection of the door sealings and opening system
- inspection of the air distribution system and its control system
- ⚠ inspection of the safety elements of the water heat exchanger (overpressure and thermostatic valves, de-airetating valve)
- ⚠ cleaning of the water heat exchanger
- ⚠ inspection of the water system



Plan an inspection by an expert – stove fitter before the start of the heating season. Every two years it's suggested to replace all the door sealing.

## 6. Troubleshooting

Malfunction	Root cause	Solving
Dirty glass	wrong fuel	Use the suggested fuel. <b>(chpt 3)</b>
	low amount of air in the burn chamber	Keep the air control lever between MAX and MID position during burning. <b>(chpt 4)</b>
	low draft in the chimney	Check the conditions for burning in the transitional periods. <b>(chpt 4)</b>
	☞ heat exchanger is not clean	Clean the heat exchanger. <b>(chpt 5)</b>
	other cause	Contact the company which installed the fireplace.
Fire is not starting, fire is dying	wrong fuel	Use the suggested fuel. <b>(chpt 3)</b>
	low amount of air in the burn chamber	Slowly move the air control lever to the position MAX. <b>(chpt 4)</b>
	low draft in the chimney	Check the conditions for burning in the transitional periods. <b>(chpt 4)</b>
	☞ heat exchanger is not clean	Clean the heat exchanger. <b>(chpt 5)</b>
	other cause	Contact the company which installed the fireplace.
Smoke is leaking to the living room	wrong fuel	Use the suggested fuel <b>(chpt 3)</b>
	low draft in the chimney	Check the conditions for burning in the transitional periods. <b>(chpt 4)</b>
	door is opened too fast	Follow the rules for starting the fire and loading. <b>(chpt 4)</b>
	loading wood in a wrong burning phase	Follow the rules for starting the fire and loading. <b>(chpt 4)</b>
	☞ heat exchanger is not clean	Clean the heat exchanger. <b>(chpt 5)</b>
The wood burns too fast or the consumption of wood is too high.	wrong fuel	Use the suggested fuel <b>(chpt 3)</b>
	the suitable wood load is not respected	Use the wood load suitable for your fireplace. <b>(see attachment at the end of the brochure)</b>
	wrong air control	Follow the rules for starting the fire and for loading. <b>(chpt 4)</b>
	door is open	Close the door fully.
There are noises from the fireplace insert	thermal expansion of the steel	During heating/cooling down the steel is expanding and shrinking. This process may be accompanied by random noises. This is a natural attribute of steel which doesn't affect functionality. It's not a subject for a claim.
	circular pump is starting	The noise may be caused when the water in the exchanger is fully heated and the circular pump has started its function.
☞ Cooling loop starts too often	the suitable wood load is not respected	Use the wood load suitable for your fireplace. <b>(see attachment at the end of the brochure)</b>
	temperature in the accumulation tank is too high	Stop loading the wood.
	malfunction of the valve of the cooling loop	Contact the company which installed the fireplace.
	blackout	Stop loading the wood.
	water system malfunction	Contact the company which installed the fireplace.

## 7. Warranty Period And Client Service

### 7.1 Important information



**Plan an inspection by an expert - stove fitter before the start of the heating season. Every two year it's suggested to replace all the door sealing.**

Hoxter appliances are made from high quality materials with a long life span. The manufacturing process is subject of a thorough control, which should prevent eventual claims. Installation of such products requires expert knowledge and may be done only by a professional companies respecting all the required rules and standards.

### 7.2 Client service

If you need to schedule servicing or plan maintenance of your fireplace insert, please contact the company which installed it. The contact is in the warranty card.

### 7.3 Warranty period

Warranty period starts when the appliance is installed at end consumer by an expert company. During the warranty period all the malfunctions caused by the material or production fault will be fixed. There is a 5 years warranty on the body of the fireplace. All the mechanic parts and parts of the burn chamber are subject of a 2 years warranty. Warranty is not applicable on the common wear of the parts. **(chpt 7.5)** Replacement of the spare parts doesn't extend the warranty period of the product. The warranty period given by law is applicable on the spare parts. ⚡ The thermostatic and overpressure valves as well as the de-airetating valves are not subject of warranty.

### 7.4 Warranty conditions

- Installation of the fireplace insert may be done only by a professional company in respect to our instructions and all the applicable laws and standards.
- It's not allowed to adjust or alter the fireplace insert or its components in any way.
- When operating the fireplace insert the operating instructions must be followed.
- The warranty is not applicable on the damage caused by transport, manipulation or bad storage
- The warranty is not applicable on common wear of the fireplace insert and its components **(chpt 7.5)**
- The warranty is not applicable if the fireplace insert was overheated, ie loading too much wood or using a wrong fuel **(chpt 3)**
- The warranty is not applicable on eventual noises caused by thermal expansion of metal parts.
- Any compensation for damage beyond the scope of this article is excluded.

### 7.5 Common Wear

The warranty conditions are not applicable on common wear of the fireplace insert and its components, which also applies to:

- Wear of the lining of the burn chamber. The individual pieces of the lining expand during the burning. This process may cause microcracks. If the individual pieces of the burn chamber preserve their original shape, they also fulfil their function.
- Wear of the surface treatment: change of the shade or color of the paint or on the galvanised surface caused by thermal stress or overheating.
- Wear of the sealing: decreasing of the sealing function caused by heat, mechanical wear and hardening of the sealing.
- Wear of the ceramic glass: dirt on glass caused by soot, color changes, embrittlement and cracking of the glass or crystalic structure changes caused by high temperature.



### 7.6 How To Make A Complaint

To make a complaint contact the company which has installed the fireplace. With the complaint please attach:

- warranty card with serial number of the product and installation date
- description and photos of the malfunction

# Bedienungsanleitung für Endverbraucher

## Kamineinsätze / Wasserführende Einsätze

- Diese Bedienungsanleitung ist einheitlich sowohl für Kamineinsätze als auch für wasserführende Kamineinsätze.
- Falls Sie einen Kamineinsatz (ohne Wasserwärmetauscher) besitzen, betreffen Sie die Texte mit folgendem Symbol nicht .
- Falls Sie einen wasserführenden Kamineinsatz (mit Wasserwärmetauscher) besitzen, betreffen Sie auch die Texte mit Symbol .



**Ich möchte, dass mir mein Kamin lange und problemlos dient, daher halte ich folgende Regeln ein:**

- Ich verwende nur trockenes Holz. **(Kap. 3.2)**
- Ich lege nicht mehr als die maximale Brennholzmenge nach. **(Kap. 3.3)**
- Ich heize den Brennstoff immer nur von oben an. **(Kap. 4.2)**
- Ich lege bei sichtbaren Flammen nicht nach. **(Kap. 4.2)**
- Ich schließe die Luftzufuhr bei sichtbaren Flammen nicht zu. **(Kap. 4.2)**
- Ich benutze für die Sichtscheibe keine flüssigen Reinigungsmittel. **(Kap. 5.1)**
- Ich belasse im Feuerraum eine gewisse Menge an Asche **(Kap. 5.2)**
- Ich lasse das Gerät regelmäßig vom Ofenbauer überprüfen **(Kap. 5.4)**
- Ich reinige regelmäßig den Wasserwärmetauscher. **(Kap. 5.3)**

## Inhalt

1. Sicherheit	15
2. Beschreibung der Bedienelemente	17
3. Brennstoff	18
4. Betrieb des Kamineinsatzes	19
5. Reinigung und Wartung	20
6. Verfahren bei einem Fehler	23
7. Garantie und Kundenservice	24

## 1. Sicherheit

### 1.1 Sicherheitsanweisungen

Bitte lesen Sie die Bedienungsanleitung zum Produkt aufmerksam durch und bewahren Sie diese auf. Die Hoxter-Kamineinsätze und wasserführende Kamineinsätze sind nach der EU Norm EN 13229 zertifiziert und verfügen über die Bezeichnung CE. Beim Einbau des Einsatzes sind alle örtlichen Vorschriften und ebenso alle nationalen und europäischen Normen betreffenden Vorschriften einzuhalten. Um die richtige Funktion Ihres Kamins zu gewährleisten, muss der Kamineinsatz von einer Fachfirma eingebaut werden.

### 1.2 Die Gefahr der Verbrennung

Während des Betriebs kann die Oberfläche des Einsatzes sehr heiß werden. Um den Einsatz bedienen zu können, ist es daher nötig folgende Regeln zu befolgen:

- Halten Sie die Türe des Einsatzes immer geschlossen, auch wenn das Produkt nicht betrieben wird; öffnen Sie die Tür nur beim Anheizen, Nachlegen und bei Wartung des Einsatzes.
- Ist der Einsatz in Betrieb, sind die Tür, der Türgriff und die Glasscheibe hohen Temperaturen ausgesetzt – achten Sie bitte auf die Gefahr der Verbrennung
- Beim Öffnen der Türe oder bei Bedienung der Luftregelung während des Betriebes benutzen Sie immer den beigelegten Handschuh.
- Belassen Sie auf keinen Fall Kinder ohne Aufsicht in der Nähe des Einsatzes.

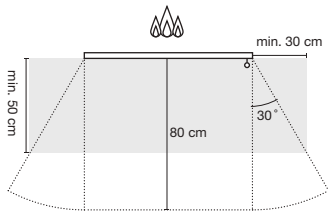
### 1.3 Sichere Entfernung

Bei Gegenständen aus brennbaren Materialien (brennbare Bauteile, Holz, Möbel, Dekorationsstoffe, Teppich, Gardinen usw.), die im Bereich sichtbarer Flammen mit direkter Wärmestrahlung platziert sind, muss ein Abstand von mindestens 80 cm eingehalten werden. Im Bereich außerhalb der sichtbaren Flammen muss ein Abstand von mindestens 20 cm eingehalten werden. Die Entfernung wird von der Glasscheibe des Kamineinsatzes beginnend gemessen **(Abb. 1)**.

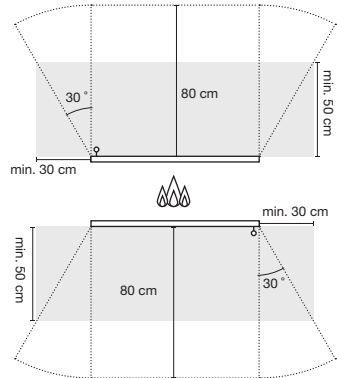
Fußböden aus brennbarem Material (wie z.B. Teppich, Parkett- oder Korkfußboden) müssen mit einem nichtbrennbaren Material gegen Funkenflug und herausfallende Glutteile geschützt werden (z. B. Keramik, Stein, Glas oder Stahl). Die Schutzmaßnahme muss, über die in **Abb. 1** angegebenen Ausmaße verfügen (Fläche in der Abb. grau dargestellt). Die Entfernung wird von der Glasscheibe des Kamineinsatzes beginnend gemessen.

## Abb. 1 / Minimale Entfernung von brennbaren Materialien

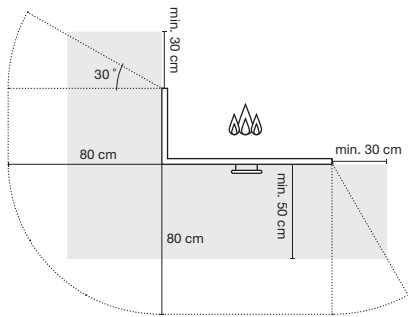
HAKA Frontscheibe



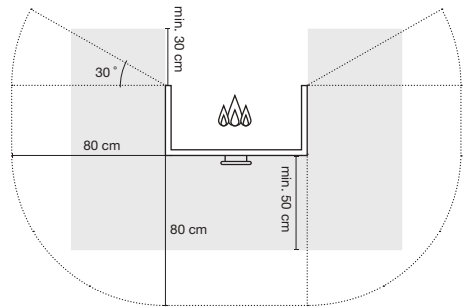
HAKA Tunnel - Durchsicht



ECKA Eckscheibe



UKA dreiseitige Scheibe



### 1.4 Offener Betrieb



**Betreiben Sie Ihren Hoxter-Kamineinsatz nur mit geschlossener Tür, damit keine Rauchgase in den Wohnraum eindringen und keine heißen Funken, bzw. brennende Holzteile rausfallen können.**

Hoxter-Kamineinsätze sind nur für den Betrieb mit geschlossener Tür bestimmt. Öffnen Sie die Tür nur für die nötige Zeit des Nachlegens von Holz, oder nur wenn im Kamin nicht geheizt wird.

Bei dem Betrieb mit offener Tür haben die Kamineinsätze eine 4x niedrigere Effizienz als mit geschlossener Tür. Beim offenen Betrieb können in den Wohnraum unerwünschte, für den menschlichen Organismus schädliche Rauchgase eindringen. Eine Gefahr stellen auch heiße aus dem Feuerraum fallende Glutteile dar, die Brandschäden verursachen können. Durch einen offenen Betrieb werden die Türdichtungen beschädigt.

### 1.5 Schornsteinbrand

Falls der Schornstein nicht regelmäßig gewartet und gereinigt wird, kann sich an seinen Innenseiten aus Rußteilen eine erhöhte Ablagerung ansammeln. Im Extremfall können beim Heizen heiße Funken aus dem Brennraum in den Kamin gelangen und diese Rußschicht entzünden. Daher ist es dringend nötig eine regelmäßige Reinigung von Kamineinsatz, Rauchwegen und Schornstein zu sichern. Falls Sie Ihren Einsatz nach einer längeren Betriebspause benutzen möchten, ist es zuerst nötig sicherzustellen, dass die Rauchgasabführung frei ist.





**Die beste Vorbeugung vor einem Schornsteinbrand ist die regelmäßige Wartung und Reinigung der Rauchgaswege. Besprechen Sie, bitte, mit Ihrem Fachunternehmen den Plan für einen regelmäßigen Wartungsintervall ihrer gesamten Anlage.**

Einen Schornsteinbrand erkennen Sie an Flammen und fliegenden Funken an der Mündung des Schornsteines und an einem starken Rauch und Geruch im Kamineinsatz. In solchem Fall gehen Sie folgendermaßen vor:

- Rufen Sie sofort die Feuerwehr!
- Schließen Sie die Luftzufuhr in den Einsatz.
- Entfernen Sie sämtliche Gegenstände aus brennbaren Materialien aus der Nähe des Schornsteins
- Versuchen Sie auf keinen Fall vor dem Eintreffen der Feuerwehr den Schornsteinbrand mit Wasser zu löschen!
- Die Temperatur im Schornstein kann in diesem Fall bis zu 1300°C erreichen. Das zum Löschen benutzte Wasser würde sofort zu Dampf werden, der daraus entstehende Dampfdruck könnte den Schornstein zerstören.
- Setzen Sie sich mit Ihrem Schornsteinfeger in Verbindung, welcher anschließend den Zustand des Schornsteines begutachten muss.

## 1.6 Verbrennungsluftzufuhr

Die Hoxter-Kamineinsätze sind für eine externe Luftzufuhr vorbereitet. Falls Ihr Kamineinsatz ohne externe Luftzufuhr eingebaut wird, ist es unbedingt nötig, dem Aufstellraum des Kamins, durch Lüften ausreichend Verbrennungsluft zur Verfügung zu stellen. Es wird ausdrücklich darauf hingewiesen, die Nutzung von anderen Heizgeräten oder luftverbrauchenden Anlagen, durch deren Benutzung gefährdender Unterdruck im Raum entstehen kann, zu unterlassen. Die Komponenten zur Bedienung der Luftzufuhr in den Einsatz dürfen auf keine Weise angepasst bzw. modifiziert werden.

## 1.7 Unberechtigte technische Änderungen

Es ist nicht zulässig, die Konstruktion des Kamineinsatzes auf irgendeine Weise anzupassen und zu ändern. Im Falle unberechtigter technischer Änderungen haftet der Hersteller nicht mehr für den sicheren Betrieb der Anlage und die Garantie verliert ihre Gültigkeit. Für Wartung und Reparatur sind nur die vom Hersteller anerkannten Ersatzteile zugelassen!

## 2. Beschreibung der Bedienelemente

### 2.1 Beschreibung der Bedienelemente

Die Hoxter-Kamineinsätze werden mit Türen in zwei Ausführungen produziert:

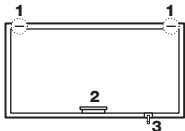
- hochschiebbare Tür
- drehbare / klappbare Tür

Bitte vergleichen Sie folgende Skizzen mit dem Typ Ihres eingebauten Einsatzes (**Abb. 2**)

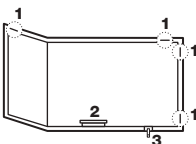
1. Scharniere zum Türöffnen während der Reinigung der Glasscheibe
2. Handgriff zum Öffnen der Tür
3. Lufthebel zur Steuerung der Verbrennungsluftzufuhr

#### Abb. 2 / hochschiebbare Tür

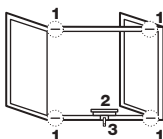
HAKA Frontscheibe



ECKA Eckscheibe



UKA dreiseitige Scheibe

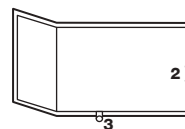


#### Abb. 2 / klappbare Tür

HAKA Frontscheibe



ECKA Eckscheibe



### 3. Brennstoff

#### 3.1 Verbotene Brennstoffe



**Benutzen Sie zum Heizen nie feuchtes (frisches) Holz, deren Verwendung die Lebensdauer des Kamineinsatzes deutlich verringert. Je feuchter das benutzte Holz ist, desto mehr werden die Scheibe, die Ausmauerung und die Rauchgaswege samt Schornstein verunreinigt. Das Verbrennen von feuchtem Holz erhöht die Wahrscheinlichkeit für Schäden am Schornstein und fördert Korrosion der Metallteile des Kamineinsatzes.**

Benutzen Sie zum Heizen keine anderen als zu diesem Zweck erlaubten Brennstoffe (Kap. 3.2). Benutzen Sie auf keinen Fall flüssige Brennstoffe, Abfall, oder behandeltes Holz. Durch Verwendung der verbotenen Brennstoffe schaden Sie nicht nur Ihrem Kamineinsatz, sondern auch der Umwelt. Zum Anheizen sind dazu bestimmte Anzünder zu verwenden. Es ist auf keinen Fall erlaubt, Benzin, Alkohol, Verdünnungsmittel usw. zum Anheizen zu verwenden.

Falls im Kamineinsatz andere als die erlaubten Brennstoffe verbrannt werden, verfällt die Garantie.

#### 3.2 Erlaubte Brennstoffe



**Holz gewünschter Feuchtigkeit erreichen Sie durch eine Lagerdauer von mindestens 18 Monaten, an einem gut belüfteten, trockenen Ort und nur von oben gegen Regen geschützt.**

In den Hoxter-Kamineinsätzen darf nur unbehandeltes Holz mit einer Restfeuchtigkeit von  $\leq 18\%$  verbrannt werden. Sie dürfen auf keinen Fall mit frischem Holz heizen. Frisches Holz verfügt über ungefähr drei Mal so hohe Feuchtigkeit und hat nur die Hälfte vom Heizwert im Vergleich zu trockenem Holz. Mit frischem Holz ist keine vollständige Verbrennung zu erreichen, was auch zur vermehrten Rußbildung und zu höheren Emissionswerten führt.

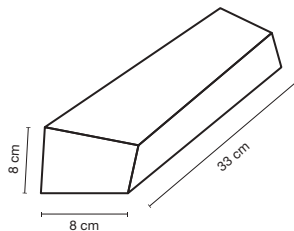
Alle Holzarten enthalten ähnliche Energiemengen pro Kilogramm. Die einzelnen Brennholzarten unterscheiden sich in Bezug auf ihre Dichte (Verhältnis Gewicht zu Volumen). Brennholzarten mit niedrigerer Dichte (Weichhölzer wie z. B. Kiefer, Fichte, Pappel, Tanne) sind zum Anheizen geeignet. Für das regelmäßige Nachlegen sind dagegen Holzarten mit höherer Dichte geeignet, d.h. Harthölzer, wie z.B. Buche, Esche, Ahorn, Birke usw. Die harten Holzarten bilden ruhige Flammen und ermöglichen einen gleichmäßigen Abbrand.

#### 3.3 Empfohlene Brennholzmenge



**Legen Sie nie eine höhere als die maximale empfohlene Brennholzmenge nach. Durch Überschreitung der maximalen Brennholzmenge kann es zur Beschädigung Ihres Kamineinsatzes kommen. Regelmäßige Überheizung führt zu einer nichtumkehrbaren Beschädigung der keramischen Glasscheibe.**

Abb. 3 / 1 kg Holz



Ihr Kamineinsatz darf nur mit der Holzmenge innerhalb der Grenzen „maximale und minimale vorgeschriebene Holzmenge“ betrieben werden. Berücksichtigen Sie bitte die Holzauflagemenge, mit Hinsicht auf die Art der Ausführung Ihrer Anlage – direkter Anschluss oder im Speicherbetrieb **siehe die Anlage der Anleitung**.




Mit Direktanschluss an Schornstein (**TYPE A**)  
Mit angeschlossener Speichermasse (**TYPE B**)

Der Kamineinsatz ist für einen kurzfristigen Verbrennungsbetrieb bestimmt. Das Holz sollte im Intervall von 45 bis 60 Minuten nachgelegt werden.

## 4. Betrieb des Kamineinsatzes

### 4.1 Inbetriebnahme

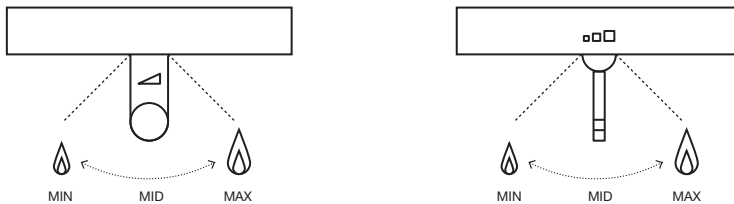
Nehmen sie sämtliche im Feuerraum beigelegten Unterlagen, bzw. das Zubehör heraus. Bei der ersten Inbetriebnahme kann es zu einem Geruch kommen, welcher durch Aushärten und Trocknung einiger Materialien (hitzebeständige Lackierung und Kitt) verursacht werden kann. Falls das der installierende Ofenbauer nicht gemacht hat, vergewissern Sie sich, dass folgende Bedingungen vor der Inbetriebnahme gesichert wurden:

- Fenster und Türen sind zu öffnen, um den Raum gründlich zu belüften
- Der Kamineinsatz ist an den Schornstein angeschlossen
- die ersten zwei Brennstoffmengen sollten der unteren Grenze der empfohlenen Menge entsprechen – **siehe die Anlage der Anleitung**.
-  der Wassertauscher ist mit Wasser gefüllt und entlüftet
-  die Sicherheitselemente (Sicherheitsventil, thermische Ablaufsicherung) sind richtig installiert und Ihre Funktionsfähigkeit ist geprüft
-  die thermische Ablaufsicherung ist an den Kamineinsatz mit dem Druck aus der Wasserleitung von mindestens 2 bar angeschlossen

### 4.2 Anheizen und Heizen

1. Stellen Sie bitte sicher, dass sich im Feuerraum keine zu große Aschemenge ansammelt. Die Menge der im Brennraum liegenden Asche sollte nicht mehr als -2 cm unter der vorderen Keilsteinkante überschreiten.
2. Stellen Sie den Lufthebel für die Luftzufuhr in die Position „MAX“ ein (Abb. 4). Dadurch wird eine für die Anzündung genügend notwendige Luftzufuhr in den Kamineinsatz gesichert. Achten Sie auf das Symbol an dem Lufthebel oder in seiner Nähe (**Abb. 4**)

**Abb. 4** / Luftbedienung

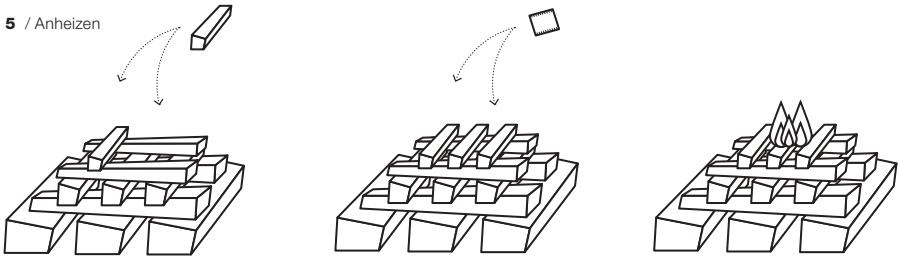


3. Öffnen Sie die Tür des Kamineinsatzes und legen Sie die empfohlene Brennstoffmenge auf den Boden (**siehe die Anlage der Anleitung**). Zuerst sind die größeren Holzstücke und auf diese dann kleineres Anmachholz einzulegen. Zwischen den einzelnen Holzstücken muss für eine genügende Luftströmung Platz gelassen werden.
4. Legen Sie einen dazu bestimmten Anzünder unter das Anmachholz und zünden Sie diesen an (**Abb. 5**).
5. Schließen Sie die Tür und warten Sie, bis das Holz zu brennen beginnt. Falls das Anzünden nicht gelingt, warten Sie, bis alle Rauchgase aus der Brennkammer abgezogen sind und wiederholen Sie den **Schritt 4**
6. Brennt die gesamte in den Feuerraum eingelegte Holzmenge, stellen Sie den Lufthebel für die Luftzufuhr in die mittlere Position MID (**Abb. 4**).



**Schließen Sie nie die Luftzufuhr bei sichtbaren Flammen. Dies ist gefährlich, sowohl für den Verbrennungsprozess als auch für Ihren Kamineinsatz. Legen Sie nicht bei hohen sichtbaren Flammen nach, beim Öffnen der Türen könnten Rauchgase in den Wohnraum kommen. Beim Heizen kann es durch die hohe Temperatur zur Dehnung einiger metallischen Teile des Gerätes kommen, welche dann zu Geräuschen führen kann. Dies hat keine negative Auswirkung auf die Funktionalität des Gerätes.**

Abb. 5 / Anheizen



**Heizen Sie den Brennstoff immer von oben an. Somit erreichen Sie den besten Abbrand von Beginn an.**

7. Solange es nicht unbedingt nötig ist, öffnen Sie nicht die Tür des Kamineinsatzes und greifen in den Brennprozess nicht ein. Lassen Sie die gesamte Holzmenge ausbrennen. Legen Sie die nächste Holzmenge erst in der Phase des sog. aktiven Nachbrennens nach (die Flammen sind nicht mehr sichtbar). Die Tür ist langsam zu öffnen, damit der Rauch nicht in den Raum geführt wird. Legen Sie dann die empfohlene Holzmenge auf die noch vorhandene Glut auf, stellen Sie den Lufthebel wieder auf MAX. **(siehe die Anlage der Anleitung)**
8. Wollen Sie nicht mehr nachlegen und das Holz im Feuerraum ist ausgebrannt, so stellen Sie den Lufthebel für die Luftzufuhr in die Position „MIN“ ein (Abb. 4). Dadurch wird eine weitere Luftzufuhr in den Brennraum vermieden und die Phase der ausbrennenden Glut wird verlängert. Die Glut in der Brennkammer hält viel länger an und die Wärmeenergie wird nicht durch den Schornstein entzogen.



**Bitte schließen Sie die Luftzufuhr während aktiven Brennens (sichtbare Flammen) nie vollständig! Drosseln Sie die Flammen nie durch eine geschlossene Luftzufuhr! Durch die in den Feuerraum strömende Luft wird die keramische Sichtscheibe gekühlt. Bei geschlossener Luftzufuhr während des aktiven Brennens kann die Kristallstruktur der Sichtscheibe unumkehrbar zerstört werden. Bei einem Luftmangel während des Abbrands kann gefährliches CO entstehen und es besteht die Gefahr einer Verpuffung.**

### 4.3 Betrieb mit automatischer Abbrandsteuerung

Falls die Luftzufuhr in Ihren Kamineinsatz mit einer automatischen Abbrandsteuerung geregelt wird, beachten Sie bitte die Bedienungsanleitung der Abbrandsteuerung.

### 4.4 Betrieb während der sog. Übergangszeit

Für die richtige Funktion des Kamineinsatzes ist ein genügender Schornsteinzug wichtig, der unter anderem auch von der Außentemperatur abhängig ist. Am besten ist der Schornsteinzug bei niedrigen Temperaturen in der Winterzeit. Probleme mit einem ungenügenden Schornsteinzug kann es während der sog. Übergangszeit (vor und nach den Wintermonaten) geben. Durch höhere Außentemperaturen kann das Anheizen negativ beeinflusst werden und es kann durch geringen Schornsteinzug zu Schwierigkeiten in der Anheizphase kommen. Durch folgende Regeln können Sie diesen negativen Effekten vorbeugen:

- Benutzen Sie fürs Anheizen kleinere Holzstücke (Anzündholz), damit das Feuer schneller entsteht, der Schornstein schneller durchwärmt und der Zug schneller stabilisiert wird.
- Lassen Sie den Lufthebel für die Luftzufuhr auf der Position „MAX“ während der ganzen Brennphase.
- Verwenden Sie nur sehr gut ausgetrocknetes Holz mit niedriger Restfeuchtigkeit ( $\leq 18\%$ )

## 5. Reinigung und Wartung

### 5.1 Reinigung der Sichtscheibe



**Bevor Sie anfangen, den Kamineinsatz zu reinigen, vergewissern Sie sich, dass der Brennraum und der Einsatz im kalten Zustand sind. Die Frequenz der Reinigung und Wartung des Kamineinsatzes und Schornsteins ist von der Qualität des Brennholzes abhängig. Falls der Einsatz längere Zeit nicht benutzt wurde, ist vor dem Anheizen der Schornstein zu kontrollieren, der Rauchabzug muss frei sein.**



**Der Gebrauch von flüssigen Glasreinigern ist verboten. Durch den Gebrauch von flüssigen Reinigern können die keramische Glasscheibe, Dichtungen und weitere Bestandteile des Kamineinsatzes unumkehrbar beschädigt werden. Für diese Fälle gilt keine Garantie. Für Reinigung der Scheiben verwenden Sie den trockenen Hoxter-Schwamm. Bei größeren Verschmutzungen verwenden Sie bitte etwas feine Asche mit einem feuchten Papiertuch in kreisenden Bewegungen.**



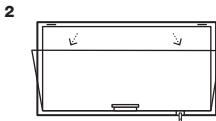
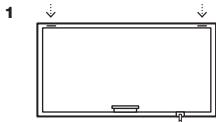
Die Türen der Hoxter-Kamineinsätze sind mit einer qualitativ hochwertigen keramischen Sichtscheibe ausgestattet. Die Kamineinsätze verfügen über ein System der sog. Selbstreinigung der Sichtscheibe, d.h. die Sichtscheibe wird mit der in den Feuerraum zugeführten Luft von innen gespült. Die Sichtscheibe bleibt bei richtiger Luftregulierung und Anwendung von richtigem Holz sauber und die Frequenz der Reinigung verlängert sich deutlich.

Bei Kamineinsätzen mit klappbaren Türen, öffnen Sie diese für die Reinigung und reinigen Sie die Scheibe von der Innenseite.

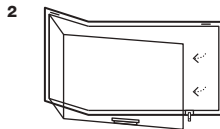
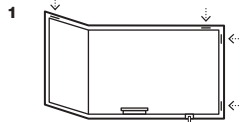
Für die Reinigung der Kamineinsätzen mit Hochschiebetüre öffnen Sie zuerst die Sicherheitsscharniere. Dann können Sie die Türe oder deren Teil in die Position für Reinigung öffnen und von der Innenseite die Scheiben reinigen. Drücken Sie beim Reinigen nicht extrem auf die Scheibe und halten Sie die Türe fest. Nach dem Reinigen der Scheiben machen Sie diese vorsichtig zu und schließen Sie wieder alle Sicherheitsscharniere. (**Abb. 6**).

**Abb. 6** / Öffnen der Türe in die Position fürs Reinigen

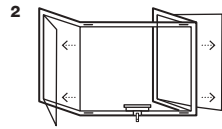
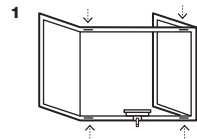
HAKA Front- / Durchsichtscheibe



ECKA Eckscheibe



UKA Dreiseitige Scheibe



**Durch das Einhalten der empfohlenen Brennholzmenge, Verwendung von gut getrocknetem Holz und durch richtige Luftdosierung erreichen Sie einen sauberen Abbrand und das Scheibenreinigen wird seltener nötig. Zum Reinigen der Scheiben empfehlen wir den Hoxter-Schwamm, der speziell für diese keramischen Glasscheiben entwickelt wurde. Weitere Schwämme erhalten Sie bei ihrem Fachhändler.**

## 5.2 Entsorgung der Asche

In Ihrem Hoxter-Kamineinsatz wird die modernste und effizienteste rostfreie Verbrennungstechnologie angewandt. Das Holz brennt effizient bis zu der feinsten Asche. Die Asche sammelt sich unten im Brennraum in eine feine Schicht und beeinflusst positiv den nächsten Verbrennungsprozess. Es ist also nicht notwendig die ganze Asche wegzuräumen. Entsorgen Sie die Asche regelmäßig je nach Frequenz der Beheizung. Eine kompakte Schicht der Asche darf nicht höher als -2cm unter der Keilsteinkante erreichen.



**Die Asche kann bis zu 24 Std. nach dem Abbrand kleine heiße Glutteile beinhalten. Entsorgen Sie die Asche erst aus dem völlig abgekühlten Kamineinsatz. Lagern Sie die Asche für die ersten 24 Stunden in einem nichtbrennbaren Behälter weit ab von allen brennbaren Materialien.**



**Pflegen Sie im Brennraum eine Schicht der Asche (ca. 1cm) zu halten, denn diese beeinflusst positiv die Holzverbrennung. Überflüssige Asche dient als hochwertiges ökologisches Düngemittel für Ihren Garten.**


### 5.3 Reinigung des Wasserwärmetauschers

Um den problemlosen und effizienten Betrieb des wasserführenden Kamineinsatzes zu gewährleisten, ist es notwendig, den Wärmetauscher regelmäßig zu reinigen. Es ist empfehlenswert, die Reinigung mindestens einmal pro Monat durchzuführen, je nach Betriebsintensität. Falls auf die Reinigung/Wartung verzichtet wird, können die Rauchrohre im Wasserwärmetauscher verschmutzt werden, wodurch die Effizienz der Anlage deutlich beeinträchtigt wird und der Einsatz sogar unumkehrbar beschädigt werden kann.

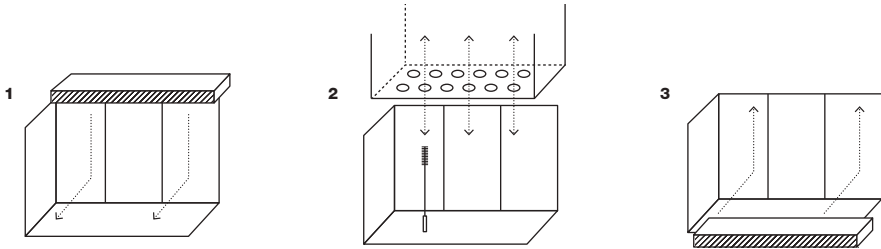
Bei manueller Reinigung des Wasserwärmetauschers mit der Bürste gehen Sie folgendermaßen vor: (**auch Abb. 7**):

- Vergewissern Sie sich, dass der Einsatz abgekühlt ist
- Benutzen Sie Schutzbrille und Handschuhe während der Reinigung
- Heben Sie den oberen Teil der Auskleidung (Deflektor) vorsichtig an und nehmen Sie diesen heraus (**Abb. 7/1**).
- Reinigen Sie die einzelnen Tauscherröhren mit der Bürste (wird zusammen mit dem Einsatz geliefert), so dass die Röhren der gesamten Länge nach sauber sind (**Abb. 7/2**).
- Legen Sie den oberen Teil der Auskleidung (Deflektor) wieder in die vorherige Position ein (**Abb. 7/3**).



** Um einen optimalen Wirkungsgrad von wasserführenden Kamineinsatzes zu sichern, sollte der Wärmetauscher mindestens 1x Monat gereinigt werden.**

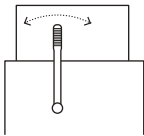
**Abb. 7** / Reinigung des Wasserwärmetauschers



Beim Reinigen mit integriertem Wärmetauscherreiniger (WTR) gehen Sie folgendermaßen vor (**Abb.8**):




- Vergewissern Sie sich, dass der Einsatz abgekühlt ist
- Bewegen Sie den Hebel des mechanischen Systems nach rechts und links in die Endposition, mit mindestens 10 Wiederholungen.
- Entfernen Sie abschließend die herabgefallene Asche von der oberen Umlenkplatte im Brennraum.

**Abb. 8** / Reinigung des Wasserwärmetauschers mit integriertem Wärmetauscherreiniger



### 5.4 Regelmäßige Wartung durch einen Fachmann

Eine regelmäßige jährliche Wartung (zu Beginn der Heizsaison) sollte beinhalten:

- Überprüfung und Reinigung des Feuerraumes und der Abgaswegeüberprüfung
- Überprüfung der Dichtung in der Tür und Überprüfung des Türmechanismus
- Überprüfung der Verbrennungsluftzufuhr und deren Steuerung
-  Überprüfung der Sicherheitselemente (Sicherheitsventil, thermische Ablaufsicherung, Entlüftungsventil usw.).
-  Überprüfung und Reinigung des Wärmetauschers.
-  Überprüfung des Heizungssystems.



**Zu Beginn jeder Heizsaison empfehlen wir eine regelmäßige Wartung des Einsatzes durch einen Fachmann – Ofenbauer. Im zweijährigen Intervall empfehlen wir einen Wechsel der Türdichtungen.**

## 6. Verfahren bei einem Fehler

Fehler	Möglicher Ursprung	Fehlerbehebung
Die Sichtscheibe ist stark verrußt	Falsches Brennholz	Verwenden Sie empfohlenes trockenes Brennholz. ( <b>Kap. 3</b> )
	Nicht genügend Frischluft in der Brennkammer	Beim Brennen lassen Sie den Lufthebel offen in der Position zwischen MID und MAX ( <b>Kap. 4</b> )
	Unzureichender Zug im Kamin	Informieren Sie sich über den Betrieb Während der sog. Überbrückungszeit ( <b>Kap. 4</b> )
	☞ Wärmetauscher ist verschmutzt	Reinigen Sie den Wärmetauscher ( <b>Kap. 5</b> )
	Andere Ursache	Kontaktieren Sie Ihren Ofenbauer.
Das Brennholz lässt sich nicht anzünden, das Feuer brennt nicht	Falsches Brennholz	Verwenden Sie empfohlenes trockenes Brennholz. ( <b>Kap. 3</b> )
	Nicht genügend Frischluft in der Brennkammer	Beim Brennen lassen Sie den Lufthebel offen in der Position zwischen MID und MAX ( <b>Kap. 4</b> )
	Unzureichender Zug im Kamin	Informieren Sie sich über den Betrieb während der sog. Überbrückungszeit ( <b>Kap. 4</b> )
	☞ Wärmetauscher ist verschmutzt	Reinigen Sie den Wärmetauscher ( <b>Kap. 5</b> )
	Andere Ursache	Kontaktieren Sie Ihren Ofenbauer.
Beim Nachlegen geht der Rauch in den Wohnraum	Falsches Brennholz	Verwenden Sie empfohlenes trockenes Brennholz. ( <b>Kap. 3</b> )
	Unzureichender Zug im Kamin	Informieren Sie sich über den Betrieb Während der sog. Überbrückungszeit ( <b>Kap. 4</b> )
	Die Tür wurde zu schnell geöffnet	Halten Sie die Vorgehensweise beim Anheizen und Heizen ein. ( <b>Kap. 4</b> )
	Es wurde nicht in der richtigen Brennstufe nachgelegt	Halten Sie die Vorgehensweise beim Anheizen und Heizen ein. ( <b>Kap. 4</b> )
	☞ Wärmetauscher ist verschmutzt	Reinigen Sie den Wärmetauscher ( <b>Kap. 5</b> )
Das Holz brennt zu schnell, der Brennholzverbrauch ist zu hoch	Falsches Brennholz	Verwenden Sie empfohlenes trockenes Brennholz. ( <b>Kap. 3</b> )
	Die empfohlene Brennholzmenge wurde nicht eingehalten.	Halten Sie die empfohlene Brennstoffmenge ein. ( <b>siehe die Anlage der Anleitung</b> )
	Die zugeführte Luftmenge wurde nicht vermindert	Halten Sie die Vorgehensweise beim Anheizen und Heizen ein. ( <b>Kap. 4</b> )
	Die Tür ist nicht vollständig geschlossen	Schließen Sie die Tür komplett.
Das Gerät gibt diverse Geräusche ab	Thermische Dehnung von Stahl	Beim Aufheizen / Abkühlen des Gerätes dehnt sich das Material aus. Dadurch kann es zu knisternden Geräuschen kommen. Dies hat keine negative Auswirkung auf die Funktionalität und beinhaltet keinen Beanstandungsgrund.
	☞ Einschalten der thermischen Ablaßsicherung	Bei wasserführenden Geräten kann ein zischendes Geräusch das Erreichen der max. Wassertemperatur und Einschalten der thermischen Ablaßsicherung bedeuten.
☞ Die Kühlschleife der thermischen Ablaßsicherung wird zu oft eingeschaltet	Die empfohlene Brennholzmenge wurde nicht eingehalten	Halten Sie die empfohlene Brennstoffmenge ein. ( <b>siehe die Anlage der Anleitung</b> )
	Die Temperatur im Pufferspeicher ist zu hoch.	Legen Sie nicht mehr nach!
	Das Ventil der Ablaßsicherung ist beschädigt.	Kontaktieren Sie Ihren Ofenbauer.
	Stromausfall	Legen Sie nicht mehr nach!
	Fehler in der Wasserinstallation	Kontaktieren Sie Ihren Ofenbauer.

## 7. Garantie und Kundenservice

### 7.1 Wichtige Informationen



**Zu Beginn jeder Heizsaison empfehlen wir eine regelmäßige Wartung des Einsatzes durch einen Fachmann – Ofenbauer. Im zweijährigen Intervall empfehlen wir einen Wechsel aller Türdichtungen.**

Bei der Herstellung von Hoexter-Produkten werden qualitativ hochwertige Materialien mit langer Lebensdauer verwendet. Der gesamte Herstellungsprozess wird ständig überprüft, um eventuelle Reklamationen zu vermeiden. Um dieses Produkt einbauen zu können, sind Fachkenntnisse von Nöten. Der Einbau darf nur von einer Fachfirma durchgeführt werden, die alle gesetzlich gegebenen Normen und Vorschriften beachtet.

### 7.2 Kundenservice

Falls Sie für Ihren Kamineinsatz Service oder Wartung benötigen, kontaktieren Sie bitte die Fachfirma, die das Produkt installiert hat. Den Kontakt finden Sie im Garantieschein..

### 7.3 Garantiezeit

Die Garantiezeit beginnt mit dem Tag der Installation der Anlage durch die Fachfirma beim Endkunden. Während der Garantiezeit werden alle Mängel repariert, die nachweisbar durch Material- bzw. Produktionsfehler verursacht worden sind. Auf den Korpus besteht eine Garantiezeit von 5 Jahren. Auf sämtliche mechanische Teile und Teile im Brennraum besteht eine Garantiezeit von 2 Jahren. Garantie bezieht sich nicht auf Komponenten, die natürlicher Abnutzung unterliegen (**Kap. 7.5**). Durch Komponentenwechsel wird die Garantiezeit nicht verlängert. Beim Komponentenwechsel ist die gesetzlich gegebene Garantiezeit gültig. Bei den wasserführenden Geräten bezieht sich die Garantie nicht auf thermischen Ablaufsicherung, thermostatische Ventile, Sicherheitsventile, Entlüftungsventile und Hülle der thermischen Ablaufsicherung.

### 7.4 Garantiebedingungen

- Die Installation des Kamineinsatzes kann nur von einer Fachfirma in Einklang mit unserer Installationsanleitung und unter Beachtung der örtlich gültigen Vorschriften durchgeführt werden
- Es ist verboten, am Kamineinsatz irgendwelche technischen Änderungen vorzunehmen.
- Bei Betrieb und Bedienung des Kamineinsatzes muss die entsprechende Bedienungsanleitung beachtet werden.
- Die Garantie bezieht sich nicht auf Transportschäden oder auf die durch falsche Lagerung verursachten Schäden.
- Die Garantie bezieht sich nicht auf natürliche Abnutzung des Kamineinsatzes (**Kap. 7.5**).
- Die Garantie bezieht sich nicht auf durch Überhitzung verursachte Schäden, d.h. durch Nachlegen größerer als empfohlene Holzmenge oder durch Nachlegen von anderen als den erlaubten Brennstoffen (**Kap. 3**).
- Die Garantie bezieht sich nicht auf akustische Geräusche, die durch Temperaturwechsel mechanischer Teile verursacht werden.
- Schadenersatz über den Rahmen dieser Verordnung ist ausgeschlossen.

### 7.5 Natürliche Abnutzung

Die Garantieansprüche bestehen nicht bei Vorliegen natürlicher Abnutzung der Komponenten, in der Folge ausgeschlossen sind:

- Auskleidung im Feuerraum: in Folge von hohen Wärmeunterschieden dehnen und schrumpfen die Schamotte während des Betriebes. In diesem Prozess können Mikrorisse entstehen. Falls die Schamottesteine ihre Form behalten und nicht zerfallen, erfüllen sie Ihre Funktion.
- Oberflächengestaltung: bei den durch hohe Temperaturen oder durch Überhitzung verursachten Farbänderungen der Lackierung oder der galvanisierten Oberflächen.
- Dichtung: wenn die Dichtung durch hohe Temperaturen, mechanische Belastung und durch Verhärtung abgenutzt wird.
- Sichtscheibe: wenn die Sichtscheibe verrußt oder durch Reste des Brennmaterials verschmutzt wird; bei den durch hohe Temperaturen verursachten Farbänderungen, Risse oder andere Änderungen an der keramischen Sichtscheibe.

### 7.6 Reklamation erheben



Wollen Sie Reklamation erheben, wenden Sie sich bitte mit folgenden Unterlagen an Ihren Ofenbaufrma:

- Garantieschein mit Produkt-Seriennummer und mit Datum der Installation
- Beschreibung und Fotodokumentation des Mangels, bzw. ein Video




# Návod k obsluze pro koncové uživatele

## Krbové vložky / Teplododní krbové vložky

- Tento návod je společný pro krbové vložky a teplododní krbové vložky.
- Pokud máte nainstalovanou krbovou vložku (bez teplododního výměníku), netýkají se vás texty se znakem .
- Pokud máte nainstalovanou teplododní krbovou vložku (s teplododním výměníkem), týkají se vás také texty se znakem .



### Chci, aby mi krb dlouho a bez problémů sloužil, pak budu dodržovat tyto body:

- Používám pouze suché dřevo. **(kap. 3.2)**
- Nepřikládám vyšší než maximální povolenou dávku paliva. **(kap. 3.3)**
- Palivo zapaluji v topeništi vždy shora. **(kap. 4.2)**
- Nepřikládám při viditelných plamenech. **(kap. 4.2)**
- Nezavírám přívod vzduchu při viditelných plamenech. **(kap. 4.2)**
- Nepoužívám tekuté čističe na sklo. **(kap. 5.1)**
- Nechávám minimální množství popele v topeništi. **(kap. 5.2)**
- Produkt nechávám pravidelně kontrolovat kamnářem. **(kap. 5.4)**
-  Pravidelně čistím teplododní výměník. **(kap. 5.3)**

## Obsah

1. Bezpečnost	25
2. Popis ovládacích prvků	27
3. Palivo	28
4. Provoz krbové vložky	29
5. Čištění a údržba	30
6. Co dělat v případě závady	33
7. Záruka a zákaznický servis	34

## 1. Bezpečnost

### 1.1 Bezpečnostní pokyny

Přečtěte si pozorně instrukce k použití produktu v tomto návodu a ten pečlivě uschovejte. Krbové vložky a teplododní krbové vložky Hoxter jsou certifikovány podle evropské normy EN 13229 a nesou označení CE. Při montáži krbové vložky je nutno dodržet všechny místní předpisy i předpisy vztahující se k národním a evropským normám. Aby váš krb fungoval správně, musí montáž produktu Hoxter provést specializovaná firma.

### 1.2 Nebezpečí popálení

Produkty Hoxter pracují s velmi vysokými teplotami, a proto může být i jejich povrch velmi horký. Je tedy nutné dodržovat těchto několik zásad:

- Dvířka udržujte vždy zavřená i pokud v produktu nehoří. Otvírejte je pouze při zatápění, přikládání paliva a čištění.
- Dvířka, madlo a sklo jsou při provozu horké – hrozí nebezpečí popálení!
- Pokud otevíráte dvířka nebo obsluhujete páčku ovládní vzduchu, a produkt je v provozu, použijte dodanou ochranu rukavic.
- Nenechávejte děti bez dozoru v blízkosti krbové vložky.

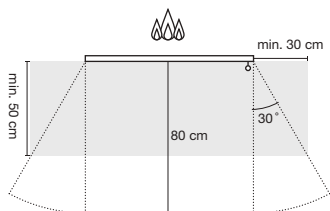
### 1.3 Bezpečná vzdálenost

Ve viditelné oblasti ohně, kde dochází k přímému sálení tepelné energie, musí být dodržena minimální vzdálenost 80 cm od hořlavých materiálů (hořlavé části stavby, dřevo, nábytek, dekorační textilie, koberce, záclony apod.). Mimo oblast viditelnosti ohně musí být dodržena minimální vzdálenost 20 cm od hořlavých materiálů (hořlavé části stavby, dřevo, nábytek, dekorační textilie, koberce, záclony apod.). Vzdálenost viditelné oblasti ohně měřte od skla krbové vložky **(obr. 1)**.

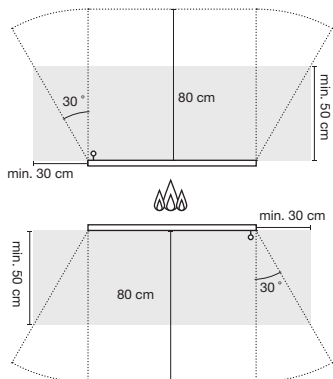
Jako ochrana proti vylétajícím jiskrám musí být na hořlavých typech podlah (koberec, dřevěná podlaha, korek apod.) umístěna nehořlavá vrstva (keramika, kámen, sklo nebo kov) o minimálních rozměrech **(obr. 1** – tato plocha je zvýrazněna šedou barvou). Vzdálenost je měřena od skla krbové vložky.

## obr. 1 / Minimální vzdálenost od hořlavých materiálů

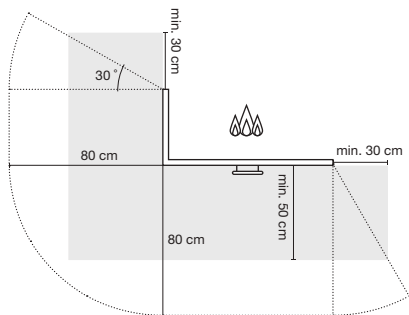
HAKA rovné prosklení



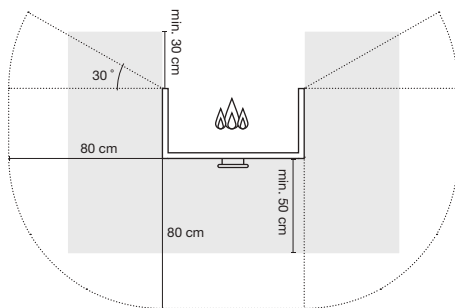
HAKA průhledové prosklení



ECKA rohové prosklení



UKA třístranné prosklení



### 1.4 Otevřený provoz



**Krbovou vložku Hoxter provozujte pouze s uzavřenými dvířky, aby nedocházelo k úniku spalin do místnosti a vypadávání žhavých uhlíků.**

Krbové vložky Hoxter jsou určeny pro provoz s uzavřenými dvířky. Dvířka otevírejte pouze na dobu nezbytně nutnou pro přiložení paliva, nebo v případě, kdy se v krbové vložce netopí.

Při provozu s otevřenými dvířky mají krbové vložky 4x nižší účinnost než při provozu se zavřenými dvířky. Při otevřeném provozu se mohou do obytného prostoru dostávat spalinové produkty negativně působící na lidský organismus. Riziko představují také vylétávající žhavé částice, které mohou způsobit popáleniny nebo požár. Dlouhodobým provozem s otevřenými dvířky dochází k poškození těsnění dvířek.

### 1.5 Požár v komíně

Pokud komín není správně udržovaný a pravidelně čištěný, mohou se na jeho stěnách nashromáždit saze a vytvořit zde souvislou vrstvu. V extrémním případě pak můžou při spalování dřeva jiskry z topeniště vniknout do komína a tuto vrstvu sazí zapálit. Proto je nutné zajistit pravidelné čištění krbové vložky, kouřovodu i komína. Pokud zatápíte po delším přerušení provozu, je nezbytné si nejprve ověřit, zda systém není někde zanesený.



**Nejlepší prevencí požáru v komíně je pravidelná údržba krbové vložky a čištění spalinových cest a komínu. Konzultujte prosím s vaším kamnářem a kominíkem plán údržby spotřebiče a komínu.**

Požár v komíně poznáte podle plamenů šlehajících z ústí komína, podle silného odlétávání jisker a podle výrazného dýmu a zápachu z krbu. V takovém případě:

- Zavolejte hasiče
- Uzavřete přívod vzduchu do krbové vložky.
- Z bezprostředního okolí komína odstraňte veškeré hořlavé předměty.
- Před příjezdem hasičů se v žádném případě nepokoušejte hasit požár komína vodou. Teplota při požáru komína může dosáhnout až 1 300 °C. Voda by se okamžitě přeměnila ve velké množství páry, která by mohla komín roztrhnout.
- Po požáru kontaktujte svého kominíka, který posoudí stav komína.

## 1.6 Přívod spalovacího vzduchu

Krbová vložka je technicky uzpůsobena pro přívod vzduchu z exteriéru. Pokud vaše krbová vložka nebyla při montáži připojena k tomuto externímu přívodu vzduchu, je potřeba zajistit dostatek spalovacího vzduchu v místnosti větráním. Nepoužívejte krbovou vložku zároveň s jiným tepelným zařízením nebo spotřebičem vytvářejícím podtlak v uzavřené místnosti. Komponenty pro ovládání přívodu vzduchu do krbové vložky nesmějí být nijak upravovány.

## 1.7 Neoprávněné technické úpravy

Je zakázáno, jakkoliv zasahovat do konstrukce krbové vložky. V případě provádění neoprávněných technických úprav nenese výrobce žádnou zodpovědnost za bezpečnost při provozu zařízení a záruka automaticky zaniká. Je dovoleno používat výhradně náhradní díly schválené výrobcem.

## 2. Popis ovládacích prvků

### 2.1 Popis ovládacích prvků

Krbové vložky Hoxter jsou vyráběny ve dvou základních provedeních otevírání dvířek:

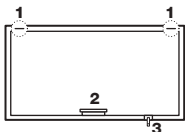
- horní výsuv
- boční otevírání

Prosím zkonzultujte následující schémata podle typu vaší krbové vložky (**obr. 2**)

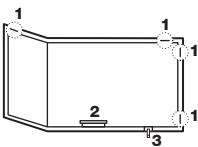
1. aretační páčky pro čištění skla
2. madlo otevírání dvířek
3. páčka ovládání vzduchu

#### obr. 2 / Horní výsuv

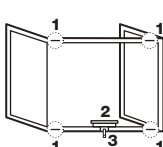
HAKA rovné prosklení



ECKA rohové prosklení

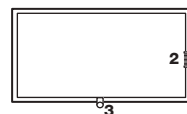


UKA třístranné prosklení

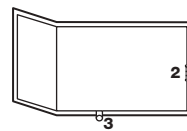


#### obr. 2 / Boční otevírání

HAKA rovné prosklení



ECKA rohové prosklení



### 3. Palivo

#### 3.1 Zakázané palivo



**Nikdy nepoužívejte k topení vlhké (čerstvé) dřevo, jehož používání rapidně snižuje životnost krbové vložky. Čím je dřevo vlhčí, tím více se znečišťuje pohledové sklo, vystýlka topeniště a spalinová cesta včetně komínu. Topení vlhkým dřevem zvyšuje pravděpodobnost výskytu požáru komínu a korozi kovových dílů krbové vložky.**

Nespalujte v krbové vložce palivo jiné, než které je k tomu určené (**kap. 3.2**). V žádném případě nespalujte kapalná paliva, odpadky a povrchově upravené dřevo. Škodíte tím nejen spotřebiči, ale i životnímu prostředí. K zapalování používejte k tomuto účelu vhodná podpalovače, žádným případě nepoužívejte k podpálení benzín, alkohol, ředidla apod.

V případě nerespektování tohoto bodu zaniká na krbovou vložku Hoxter záruka.

#### 3.2 Povolené palivo



**Dřevo požadované vlhkosti dosáhnete jeho uskladněním na slunném a dobře provětraném místě po dobu alespoň 18 měsíců.**

V krbových vložkách Hoxter smí být spalováno pouze povrchově neošetřené dřevo se zůstatkovou maximální vlhkostí 18 %. V žádném případě nepoužívejte čerstvé dřevo. Čerstvé dřevo má přibližně trojnásobně vyšší vlhkost a poloviční výhřevnost než suché dřevo. Při použití čerstvého dřeva se v topeništi nedosáhne optimální spalovací teplota, což vede k nadměrné tvorbě sazí, dehtu a jiných emisních škodlivin.

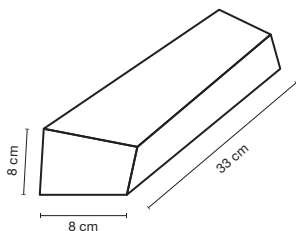
Množství energie obsažené v jednom kilogramu dřeva je u všech druhů dřeva přibližně stejné. Jednotlivé druhy dřeva se liší svou hustotou. Měkké dřevo (smrk, borovice, topol, jedle) má nižší hustotu a je vhodné k roztápění. Tvrdé dřevo (dub, buk, jasan) má vyšší hustotu, hoří klidným plamenem, tvoří stálý žár a pro pravidelné topení je vhodnější než dřevo měkké.

#### 3.3 Doporučená dávka paliva



**Nikdy nepřikládejte vyšší než maximální předepsané dávky paliva. Překročením maximální dávky paliva může dojít k poškození krbové vložky. Pravidelným přetápěním dochází k nevratnému poškození keramického skla.**

obr. 3 / 1 kg dřeva



Dávky paliva, použité v krbové vložce, se musí pohybovat mezi minimální a maximální předepsanou hodnotou.

Respektujte dávky paliva pro konkrétní způsob napojení a typ krbové vložky na **viz příloha na konci manuálu**.

- S přímým napojením na komín (**TYPE A**)
- S připojenou akumulací masou (**TYPE B**)

Krbová vložka je určena pro krátkodobý spalovací provoz. Interval příkládání paliva by se měl pohybovat v rozmezí 45–90 minut.

## 4. Provoz krbové vložky

### 4.1 První uvedení do provozu

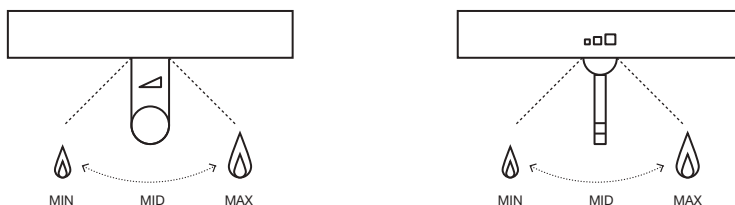
Vyjměte z krbové vložky všechny přiložené dokumenty a jiné předměty, které nejsou součástí topeniště. První uvedení do provozu může provázet zápach z vypalování povrchové úpravy těsnění a tmelů, proto zajistěte odvětrání místnosti s krbem. Pokud tak již neučinil kamnář, který vložku instaloval, ujistěte se, zda jsou splněny tyto podmínky:

- otevřená okna a dveře v místnosti s krbem tak, aby byla místnost dobře odvětrána
- krbová vložka je napojená na komín
- první dvě dávky paliva odpovídají minimálním dávkám paliva **viz příloha na konci manuálu**
- ☞ teplovodní výměník je naplněn vodou a odvzdušněn
- ☞ bezpečnostní prvky (pojistný tlakový ventil, termostatický ventil) jsou nainstalovány správně a jejich funkčnost byla ověřena
- ☞ termostatický ventil je napojen na krbovou teplovodní vložku pod tlakem vodovodního řádu minimálně 2 bar

### 4.2 Zatopení a následné topení

1. Zkontrolujte, zda není v topeništi příliš mnoho popele z předchozího používání. Souvislá vrstva popele nesmí přesahovat úroveň -2 cm pod spodní hranu otvoru dvířek.
2. Páčku ovládání vzduchu nastavte do polohy MAX. Tím zajistíte dostatečný přísun vzduchu potřebného pro rozhoření. Vždy se řiďte jasně vyznačeným symbolem na páčce nebo v její blízkosti (**obr. 4**)

**obr. 4** / Ovládání vzduchu

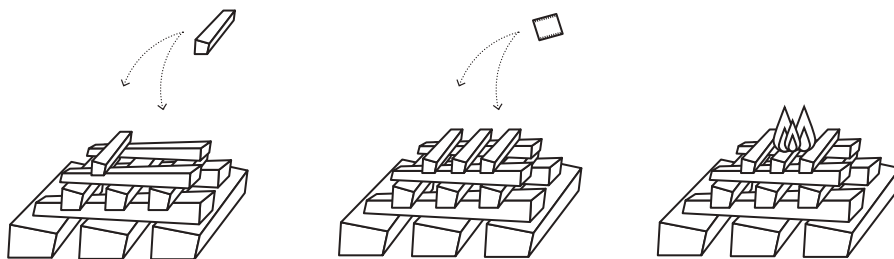


3. Otevřete dvířka krbu a do středu topeniště vložte doporučenou dávku paliva (**viz příloha na konci manuálu**). Nejprve vložte větší kusy dřeva a na ně poté menší kousky. Zajistěte, aby mezi jednotlivými kousky dřeva mohl proudit vzduch.
4. Do horní části vloženého dříví vložte mezi drobné kousky dřeva podpalovač a zapalte jej (**obr. 5**).
5. Zavřete dvířka a oheň pozorujte až do úplného rozhoření. Pokud se rozhoření nezdařilo, počkejte, až zmizí veškeré plyny ze spalovací komory a poté opakujte **krok 4**
6. Pokud se rozhořela celá dávka paliva, nastavte páčku ovládání vzduchu do polohy MID (**obr. 4**).



**Nikdy nezavírejte přívod vzduchu při viditelných plamenech, škodíte tak kvalitě spalování i krbové vložce. Do topeniště nepřikládejte palivo při viditelných plamenech, při otevření dvířek může dojít k úniku spalin do místnosti. Během topení dochází vlivem teplotní roztažnosti k expanzi kovových částí krbové vložky, což může zapříčinit praskavé zvuky, které nijak neovlivňují funkčnost zařízení.**

obr. 5 / Postup zatopení



**Oheň v topeništi zapalujte vždy shora, dochází tak k lepšímu prohořívání paliva a čistějšímu hoření.**

7. Pokud to není nezbytně nutné, neotevírejte dvířka krbu a nezasahujte do hoření. Nechte dávku paliva dohořet. Další dávku přiložte až v tzv. žárové fázi (již skončilo aktivní hoření s plameny). Dvířka otvírejte pomalu, abyste zabránili úniku kouře do místnosti, a přiložte doporučenou dávku paliva (**viz příloha na konci manuálu**).
8. Pokud nechcete znovu přikládat a celá dávka paliva již dohořela, nastavte páčku ovládání vzduchu do polohy MIN (**obr. 4**). Zamezte tím přívodu spalovacího vzduchu do komory a prodloužte žárovou fázi. Uhlíky tak zůstanou v komoře žhavé mnohem déle a teplo nebude unikat komínem.



**V průběhu aktivního hoření (viditelný oheň) nikdy neuzavírejte přívod vzduchu a neduste oheň! Vzduch proudící do topeniště ochlazuje keramické sklo. V případě uzavření přívodu vzduchu může dojít k jeho přehřátí a k nevratným změnám v krystalické struktuře materiálu.**

### 4.3 Provoz s elektronickou regulací hoření

Pokud je vaše krbová vložka vybavena elektronickou regulací hoření, dodržujte při jejím používání návod k této elektronické regulaci hoření.

### 4.4 Provoz v tzv. přechodném období

Pro správnou funkci krbové vložky je zapotřebí dostatečný tah komína, který mimo jiné závisí na venkovní teplotě. V zimním období, kdy je venkovní teplota nízká, má komín největší tah. Problém s dostatečným tahem může nastat v tzv. přechodném období (podzim/jaro).

Vyšší venkovní teplota zhoršuje hoření a zvyšuje množství kouře. Těmto nežádoucím jevům lze předejít takto:

- Pro zatápění používejte menší kusy dřeva pro rychlejší dosažení vyšších teplot a prohřátí komína.
- Páčku ovládání vzduchu nechte nastavenou na maximum po celou dobu hoření.
- Používejte pouze dobře vysušené dřevo se zbytkovou vlhkostí nižší než 18 %.

## 5. Čištění a údržba

### 5.1 Čištění skla



**Než začnete krbovou vložku čistit, přesvědčte se, že je topeniště vyhaslé a krbová vložka studená. Frekvence čištění a intenzita údržby (krbové vložky, kouřovodu, komína) závisí na kvalitě spalovaného dřeva. Pokud krbová vložka nebyla delší dobu v provozu, je nutné před zatopením zkontrolovat, zda komín není zanesený.**



**Nikdy nepoužívejte tekuté čističe na sklo. Používání tekutých čističů může mít za následek nevratné poškození skla, těsnění a dalších částí krbové vložky. Na tyto případy se nevztahují záruční podmínky. Čištění provádějte na suchu čisticí houbou Hoxter. Při velkém znečištění použijte navlhčený ubrousek s nanesenou malou vrstvou jemného popela z topeniště.**



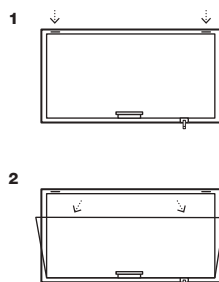
Krbové vložky Hoxter jsou osazena kvalitním keramickým sklem a vybaveny tzv. funkcí samočištění keramického skla. Vzduch přiváděný do topeniště "oplachuje" sklo zevnitř a odvádí nečistoty od skla. Správným ovládáním vzduchu a používáním suchého dřeva docílíte čistého skla, které nebude nutné často čistit.

U krbových vložek s bočním otevíráním vyčistěte sklo z vnitřní strany po otevření dvířek.

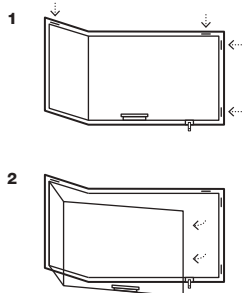
U krbových vložek s horním výsuvem odjistěte aretační páčky pro čištění skla. Poté otevřete dvířka nebo jejich části do polohy pro čištění a očistěte sklo z vnitřní strany. Při čištění na sklo netlačte a dvířka nebo jejich části přidržujte. Po vyčištění dvířka nebo jejich části opatrně uzavřete a zajistěte důkladně všechny aretační páčky (**obr. 6**).

#### obr. 6 / Otevírání dvířek pro čištění

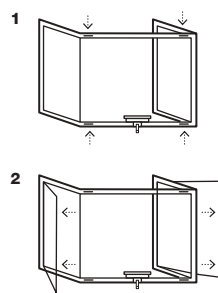
HAKA rovné / průhledové prosklení



ECKA rohové prosklení



UKA třístranné prosklení



**Dodržováním doporučených dávek paliva, používáním dostatečně suchého dřeva a správným dávkováním vzduchu dosáhnete čistého procesu spalování a čištění skla nebude nutné provádět často. K čištění skla doporučujeme čisticí houbu Hoxter, která je speciálně určena pro keramické skla.**

## 5.2 Vynášení popela

Krbové vložky Hoxter využívají nejmodernější a nejúčinnější bezroštový způsob spalování. Dřevo tak efektivně dohoří až do nejmenších částí popela. Popel se usazuje na dně krbové vložky a pozitivně ovlivňuje další proces hoření. Není tak nutné z krbové vložky vynášet veškerý popel. Popel vynášejte v pravidelných intervalech přizpůsobených intenzitě topení. Souvislá vrstva popela nesmí přesahovat úroveň -2cm pod spodní hranu otvoru dvířek.



**Popel může obsahovat žhavé uhlíky ještě 24 hodin po dohoření. Popel vždy vynášejte pouze ze studené a zcela vyhaslé krbové vložky! Poté jej umístěte na 24 hodin do nehořlavé nádoby mimo dosah hořlavých materiálů.**



**Na dně topeniště udržujte minimální vrstvu popela (cca 1cm), který podporuje dobré spalování dřeva. Přebytečný popel z topeniště využijte jako kvalitní ekologické hnojivo ve vaší zahradě.**

## 5.3 ≈ Čištění teplovodního výměníku

Bezproblémový a účinný provoz teplovodní křbové vložky vyžaduje pravidelné čištění teplovodního výměníku. V závislosti na intenzitě provozu doporučujeme provádět čištění minimálně jednou za měsíc. Při zanedbání údržby postupně dochází k zanášení spalinových cest a poklesu účinnosti. Extrémní zanedbání čištění může vést až k nevratnému poškození křbové vložky.

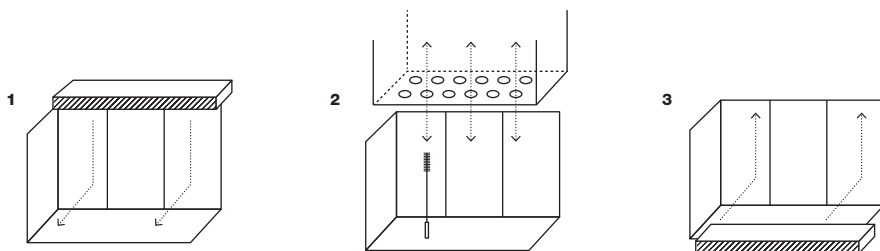
Při manuálním čištění teplovodního výměníku štětkou postupujte viz (obr. 7):

- Ujistěte se, že křbová vložka je studená.
- Při čištění použijte ochranné brýle a rukavice.
- Opatrně nadzvedněte a vyjměte horní díl vystýlky topeniště – deflektor (obr. 7/1).
- Pomocí štětky, která je součástí dodávky, postupně vyčistěte všechny trubkovnice spalinové cesty tak, aby byla zachována světlost v celé délce trubky (obr. 7/2).
- Vložte horní díl vystýlky topeniště zpět (obr. 7/3).



≈ Pro správnou funkčnost teplovodní křbové vložky čistěte teplovodní výměník alespoň 1x za měsíc.

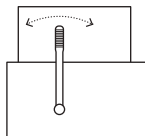
obr. 7 / Čištění teplovodního výměníku



Při mechanickém čištění pomocí integrovaného čističe teplovodního výměníku postupujte takto (obr.8):

- Ujistěte se, že křbová vložka je studená.
- Pohybuje pákou čističe nebo jeho prodloužením do krajních poloh. Opakujte alespoň 10x.

obr. 8 / Čištění teplovodního výměníku pomocí integrovaného čističe



## 5.4 Pravidelná údržba odborníkem

Každoroční odborná údržba křbové vložky by měla zahrnovat:

- vyčištění topeniště a spalinové cesty
- kontrola těsnění a mechanismu otevírání dvířek
- kontrola přívodu a ovládání vzduchu
- ≈ kontrola funkčnosti bezpečnostních prvků teplovodního výměníku (pojistný ventil, termostatický ventil, odvodušňovací ventil)
- ≈ vyčištění teplovodního výměníku
- ≈ kontrola otopné soustavy



Před začátkem každé topné sezóny doporučujeme kontrolu křbové vložky odborníkem – kamnářem. Ve dvouletém intervalu doporučujeme preventivní výměnu všech těsnění na dvířkách.



## 6. Co dělat v případě závady

Závada	Příčina	Odstranění
silně znečištěné sklo	nesprávné palivo	Topte předepsaným palivem. <b>(kap. 3)</b>
	nedostatek vzduchu v topeništi	Při hoření nechejte páčku ovládání vzduchu mezi střední a maximální pozicí. <b>(kap. 4)</b>
	nedostatečný tah komína	Informujte se o způsobu topení v přechodném období. <b>(kap. 4)</b>
	☞ zanesený teplovodní výměník	Vyčistěte teplovodní výměník. <b>(kap. 5)</b>
	jiná příčina	Kontaktujte firmu, která krb instalovala.
špatné rozhoření nebo skomírání ohně	nesprávné palivo	Topte předepsaným palivem. <b>(kap. 3)</b>
	nedostatek vzduchu v topeništi	Posuňte pomalu páčku ovládání vzduchu do polohy MAX <b>(kap. 4)</b>
	nedostatečný tah komína	Informujte se o způsobu topení v přechodném období. <b>(kap. 4)</b>
	☞ zanesený teplovodní výměník	Vyčistěte teplovodní výměník. <b>(kap. 5)</b>
	jiná příčina	Kontaktujte firmu, která krb instalovala.
unikání kouře do místnosti během příkládání	nesprávné palivo	Topte předepsaným palivem. <b>(kap. 3)</b>
	nedostatečný tah komína	Informujte se o způsobu topení v přechodném období. <b>(kap. 4)</b>
	příliš rychlé otevření dvířek	Dodržujte postup pro zatápění a příkládání. <b>(kap. 4)</b>
	přiložení dřeva v nesprávné fázi hoření	Dodržujte postup pro zatápění a příkládání. <b>(kap. 4)</b>
	☞ zanesený teplovodní výměník	Vyčistěte teplovodní výměník. <b>(kap. 5)</b>
dřevo příliš rychle vyhoří nebo je spotřeba dřeva příliš vysoká	nesprávné palivo	Topte předepsaným palivem. <b>(kap. 3)</b>
	nedodržena doporučená dávka paliva	K topení použijte dávku paliva doporučenou pro váš produkt. <b>(viz příloha na konci manuálu)</b>
	špatná regulace vzduchu pro hoření	Dodržujte postup pro zatápění a příkládání <b>(kap. 4)</b>
	pootevřená dvířka	Zcela uzavřete dvířka.
z krbové vložky se ozývají zvuky	teplotní expanze oceli	Při rozezhívání / chladnutí krbové vložky dochází k roztahování / smršťování materiálu a může docházet k praskavému nebo vrzavému zvuku. Funkčnost vložky tím není nijak ovlivněna a nejedná se o důvod k reklamaci.
	☞ sepnutí oběhového čerpadla	U teplovodních produktů může být sycivý zvuk signálem toho, že došlo k dostatečnému zahřátí vody ve výměníku a spustilo se oběhové čerpadlo.
☞ ochlazovací smyčka často spíná	nerespektování doporučené dávky paliva	K topení použijte dávku paliva doporučenou pro váš produkt. <b>(viz příloha na konci manuálu)</b>
	vysoká teplota v akumulační nádrži	Přestaňte příkládat.
	poškozený ventil ochlazovací smyčky	Kontaktujte firmu, která krb instalovala.
	výpadek elektrické energie	Přestaňte příkládat.
	závada vodoinstalace	Kontaktujte firmu, který krb instalovala.

## 7. Záruka a zákaznický servis

### 7.1 Důležité informace



**Před začátkem každé topné sezóny doporučujeme kontrolu krbové vložky odborníkem – kamnářem. Ve dvouletém intervalu doporučujeme preventivní výměnu všech těsnění na dvířkách.**

Produkty firmy Hoxter jsou vyráběny z kvalitních materiálů s dlouhou životností. Celý výrobní proces podléhá pečlivé kontrole, která má zamezit případným reklamacím. Instalace tohoto produktu vyžaduje odborné znalosti, a proto ji směji provádět jen vyškolené firmy zohledňující lokální platná zákonná ustanovení.

### 7.2 Zákaznický servis

V případě, že potřebujete svoji krbovou vložku servisovat nebo naplánovat údržbu, kontaktujte prosím firmu, která produkt instalovala. Kontakt naleznete v garanční kartě.

### 7.3 Záruční doba

Záruční doba začíná dnem dokončené instalace krbové vložky odbornou firmou u koncového zákazníka. Během záruční doby budou opraveny všechny závady, jejichž příčinou jsou prokazatelné vady materiálu a výrobní vady. Na korpus krbové vložky platí záruka 5 let. Na všechny mechanické díly a díly v topeništi platí záruka 2 roky. Záruka se nevztahuje na běžné opotřebené díly (**kap. 7.5**). Výměna komponent neprodlužuje celkovou záruční dobu. Pro vyměněné díly platí záruční doba daná zákonem. ☞ U teplovodních produktů se záruka nevztahuje na termostatické ventily, pojistné ventily, jímky a odvodušňovací ventily.

### 7.4 Záruční podmínky

- Instalaci krbové vložky smí provádět pouze odborná firma v souladu s našimi návody a místními normami.
- Je zakázáno provádět na krbové vložce jakékoli technické úpravy.
- Při provozu krbové vložky se obsluha musí řídit daným návodem k obsluze.
- Záruka se nevztahuje na poškození vzniklá během přepravy nebo v důsledku nesprávného skladování.
- Záruka se nevztahuje na běžné opotřebené díly krbové vložky (**kap. 7.5**).
- Záruka se nevztahuje na poškození způsobené přetápěním krbové vložky, tj. přidáváním nadměrného množství paliva nebo použitím zakázaného paliva (**kap. 3**).
- Záruka se nevztahuje na akustické projevy způsobené prudkou změnou teploty kovových dílů.
- Náhrada škody nad rámec tohoto ustanovení je vyloučena.

### 7.5 Běžné opotřebené

Záruční podmínky se nevztahují na běžné opotřebené díly, zejména jedná-li se o:

- Opotřebené vystýlky topeniště: Jednotlivé díly topeniště se při provozu vlivem tepelného zatížení roztahují a smršťují. Při těchto procesech mohou vznikat mikrotrhliny. Pokud díly topeniště zachovávají svůj tvar, plní svou funkci.
- Opotřebené povrchové úpravy: barevná změna laku nebo galvanizovaných povrchů v důsledku tepelného namáhání nebo přetopení.
- Opotřebené těsnění: oslabení těsnosti vlivem působení tepla, mechanickým opotřebením a tvrdnutím těsnění.
- Opotřebené skla: znečištění sazemí nebo zbytky spalovaných materiálů, barevné změny, křehnutí a praskání skla nebo jiné změny vzniklé působením tepla.



### 7.6 Uplatnění reklamace

Pro uplatnění reklamace se obraťte na firmu, která krb instalovala, a předložte:

- garanční kartu s uvedeným sériovým číslem a datem instalace,
- popis a fotodokumentaci závady, popř. videozáznam.

# Návod na obsluhu pre koncových užívateľov

## Krbové vložky / Teplovodné krbové vložky

- Tento návod je spoločný pre krbové vložky a teplovodné krbové vložky.
- Pokiaľ máte nainštalovanú krbovú vložku (bez teplovodného výmenníka), netýkajú sa vás texty so znakom .
- Pokiaľ máte nainštalovanú teplovodnú krbovú vložku (s teplovodným výmenníkom), týkajú sa vás tiež texty so znakom .



### Chcem, aby mi krb dlho a bez problémov slúžil, potom budem dodržiavať tieto body:

- Používam iba suché drevo. **(kap. 3.2)**
- Neprikladám viac ako maximálnu povolenú dávku paliva. **(kap. 3.3)**
- Palivo zapalujem v ohnisku vždy zhora. **(kap. 4.2)**
- Neprikladám pri viditeľných plameňoch. **(kap. 4.2)**
- Nezatváram prívod vzduchu pri viditeľných plameňoch. **(kap. 4.2)**
- Nepoužívam tekuté čističe na sklo. **(kap. 5.1)**
- Nechávam minimálne množstvo popola v ohnisku. **(kap. 5.2)**
- Produkt nechávam pravidelne kontrolovať kachliarom. **(kap. 5.4)**
- Pravidelne čistím teplovodný výmenník. **(kap. 5.3)**

## Obsah

1. Bezpečnosť	35
2. Opis ovládacích prvkov	37
3. Palivo	38
4. Prevádzka krbovej vložky	39
5. Čistenie a údržba	40
6. Čo robiť v prípade poruchy	43
7. Záruka a zákaznícky servis	44

## 1. Bezpečnosť

### 1.1 Bezpečnostné pokyny

Prečítajte si pozorne inštrukcie k použitiu produktu v tomto návode a ten si starostlivo uhovievajte. Krbové vložky a teplovodné krbové vložky Hoxter sú certifikované podľa európskych noriem EN 13229 a nesú označenie CE. Pri montáži krbových vložiek je možné použiť všetky miestne predpisy a predpisy vzťahujúce sa na národné a európske normy. Aby váš krb fungoval správne, montáž musí vykonať špecializovaná firma.

### 1.2 Nebezpečenstvo popálenia

Produkty Hoxter pracujú s veľmi vysokými teplotami, a preto môže byť aj ich povrch veľmi horúci.

Je teda nutné dodržiavať týchto niekoľko zásad:

- Dvierka udržujte vždy zatvorené aj keď v produkte nehorí. Otvárajte je len pri zakúrení, prikladaní paliva a čistení.
- Dvierka, madlo a sklo sú pri prevádzke horúce - hrozí nebezpečenstvo popálenia!
- Ak otvárate dvierka alebo obsluhujete páčku ovládania vzduchu, a produkt je v prevádzke, používajte dodanú ochranu rukavicu.
- Nenechávajte deti bez dozoru v blízkosti krbovej vložky.

### 1.3 Bezpečná vzdialenosť

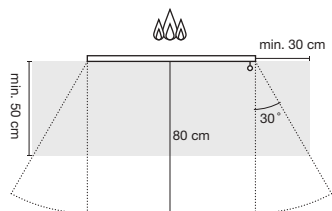
Vo viditeľnej oblasti preslenia, kde dochádza k priamemu sálaniu tepelnej energie, musí byť dodržaná minimálna vzdialenosť 80 cm od horľavých materiálov (horľavé časti stavby, drevo, nábytok, dekoračné textilie, koberce, záclony a pod.). Mimo oblasti viditeľnosti ohňa musí byť dodržaná minimálna vzdialenosť 20 cm od horľavých materiálov (horľavé časti stavby, drevo, nábytok, dekoračné textilie, koberce, záclony a pod.). Vzdialenosť viditeľnej oblasti ohňa merajte od preslenia krbovej vložky **(obr. 1)**.

Ako ochrana proti vylietavajúcim iskrám musí byť na horľavých typoch podláh (koberec, drevená podlaha, korok a pod.) umiestnená nehorľavá vrstva (keramika, kameň, sklo alebo kov) o minimálnych rozmeroch **(obr. 1** – táto plocha je zvýraznená šedou farbou).

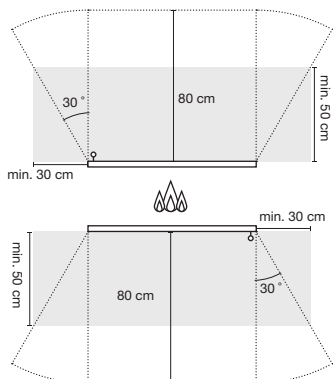
Vzdialenosť je meraná od skla krbovej vložky.

## obr. 1 / Minimálna vzdialenosť od horľavých materiálov

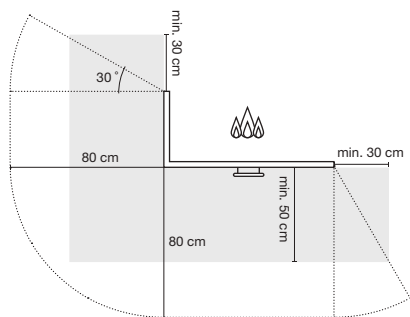
HAKA rovné presklenie



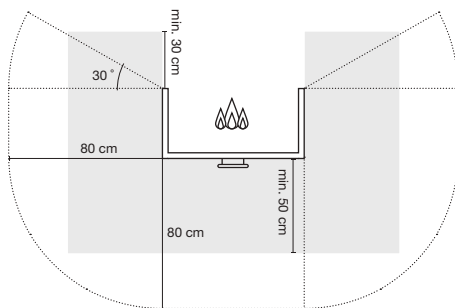
HAKA priehľadové presklenie



ECKA rohové presklenie



UKA trojstranné presklenie



### 1.4 Otvorený provoz



**Krbové vložky Hoxter prevádzkujeme iba s uzavretými dverkami, aby nedochádzalo k úniku spalín do miestnosti a vypadávaní žeravých uhlíkov.**

Krbové vložky Hoxter sú určené pre prevádzku s uzavretými dverkami. Dvierka otvárajte iba na čas nevyhnutne potrebný na priloženie paliva, alebo v prípade, keď sa v krbovej vložke nekúri.

Pri prevádzke s otvorenými dverkami majú krbové vložky 4x nižšiu účinnosť než pri prevádzke so zatvorenými dverkami. Pri otvorenej prevádzke sa môžu do obytného priestoru dostávať spaliny negatívne pôsobiace na ľudský organizmus. Riziko predstavujú aj vylietavajúce horúce častice, ktoré môžu spôsobiť popáleniny alebo požiar. Pri dlhodobej prevádzke s otvorenými dverkami dochádza k poškodeniu tesnenia dveriek.

### 1.5 Požiar v komíne

Ak komín nie je správne udržiavaný a pravidelne čistený, môžu sa na jeho stenách nashromaždiť sadze a vytvorí tam súvislú vrstvu. V extrémnom prípade potom môžu pri spaľovaní dreva iskry z ohniska vniknúť do komína a túto vrstvu sadzí zapáliť. Preto je potrebné zabezpečiť pravidelné čistenie krbovej vložky, dymovodu i komína. Ak zatápate po dlhšom prerušení prevádzky, je nevyhnutné si najprv overiť, či systém nie je niekde zanesený.



**Najlepšou prevenciou požiaru v komíne je pravidelná údržba krbovej vložky a čistenie spalinových ciest a komína. Konzultujte prosím s vašim kachliarom a kominárom plán údržby spotrebič a a komína.**

Požiar v komíne spoznáte podľa plameňov šľahajúcich z ústia komína, podľa silného odlietavania iskier a podľa výrazného dymu a zápachu z krbu. V takom prípade:

- Zavolajte hasičov
- Uzavríte prívod vzduchu do krbovej vložky.
- Z bezprostredného okolia komína odstráňte všetky horľavé predmety.
- Pred príchodom hasičov sa v žiadnom prípade nepokúšajte hasiť požiar komína vodou. Teplota pri požiari komína môže dosiahnuť až 1 300 °C. Voda by sa okamžite premenila vo veľké množstvo pary, ktorá by mohla komin roztrhnúť.
- Po požiari kontaktujte svojho kominára, ktorý posúdi stav komína.

## 1.6 Prívod spaľovacieho vzduchu

Krbová vložka je technicky prispôbená pre prívod vzduchu z exteriéru. Ak vaša krbová vložka nebola pri montáži pripojená k tomuto externému prívodu vzduchu, je potrebné zaistiť dostatok spaľovacieho vzduchu v miestnosti vetraním. Nepoužívajte krbovú vložku zároveň s iným tepelným zariadením alebo spotrebičom vytvárajúcim podtlak v uzavretej miestnosti. Komponenty pre ovládanie prívodu vzduchu do krbovej vložky nesmú byť nijako upravované.

## 1.7 Neoprávnené technické úpravy

Je zakázané, akokoľvek zasahovať do konštrukcie krbovej vložky. V prípade realizácie neoprávnených technických úprav nenesie výrobca žiadnu zodpovednosť za bezpečnosť pri prevádzke zariadenia a záruka automaticky zaniká. Je dovolené používať náhradné diely výhradne schválené výrobcom.

## 2. Popis ovládacích prvkov

### 2.1 Popis ovládacích prvkov

Krbové vložky Hoxter sú vyrábané v dvoch základných prevedeniach otvárania dveríok:

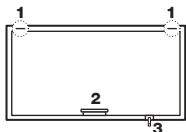
- horevšuv
- bočné otváranie

Prosím skonzultujte nasledujúce schémy podľa typu vašej krbovej vložky (**obr. 2**)

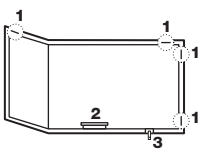
1. aretačné páčky pre čistenie skla
2. madlo otvárania dveríok
3. páčka ovládania vzduchu

#### obr. 2 / horevšuv

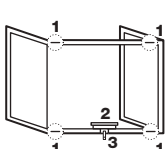
HAKA rovné presklenie



ECKA rohové presklenie

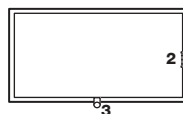


UKA trojstranné presklenie

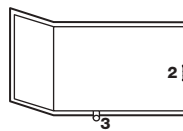


#### obr. 2 / bočné otváranie

HAKA rovné presklenie



ECKA rohové presklenie



### 3. Palivo

#### 3.1 Zakázané palivo



**Nikdy nepoužívajte na kúrenie vlhké (čerstvé) drevo, ktorého používanie rapídne znižuje životnosť krbovej vložky. Čím je drevo vlhkejšie, tým viac sa znečisťuje pohľadové sklo, výstelka ohniska a spalinová cesta vrátane komína. Kúrenie vlhkým drevom zvyšuje pravdepodobnosť výskytu požiaru komína a koróziu kovových dielov krbovej vložky.**

Nespaľujte v krbovej vložke palivo iné, než ktoré je k tomu určené (**kap. 3.2**). V žiadnom prípade nespaľujte kvapalné palivá, odpadky a povrchovo upravené drevo. Škodíte tým nielen spotrebiču, ale aj životnému prostrediu. K zapalovaniu používajte na tento účel vhodné podpaľovače, v žiadnom prípade nepoužívajte na podpálenie benzín, alkohol, riedidlá a pod.

V prípade nerešpektovania tohto bodu zaniká na krbovú vložku Hoxter záruka.

#### 3.2 Povolené palivo



**Drevo požadovanej vlhkosti dosiahnete jeho uskladnením na slnečnom a dobre vetrateľnom mieste po dobu aspoň 18 mesiacov.**

V krbových vložkách Hoxter smie byť spaľované iba povrchovo neošetrené drevo so zostatkovou maximálnou vlhkosťou 18%. V žiadnom prípade nepoužívajte čerstvé drevo. Čerstvé drevo má približne trojnásobne vyššiu vlhkosť a polovičnú výhrevnosť ako suché drevo. Pri použití čerstvého dreva sa v ohnisku nedosiahne optimálna teplota spaľovania, čo vedie k nadmernej tvorbe sadzí, dechtu a iných emisných škodlivín.

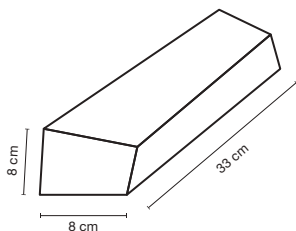
Množstvo energie obsiahnutej v jednom kilogramе dreva je u všetkých druhov dreva približne rovnaké. Jednotlivé druhy dreva sa líšia svojou hustotou. Mäkké drevo (smrek, borovica, topol, jedľa) má nižšiu hustotu a je vhodné k rozkurovania. Tvrdé drevo (dub, buk, jaseň) má vyššiu hustotu, hori pokojným plameňom, tvorí stály žiar a pre pravidelné kúrenie je vhodnejšie ako drevo mäkké.

#### 3.3 Doporučená dávka paliva



**Nikdy neprikladajte vyššie ako maximálne predpísané dávky paliva. Prekročením maximálnej dávky paliva môže dôjsť k poškodeniu krbovej vložky. Pravidelným prekurovaním dochádza k nevratnému poškodeniu keramického skla.**

obr. 3 / 1 kg dreva



Dávka paliva, použitá v krbovej vložke, sa musí pohybovať medzi minimálnou a maximálnou predpísanou hodnotou. Rešpektujte dávky paliva pre konkrétny spôsob napojenia a typ krbovej vložky, **pozri prílohu na konci manuálu.**

- S priamym napojením na komín (**TYPE A**)
- S pripojenou akumuláčnou masou (**TYPE B**)

Krbová vložka je určená pre krátkodobú spaľovaciú prevádzku. Interval prikladania paliva by sa mal pohybovať v rozmedzí 45-90 minút.

## 4. Prevádzka krbovej vložky

### 4.1 Prvé uvedenie do prevádzky

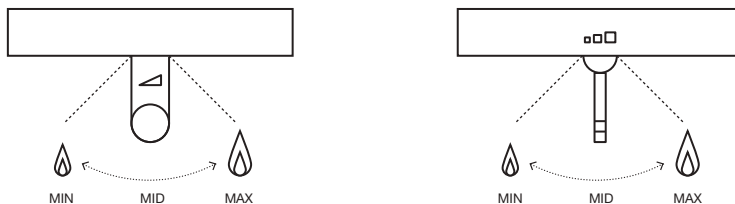
Vyberte z krbovej vložky všetky priložené dokumenty a iné predmety, ktoré nie sú súčasťou ohniska. Prvé uvedenie do prevádzky môže spravidla zápach z vypaľovania povrchovej úpravy tesnenia a tmelov, preto zaistite vetranie miestnosti s krbom. Ak tak už neurobil kachlíar, ktorý vložku inštaloval, uistite sa, či sú splnené tieto podmienky:

- otvorené okná a dvere v miestnosti s krbom tak, aby bola miestnosť dobre odvetraná
- krbová vložka je napojená na komín
- prvé dve dávky paliva zodpovedajú minimálnym dávkam paliva, pozri prílohu na konci manuálu
- 🌀 teplovodný výmenník je naplnený vodou a odvzdušnený
- 🌀 bezpečnostné prvky (poistný tlakový ventil, termostatický ventil) sú nainštalované správne a ich funkčnosť bola overená
- 🌀 termostatický ventil je napojený na krbovú teplovodnú vložku pod tlakom vodovodného poriadku minimálne 2 bar

### 4.2 Zakúrenie a následné kúrenie

1. Skontrolujte, či nie je v ohnisku príliš veľa popola z predchádzajúceho používania. Súvislá vrstva popola nesmie presahovať úroveň -2 cm pod spodnú hranu otvoru dveriek.
2. Páčku ovládania vzduchu nastavte do polohy MAX. Tým zaistíte dostatočný prísun vzduchu potrebného pre rozhorenie. Vždy sa riadte jasne vyznačeným symbolom na páčke alebo v jej blízkosti (**obr. 4**)

obr. 4 / Ovládanie vzduchu

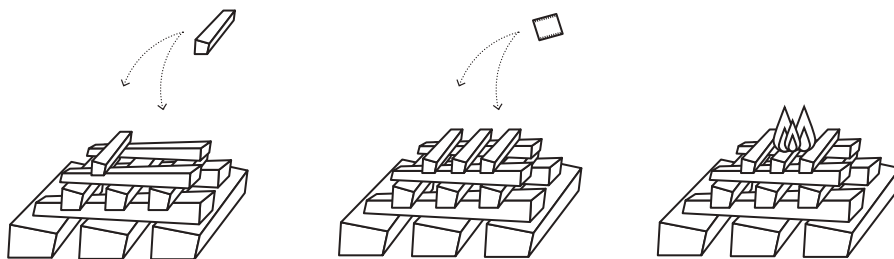


3. Otvorte dverka krbu a do stredu ohniska vložte odporúčanú dávku paliva (**pozri prílohu na konci manuálu**). Najprv vložte väčšie kusy dreva a na ne potom menšie kusky. Zaistite, aby medzi jednotlivými kusmi dreva mohol prúdiť vzduch.
4. Do hornej časti vloženého dreva vložte medzi drobné kusky dreva podpaľovač a zapáľte ho (**obr. 5**).
5. Zatvorte dverka a oheň pozorujte až do úplného rozhorenia. Ak rozhorenie zlyhalo, počkajte, až zmiznú všetky plyny zo spaľovacej komory a potom opakujte **krok 4**
6. Ak sa rozhorela celá dávka paliva, nastavte páčku ovládania vzduchu do polohy MID (**obr. 4**).



**Nikdy nezatvárajte prívod vzduchu pri viditeľných plameňoch, škodíte tak kvalite spaľovania aj krbovej vložke. Do ohniska neprikladajte palivo pri viditeľných plameňoch, pri otváraní dveriek môže dôjsť k úniku spalin do miestnosti. Počas kúrenia dochádza vplyvom teplotnej rozťažnosti k expanzii kovových častí krbovej vložky, čo môže zapríčiniť praskavé zvuky, ktoré nijako neovplyvňujú funkčnosť zariadenia.**

obr. 5 / Postup zakúrenia



**Oheň v ohnisku zapalujte vždy zhora, dochádza tak k lepšiemu prehorievaniu paliva a čistejšiemu horeniu.**

7. Ak to nie je nevyhnutné, neotvárajte dverka krbu a nezasahujte do horenia. Nechajte dávku paliva dohoriť. Ďalšiu dávku priložte až v tzv. fáze žiarenia (už skončilo aktívne horenie s plameňmi). Dvierka otvárajte pomaly, aby ste zabránili úniku dymu do miestnosti, a priložte odporúčanú dávku paliva (**pozri prílohu na konci manuálu**).

8. Ak nechcete znova prikladať a celá dávka paliva už dohorela, nastavte páčku ovládania vzduchu do polohy MIN (**obr. 4**). Zamedzte tým prívodu spaľovacieho vzduchu do komory a predĺžite fázu žiarenia. Uhlíky tak zostanú v komore žeravé oveľa dlhšie a teplo nebude unikať komínom.



**V priebehu aktívneho horenia (viditeľný oheň) nikdy neuzatvárajte prívod vzduchu a neduste oheň! Vzduch prúdiaci do ohniska ochladzuje keramické sklo. V prípade uzavretia prívodu vzduchu môže dôjsť k jeho prehriatiu a k nezvratným zmenám v kryštalickej štruktúre materiálu.**

### 4.3 Prevádzka s elektronickou reguláciou horenia

Ak je vaša krbová vložka vybavená elektronickou reguláciou horenia, dodržiavajte pri jej používaní návod pre túto elektronickú reguláciu horenia.

### 4.4 Prevádzka v tzv. prechodnom období

Pre správnu funkciu krbovej vložky je potrebný dostatočný ťah komína, ktorý okrem iného závisí od vonkajšej teploty. V zimnom období, kedy je vonkajšia teplota nízka, má komín najväčší ťah. Problém s dostatočným ťahom môže nastať v tzv. prechodnom období (jeseň / jar). Vyššia vonkajšia teplota zhoršuje horenie a zvyšuje množstvo dymu. Týmto nežiaducim javom možno predísť nasledovne:

- Pri zakurovaní používajte menšie kusy dreva pre rýchlejšie dosiahnutie vyšších teplôt a prehriatie komína.
- Páčku ovládania vzduchu nechajte nastavenú na maximum po celú dobu horenia.
- Používajte len dobre vysušené drevo so zostatkovou vlhkosťou nižšou ako 18%.

## 5. Čistenie a údržba

### 5.1 Čistenie skla



**Skôr ako začnete krbovú vložku čistiť, presvedčte sa, že je ohnisko vyhasnuté a krbová vložka studená. Frekvencia čistenia a intenzita údržby (krbovej vložky, dymovodu, komína) závisí na kvalite spaľovaného dreva. Ak krbová vložka nebola dlhšiu dobu v prevádzke, je nutné pred zatopením skontrolovať, či komín nie je zanesený.**





**Nikdy nepoužívajte tekuté čističe na sklo. Používanie tekutých čističov môže mať za následok nezvratné poškodenie skla, tesnenia a ďalších častí krbovej vložky. Na tieto prípady sa nevzťahujú záručné podmienky. Čistenie vykonávajte nasucho čistiacou špongiou Hoxter. Pri veľkom znečistení použite navlhčený obrúsok s nanesenou malou vrstvou jemného popola z ohniska.**



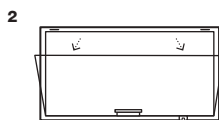
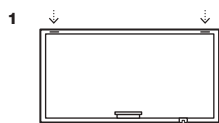
Krbové vložky Hoxter sú osadené kvalitným keramickým sklom a vybavené tzv. funkciou samočistenia keramického skla. Vzduch privádzaný do ohniska „oplachuje“ sklo zvnútra a odvádza nečistoty od skla. Správnym ovládaním vzduchu a používaním suchého dreva docielite čisté sklo, ktoré nebude nutné často čistiť.

U krbových vložiek s bočným otváraním vyčistíte sklo z vnútornej strany po otvorení dvierok.

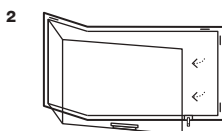
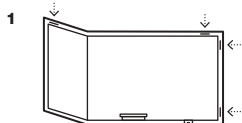
U krbových vložiek s horným výsuvom odistíte aretačné páčky pre čistenie skla. Potom otvorte dvierka alebo ich časti do polohy pre čistenie a očistíte sklo z vnútornej strany. Pri čistení na sklo netlačte a dvierka alebo ich časti pridržiavajte. Po vyčistení dvierka alebo ich časti opatrne uzavrite a zaistíte dôkladne všetky aretačné páčky (**obr. 6**).

#### obr. 6 / Otváranie dvierok pre čistenie

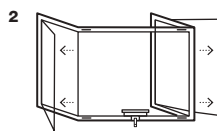
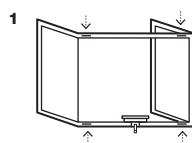
HAKA rovné / priehľadové presklenie



ECKA rohové presklenie



UKA trojstranné presklenie



**Dodržiavaním odporúčaných dávok paliva, používaním dostatočne suchého drevo a správnym dávkovaním vzduchu dosiahnete čistý proces spaľovania a čistenie skla nebude nutné vykonávať často. Na čistenie skla odporúčame čistiacu hubku Hoxter, ktorá je špeciálne určená pre keramické sklo.**

## 5.2 Vynášanie popola

Krbové vložky Hoxter využívajú najmodernejší a najúčinnnejší bezšotový spôsob spaľovania. Drevo tak efektívne dohorí až do najmenejších častí popola. Popol sa usadzuje na dne krbovej vložky a pozitívne ovplyvňuje ďalší proces horenia. Nie je tak nutné z krbovej vložky vynášať všetok popol. Popol vynášajte v pravidelných intervaloch prispôbených intenzite kúrenia. Súvislá vrstva popola nesmie presahovať úroveň -2 cm pod spodnú hranu otvoru dvierok.



**Popol môže obsahovať žeravé uhličky ešte 24 hodín po dohorení. Popol vždy vynášajte iba zo studenej a úplne vyhasnutej krbovej vložky! Potom ho umiestnite na 24 hodín do nehorľavej nádoby mimo dosahu horľavých materiálov.**



**Na dne ohniska udržiavajte minimálnu vrstvu popola (cca 1cm), ktorý podporuje dobré spaľovanie dreva. Prebytočný popol z ohniska využite ako kvalitné ekologické hnojivo vo vašej záhrade.**

## 5.3 ≈ Čistenie teplovodného výmenníka

Bezproblémová a účinná prevádzka teplovodnej krbovej vložky vyžaduje pravidelné čistenie teplovodného výmenníka. V závislosti na intenzite prevádzky odporúčame vykonávať čistenie minimálne raz za mesiac. Pri zanedbaní údržby postupne dochádza k zanášaniamu spalínových ciest a poklesu účinnosti. Extrémne zanedbanie čistenia môže viesť až k nevratnému poškodeniu krbovej vložky.

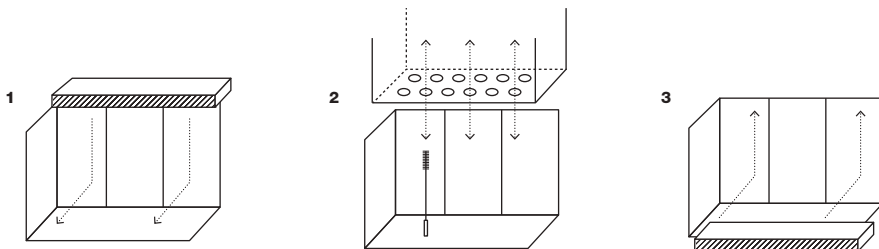
Pri manuálnom čistení teplovodného výmenníka štetkou postupujte pozri (**obr. 7**):

- Uistite sa, že krbová vložka je studená.
- Pri čistení používajte ochranné okuliare a rukavice.
- Opatrne nadvihnite a vyberte horný diel výstelky ohniska - deflektor (**obr. 7/1**).
- Pomocou štetky, ktorá je súčasťou dodávky, postupne vyčistite všetky trubkovnice spalínovej cesty tak, aby bola zachovaná svetlosť v celej dĺžke rúrky (**obr. 7/2**).
- Vložte horný diel výstelky ohniska späť (**obr. 7/3**).



≈ Pre správnu funkčnosť teplovodnej krbovej vložky čistite teplovodný výmenník aspoň 1x za mesiac.

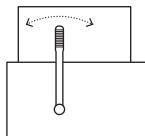
**obr. 7** / Čistenie teplovodného výmenníka



Pri mechanickom čistení pomocou integrovaného čističa teplovodného výmenníka postupujte nasledovne (**obr.8**):

- uistite sa, že krbová vložka je studená,
- pohybnú páku čističa alebo jeho predĺžením do krajných polôh. Opakujte aspoň 10x

**obr. 8** / Čistenie teplovodného výmenníka pomocou integrovaného čističa



## 5.4 Pravidelná údržba odborníkom

Každoročná odborná údržba krbovej vložky by mala zahŕňať:

- vyčistenie ohniska a spalínovej cesty
- kontrola tesnenia a mechanizmu otvárania dvierok
- kontrola prívodu a ovládanie vzduchu
- ≈ kontrola funkčnosti bezpečnostných prvkov teplovodného výmenníka (poistný ventil, termostatický ventil, odvzdušňovací ventil)
- ≈ vyčistenie teplovodného výmenníka
- ≈ kontrola vykurovacej sústavy



**Pred začiatkom každej vykurovacej sezóny odporúčame kontrolu krbovej vložky odborníkom – kachliarom. V dvojročnom intervale odporúčame preventívnu výmenu všetkých tesnení na dvierkach.**

## 6. Čo robiť v prípade poruchy

Porucha	Príčina	Odstránenie
silno znečistené sklo	nesprávne palivo	Kúrite predpísaným palivom. <b>(kap. 3)</b>
	nedostatok vzduchu v ohnisku	Pri horení nechajte páčku ovládania vzduchu medzi strednou a maximálnou pozíciou <b>(kap. 4)</b>
	nedostatočný ťah komína	Informujte sa o spôsobe kúrenie v prechodnom období. <b>(kap. 4)</b>
	☞ zanesený teplovodný výmenník	Vyčistite teplovodný výmenník. <b>(kap. 5)</b>
	iná príčina	Kontaktujte firmu, ktorá krb inštalovala.
zlé rozhorenie alebo zhasínanie ohňa	nesprávne palivo	Kúrite predpísaným palivom. <b>(kap. 3)</b>
	nedostatok vzduchu v ohnisku	Posuňte pomaly páčku ovládania vzduchu do polohy MAX <b>(kap. 4)</b>
	nedostatočný ťah komína	Informujte sa o spôsobe kúrenia v prechodnom období. <b>(kap. 4)</b>
	☞ zanesený teplovodný výmenník	Vyčistite teplovodný výmenník. <b>(kap. 5)</b>
	iná príčina	Kontaktujte firmu, ktorá krb inštalovala.
unikání kouře do místnosti během příkladání	nesprávne palivo	Kúrite predpísaným palivom. <b>(kap. 3)</b>
	nedostatočný ťah komína	Informujte sa o spôsobe kúrenia v prechodnom období. <b>(kap. 4)</b>
	príliš rýchle otvorenie dvierok	Dodržujte postup pri zakurovaní a prikľadaní. <b>(kap. 4)</b>
	priloženie dreva v nesprávnej fáze horenia	Dodržujte postup pre zakurovanie a prikľadanie. <b>(kap. 4)</b>
	☞ zanesený teplovodný výmenník	Vyčistite teplovodný výmenník. <b>(kap. 5)</b>
drevo príliš rýchlo vyhorí a spotreba dreva je príliš vysoká	nesprávne palivo	Kúrite predpísaným palivom. <b>(kap. 3)</b>
	nedodržaná odporúčaná dávka paliva	Na kúrenie použite dávku paliva odporúčanú pre váš produkt. <b>(Pozri prílohu na konci manuálu)</b>
	zlá redukcia vzduchu po dohorení	Dodržujte postup zakurovania a prikľadania <b>(kap. 4)</b>
	pootvorené dvierka	Úplne uzavrite dvierka.
z krbovej vložky sa ozývajú zvuky	teplotné expanzia ocele	Pri zahrievaní / chladnutí krbovej vložky dochádza k roztahovaniu / zmršťovaniu materiálu a môže dochádzať k praskavému alebo vrzavému zvuku. Funkčnosť vložky tým nie je nijako ovplyvnená a nejedná sa o dôvod k reklamácii.
	☞ zopnutie obehového čerpadla	U teplovodných produktov môže byť sčývivý zvuk signálom toho, že došlo k dostatočnému zahriatiu vody vo výmenníku a spustilo sa obehové čerpadlo.
☞ ochladzovacia slučka často spína	nerešpektovanie odporúčanej dávky paliva	Na kúrenie použite dávku paliva odporúčanú pre váš produkt. <b>(Pozri prílohu na konci manuálu)</b>
	vysoká teplota v akumuláčnej nádrži	Prestaňte prikľadať.
	poškodený ventil ochladzovacej slučky	Kontaktujte firmu, ktorá krb inštalovala.
	výpadok elektrickej energie	Prestaňte prikľadať.
	závada vodoinštalácie	Kontaktujte firmu, ktorá krb inštalovala.

## 7. Záruka a zákaznícky servis

### 7.1 Dôležité informácie



**Pred začiatkom každej vykurovacej sezóny odporúčame kontrolu krbovej vložky odborníkom – kachliarom. V dvojiročnom intervale odporúčame preventívnu výmenu všetkých tesnení na dvierkach.**

Produkty firmy Hoxter sú vyrábané z kvalitných materiálov s dlhou životnosťou. Celý výrobný proces podlieha starostlivej kontrole, ktorá má zamedziť prípadným reklamáciám. Inštalácia tohto produktu vyžaduje odborné znalosti, a preto ju môže vykonať iba vyškolená firma zohľadňujúca lokálne platné zákonné ustanovenia.

### 7.2 Zákaznícky servis

V prípade, že potrebujete svoju krbovú vložku servisovať alebo naplánovať údržbu, kontaktujte prosím firmu, ktorá produkt inštalovala. Kontakt nájdete v garančnej listine.

### 7.3 Záručná doba

Záručná doba začína dňom dokončenej inštalácie krbovej vložky odbornou firmou u koncového zákazníka. Počas záručnej doby budú opravené všetky poruchy, ktorých príčinou sú preukázateľné chyby materiálu a výrobné chyby. Na korpus krbovej vložky platí záruka 5 rokov. Na všetky mechanické diely a diely v ohnisku platí záruka 2 roky. Záruka sa nevzťahuje na bežné opotrebenie dielov (**kap. 7.5**). Výmena komponentov nepredlžuje celkovú záručnú dobu. Pre vymenené diely platí záručná doba daná zákonom. ☞ U teplovodných produktov sa záruka nevzťahuje na termostatické ventily, poistné ventily, záchytky a odvodušňovacie ventily.

### 7.4 Záručné podmienky

- Inštaláciu krbovej vložky smie vykonávať len odborná firma v súlade s našimi návodmi a miestnymi normami.
- Je zakázané vykonávať na krbovej vložke akékoľvek technické úpravy.
- Pri prevádzke krbovej vložky sa obsluha musí riadiť daným návodom na obsluhu.
- Záruka sa nevzťahuje na poškodenie vzniknuté počas prepravy alebo v dôsledku nesprávneho skladovania.
- Záruka sa nevzťahuje na bežné opotrebenie krbovej vložky (**kap. 7.5**).
- Záruka sa nevzťahuje na poškodenie spôsobené prekurovaním krbovej vložky, tj. prikladaním nadmerného množstva paliva alebo nedovoleného paliva (**kap. 3**).
- Záruka sa nevzťahuje na akustické prejavy spôsobené prudkou zmenou teploty kovových dielov.
- Náhrada škody nad rámec tohto ustanovenia je vylúčená.

### 7.5 Bežné opotrebenie

Záručné podmienky sa nevzťahujú na bežné opotrebenie dielov, najmä ak ide o:

- Opotrebenie výstelky ohniska: jednotlivé diely ohniska sa pri prevádzke vplyvom tepelného zataženia rozťahujú a zmršťujú. Pri týchto procesoch môžu vzniknúť mikrotrhliny. Ak diely ohniska zachovávajú svoj tvar, plní svoju funkciu.
- Opotrebenie povrchovej úpravy: farebná zmena laku alebo galvanizovaných povrchov v dôsledku tepelného namáhania alebo prehriatiu.
- Opotrebenie tesnenie: oslabenie tesnosti vplyvom pôsobenia tepla, mechanickým opotrebením a tvrdnutím tesnenia.
- Opotrebenie skla: znečistenie sadzami alebo zvyšky spaľovaných materiálov, farebné zmeny, krehnutie a praskanie skla alebo iné zmeny vzniknuté pôsobením tepla.



### 7.6 Uplatnenie reklamácie

Pre uplatnenie reklamácie sa obráťte na firmu, ktorá krb inštalovala, a predložte:

- garančnú listinu s uvedeným sériovým číslom a dátumom inštalácie
- popis a fotodokumentáciu závady, príp. videozáznam


# Istruzioni e manuale d'uso per il cliente finale

## Inserti / Inserti con scambiatore acqua

- Questo manuale è valido sia per gli inserti che per gli inserti con scambiatore acqua.
- Per gli inserti (senza scambiatore acqua) non prendere in considerazione il testo contraddistinto da .
- Il testo indicato con  si riferisce agli inserti con scambiatore acqua.



### Desidero avere un caminetto che funzioni a lungo e senza problemi, pertanto seguo queste regole:

- Utilizzare solo legna stagionata (**cap. 3.2**).
- Non caricare una quantità di legna oltre il massimo consentito (**cap. 3.3**).
- Accendere sempre il fuoco dall'alto (**cap. 4.2**).
- Non ricaricare la legna in presenza di fiamme visibili all'interno della camera di combustione (**cap. 4.2**).
- Non chiudere il registro aria in presenza di fiamme visibili all'interno della camera di combustione (**cap. 4.2**).
- Non utilizzare detergenti chimici liquidi per vetri (**cap. 5.1**).
- Lasciare una ridotta quantità di cenere nella camera di combustione (**cap. 5.2**).
- Far controllare regolarmente il caminetto da un rivenditore specializzato (**cap. 5.4**).
-  Eseguire la pulizia dello scambiatore acqua regolarmente (**cap. 5.3**).

## Contenuto

1. Sicurezza	45
2. Descrizione dell'apertura della porta	47
3. Combustibile	48
4. Utilizzo del caminetto	49
5. Pulizia e manutenzione	50
6. Risoluzione dei problemi	53
7. Garanzia e Servizio Clienti	54

## 1. Sicurezza

### 1.1 Istruzioni di sicurezza

Leggere attentamente le seguenti istruzioni per l'uso. Conservare il manuale per poterlo consultare in un secondo momento. I caminetti e i caminetti con scambiatore acqua sono certificati secondo la norma europea EN 13229 e sono marcati con il marchio CE. Durante l'installazione dell'apparecchio è importante seguire tutte le norme locali applicabili e anche tutte le norme nazionali ed europee. Per garantire il corretto funzionamento e la sicurezza del caminetto, gli apparecchi Hoxter devono essere installati da un rivenditore specializzato.

### 1.2 Rischio d'incendio

Gli apparecchi Hoxter funzionano ad alte temperature e la loro superficie può diventare molto calda. È importante seguire queste regole:

- Tenere la porta sempre chiusa anche quando non ci sono fiamme in corso. La porta può essere aperta solo quando si accende il fuoco, si ricarica la legna o si effettua la pulizia.
- Porta, maniglia e vetro si surriscaldano durante il funzionamento: sussiste il pericolo di ustioni!
- Quando si apre la porta o si aziona la leva di controllo dell'aria e c'è una combustione in corso, utilizzare sempre il guanto fornito in dotazione.

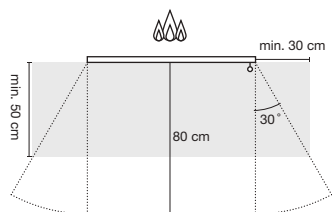
### 1.3 Distanza di sicurezza

Mantenere una distanza di sicurezza di 80 cm tra l'area visibile della fiamma (porta del caminetto) e i materiali infiammabili (materiali da costruzione infiammabili, legno, mobili, tessuti decorativi, tappeti, tende, ecc.). Lasciare una distanza di sicurezza di 20 cm dalle altre superfici del caminetto (diverse dalla porta) e i materiali infiammabili (materiali da costruzione infiammabili, legno, mobili, tessuti decorativi, tappeti, tende, ecc.). La distanza dall'area visibile della fiamma è misurata a partire dal vetro (**foto 1**).

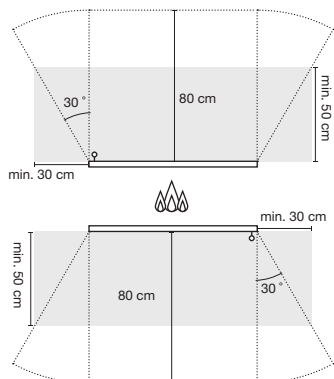
Prevedere una superficie non infiammabile utilizzata come protezione dai componenti caldi che potrebbero fuoriuscire dalla camera di combustione, se la superficie frontale al camino è una superficie infiammabile (tappeto, pavimento in legno ecc.). La protezione non infiammabile della superficie (ceramica, pietra, vetro o metallo) deve avere determinate dimensioni (**foto 1** – vedi parti contrassegnate in grigio). La distanza è misurata dal vetro.

## Foto 1 / Distanze minime da materiali infiammabili materiali

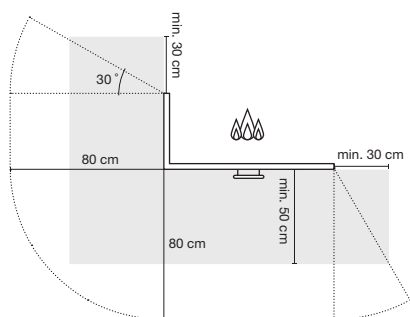
HAKA frontale



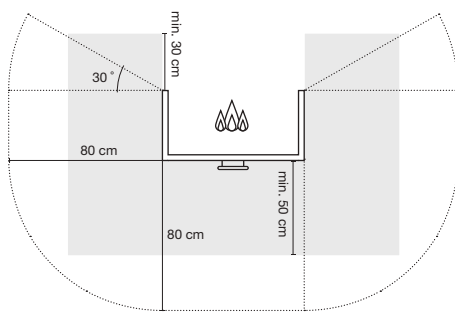
HAKA bifacciale



ECKA angolare



UKA trifacciale



### 1.4 Utilizzo con la porta aperta



**Gli inserti per caminetti Hoxter devono essere utilizzati solo con la porta chiusa, in questo modo non vi è rischio di fuoriuscite di gas di combustione o scintille.**

Gli inserti per caminetti Hoxter sono progettati per funzionare solo con la porta chiusa. La porta può essere aperta solo per ricaricare la legna o in assenza di fiamme vive nell'apparecchio.

Quando l'inserto per caminetti viene utilizzato con la porta aperta, l'efficienza è ridotta al 25% rispetto al funzionamento con la porta chiusa. Esiste anche il rischio che componenti incandescenti cadano fuori dalla porta. Quando l'inserto del caminetto viene utilizzato con la porta aperta per un periodo di tempo più lungo, la guarnizione della porta si usurerà molto più velocemente.

### 1.5 Canna fumaria

Quando non viene eseguita regolare manutenzione e pulizia alla canna fumaria, la fuliggine può accumularsi e creare uno strato sui lati della camera di combustione. In casi particolari, le scintille del fuoco potrebbero accendere questo strato di fuliggine. Questo è il motivo per cui è importante la regolare manutenzione e pulizia dell'inserto del caminetto e della canna fumaria. In caso di accensione del fuoco nel caminetto dopo un lungo periodo di inattività, è importante verificare le condizioni dell'apparecchio e della canna fumaria.



**Si consiglia la regolare manutenzione e pulizia dell'apparecchio e del caminetto. Consultare il proprio rivenditore/fumista e/o spazzacamino per un piano di manutenzione dell'apparecchio e della canna fumaria.**

Un possibile incendio nel camino può essere identificato quando ci sono fiamme visibili e molte scintille sulla parte superiore del camino e c'è molto fumo all'interno della camera di combustione. In tal caso:

- Chiamare i vigili del fuoco.
- Chiudere l'ingresso aria alla camera di combustione.
- Rimuovere tutti i componenti infiammabili vicino al camino.
- Non tentare di spegnere il fuoco del camino con acqua. La temperatura all'interno del camino può raggiungere i 1300 °C. Questa elevata temperatura trasformerà immediatamente l'acqua in vapore, il quale potrebbe causare il danneggiamento del camino.
- Contattare lo spazzacamino per verificare le condizioni della canna fumaria dopo l'incendio del camino.

## 1.6 Presa d'aria

L'inserto per caminetto Hoxter è dotato di una presa d'aria esterna. Se l'inserto del caminetto non è stato collegato ad una presa d'aria esterna, è importante assicurarsi che ci sia un'apporto d'aria sufficiente nell'ambiente in cui è installato il caminetto, ad esempio mediante ventilazione. Non utilizzare l'inserto del caminetto contemporaneamente ad un altro apparecchio che produce calore o con qualsiasi altro apparecchio che crea depressione in una stanza chiusa. Gli elementi che controllano l'apporto dell'aria nell'inserto del caminetto non devono essere modificati in alcun modo.

## 1.7 Modifiche tecniche non autorizzate

È vietato apportare modifiche all'inserto per caminetto. In tal caso il produttore non ha alcuna responsabilità se l'apparecchio viene utilizzato e la garanzia non verrà riconosciuta. Possono essere utilizzati solo i componenti di ricambio approvati dal produttore degli inserti per caminetti.

## 2. Descrizione dell'apertura della porta

### 2.1 Descrizione dell'apertura della porta

Gli inserti per caminetti Hoxter sono prodotti con due diverse opzioni di apertura:

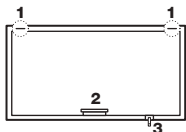
- saliscendi
- ad anta

Consultare i seguenti disegni per la descrizione degli elementi di apertura dell'inserto del caminetto (**fig. 2**):

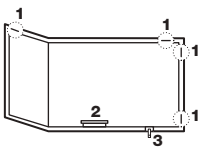
1. fermo del saliscendi
2. maniglia
3. leva registro aria

**fig. 2 / saliscendi**

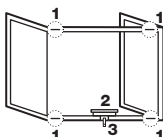
HAKA frontale



ECKA angolare

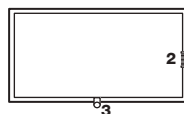


UKA trifacciale

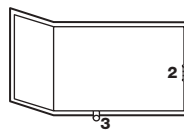


**fig. 2 / ad anta**

HAKA frontale



ECKA angolare



### 3. Combustibile

#### 3.1 Combustibile non consentito



**Non utilizzare mai legna umida (non stagionata). Se utilizzata, influisce negativamente sulla durata dell'inserito del caminetto. Maggiore è l'umidità presente nella legna, più sporco diventa il vetro, compresi il rivestimento e la canna fumaria. Utilizzando legna bagnata aumenta anche la probabilità di incendio del camino.**

Non bruciare combustibile diverso da quello consentito (**cap. 3.2**). Non bruciare combustibili liquidi, rifiuti o legna trattata in superficie. Si danneggia non solo l'apparecchio, ma anche l'ambiente. Utilizzare solo accendifuoco adatti per avviare la combustione. Non utilizzare mai gas, alcool o diluenti, ecc.

La garanzia non verrà riconosciuta se non è stata seguita l'indicazione sopra citata.

#### 3.2 Combustibile consentito



**Stagionare la legna in spazi soleggiati e ben ventilati per almeno 18 mesi.**

Solo la legna non trattata in superficie e con un'umidità massima del 18% può essere bruciata negli inserti per caminetti Hoxter. In ogni caso non utilizzare legna non stagionata. Questa legna ha un'umidità approssimativamente tre volte superiore e metà del potere calorifico rispetto alla legna stagionata. La temperatura di combustione ottimale non può essere raggiunta con la legna non stagionata che causa un maggiore accumulo di fuliggine, quantità più elevate di creosoto ed emissioni inquinanti.

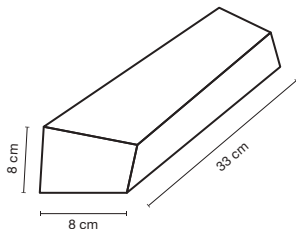
La quantità di energia rilasciata da 1 kg di legna è circa la stessa per i diversi tipi di legna. La differenza sta nella densità del legno. Il legno tenero (abeto rosso, pino, pioppo, abete) ha una densità inferiore ed è più adatto per l'accensione del fuoco. Il legno duro (quercia, faggio, frassino) ha una densità maggiore, brucia con un fuoco calmo, rilascia un calore costante ed è più adatto per la regolare combustione.

#### 3.3 Corretta carica di legna



**Non caricare mai una quantità di legna superiore a quella suggerita. L'inserito del caminetto può danneggiarsi quando viene superata la carica massima. Il vetro ceramico si danneggia in modo irreversibile quando l'inserito del caminetto viene costantemente sovraccaricato.**

fig. 3 / 1 kg di legna



La carica di legna utilizzata in un inserto per caminetto deve essere compresa tra il valore minimo e massimo. Rispettare le cariche di legna per la specifica installazione e il tipo di inserto per caminetto. Le cariche di legna sono **descritte nell'appendice alla fine del manuale**.



Collegamento diretto alla canna fumaria (**TYPE A**)




Collegamento con massa di accumulo (**TYPE B**)

L'inserto per caminetto è progettato per combustioni di breve durata. L'intervallo di carica dovrebbe essere compreso tra 45 e 90 minuti.

## 4. Utilizzo del caminetto

### 4.1 Prima accensione

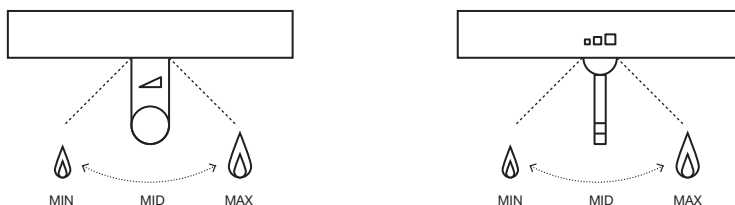
Rimuovere dall'inserto del caminetto tutti i documenti e tutti gli altri articoli che non fanno parte della camera di combustione. La prima combustione può essere accompagnata da un leggero odore causato dal processo di indurimento della colla, assicurarsi che la stanza sia ben areggiata. Se i seguenti passaggi non sono curati dall'installatore, assicurarsi che:

- le finestre nella stanza in cui è installato il caminetto siano aperte e l'ambiente sia ben ventilato
- il caminetto sia collegato alla canna fumaria
- le prime due cariche corrispondano alle cariche minime come **descritto nell'appendice alla fine del manuale**
-  lo scambiatore acqua sia riempito con acqua e sfiatato
-  i componenti di sicurezza (valvola di sovrappressione, valvola termostatica) siano installati correttamente e la funzionalità sia stata testata
-  la valvola termostatica sia collegata con l'inserto con scambiatore acqua e l'acqua dell'impianto abbia una pressione di almeno 2 bar

### 4.2 Accensione e corretta combustione

1. Controllare che non sia rimasta troppa cenere dalla precedente combustione. Lo strato di cenere non può essere più alto di 2 cm sotto il lato inferiore della porta.
2. Posizionare il registro dell'aria sulla posizione MAX. Ciò garantirà che ci sia aria sufficiente nella camera di combustione per avviare il fuoco. Per un posizionamento più semplice, seguire il segno sulla leva del registro aria o in prossimità (**fig. 4**)

**fig. 4** / registro aria

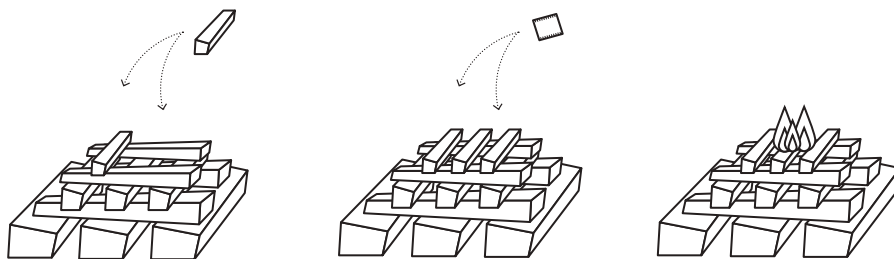


3. Aprire la porta del caminetto e caricare la quantità di legna adeguata (**vedi appendice alla fine del manuale**). Iniziare con pezzi più grandi e posizionare sopra quelli più piccoli. Assicurarsi che ci sia spazio sufficiente tra i pezzi di legna per la circolazione dell'aria.
4. Posizionare un accendifuoco sulla parte superiore della legna e accenderlo. **fig.5**
5. Chiudere la porta e osservare il fuoco finché la legna non inizia a bruciare completamente. Se il processo ha esito negativo, attendere fino alla scomparsa del gas e del fumo dalla camera di combustione e ripetere il **passaggio 4**.
6. Quando ogni pezzo di legna sarà bruciato, portare la leva di registro aria in posizione META' (**fig. 4**)



**Non chiudere mai il registro aria quando ci sono fiamme visibili nella camera di combustione. Sia la qualità della combustione che l'inserto del caminetto verrebbero in questo modo danneggiati. Non aggiungere legna al fuoco quando ci sono fiamme visibili, c'è il rischio di fuoriuscita di fumo dal camino se si apre la porta. La dilatazione termica delle parti metalliche durante il processo di combustione può causare rumori che non influiscono sulla funzionalità e sulla sicurezza.**

fig. 5 / Accensione



**Accendere sempre il fuoco da sopra. Il processo di combustione sarà più efficiente e più pulito.**

7. Evitare di interferire con il processo di combustione se non è assolutamente necessario. Lasciare bruciare la carica di legna. Il caricamento successivo andrà fatto solo quando non ci sono fiamme visibili, ma all'interno della camera di combustione sono ancora presenti componenti incandescenti. Per evitare la fuoriuscita di fumo nell'ambiente, aprire la porta lentamente e aggiungere la giusta quantità di legna (**vedi appendice alla fine del manuale**).
8. Se non si desidera aggiungere legna e la carica precedente è già esaurita, posizionare la leva del registro aria su MIN (**fig. 4**). L'ingresso dell'aria verrà chiuso e in questo modo verrà ottimizzata l'energia della combustione.



**Non chiudere la presa d'aria durante il processo di combustione (fiamme visibili)! L'aria che viene distribuita nella camera di combustione raffredda il vetro ceramico. Se l'ingresso aria è chiuso, il vetro ceramico può surriscaldarsi e la sua struttura irreversibilmente trasformata.**

### 4.3 Funzionamento con una centralina elettronica per il controllo della combustione

Se l'insero del caminetto è dotato di un controllo elettronico della combustione, seguire le istruzioni fornite con questo dispositivo.

### 4.4 Utilizzo nelle stagioni intermedie

Il corretto tiraggio della canna fumaria è necessario per la corretta funzionalità del caminetto. Il tiraggio è influenzato anche dalla temperatura esterna. Le migliori condizioni per il tiraggio del camino sono nel periodo invernale, quando la temperatura esterna è bassa. Potrebbe verificarsi un problema di tiraggio del camino nelle stagioni intermedie (autunno/primavera). La temperatura più elevata all'esterno peggiora la combustione e provoca maggiore quantità di fumo. Tali situazioni si possono prevenire con le seguenti misure:

- usare pezzi di legna più piccoli per raggiungere temperature più elevate e scaldare la canna fumaria
- la leva del registro aria dovrebbe essere nella posizione MAX durante il processo di combustione
- utilizzare solo legna ben stagionata con umidità non superiore al 18%

## 5. Pulizia e manutenzione

### 5.1 Pulizia del vetro



**Assicurarsi che la combustione sia terminata e che l'insero del caminetto sia freddo prima di iniziare la pulizia. La frequenza di pulizia e di manutenzione (insero per caminetto, canna fumaria) dipendono principalmente dalla qualità della legna utilizzata. Se l'insero del caminetto non è in funzione da molto tempo, è importante eseguire una verifica e controllare anche le condizioni della canna fumaria prima di iniziare la combustione.**

**Non usare mai detersivi liquidi per vetri. Se utilizzati, possono causare danni irreversibili al vetro, alla guarnizione e ad altri componenti dell'insero. La garanzia non copre tali casi. Per pulire il vetro, utilizzare la spugna Hoxter fornita in dotazione per la pulizia a secco. Quando il vetro è molto sporco, utilizzare un panno umido con una piccola quantità di cenere prelevata dalla camera di combustione.**



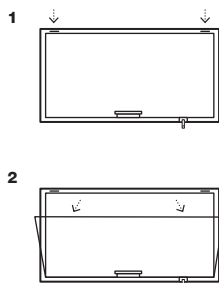
Gli inserti per caminetti Hoxter sono dotati di vetro ceramico di alta qualità e autopulente. L'aria che viene distribuita nell'insero del caminetto pulisce il vetro dal lato interno e rimuove lo sporco dal vetro. Utilizzando il registro aria nel modo giusto e legna stagionata, si avrà un vetro pulito senza necessità di fare una pulizia frequente.

Per pulire il vetro saliscendi, è sufficiente aprire la porta e pulire il vetro dal lato interno.

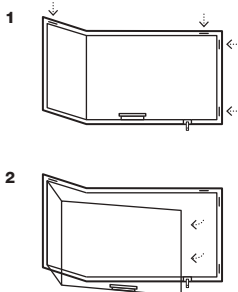
Per pulire il vetro di un caminetto saliscendi, aprire prima di tutto i fermi del saliscendi, quindi aprire la porta nella posizione di pulizia come indicato dalle frecce e pulire il vetro dal lato interno. Non premere sul vetro durante la pulizia e sostenere la porta con la mano. Dopo aver pulito il vetro, richiudere lo sportello e riportare nuovamente i fermi del saliscendi nella posizione iniziale (fig. 6).

**fig. 6 /** Apertura della porta per la pulizia

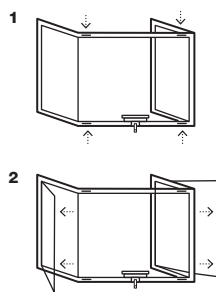
HAKA frontale / bifacciale



ECKA angolare



UKA trifacciale



**Con dei piccoli accorgimenti si avrà un vetro pulito, seguendo le indicazioni sulla carica di legna adeguata, utilizzando legna ben stagionata e controllando la distribuzione dell'aria nel modo giusto. Per pulire il vetro utilizzare la spugna Hoxter fornita in dotazione, sviluppata appositamente per la pulizia dei vetri ceramici.**

## 5.2 Rimozione della cenere

Gli inserti per caminetti Hoxter sono caratterizzati da una combustione su letto di cenere, all'avanguardia e più efficiente. In questo modo la legna brucia fino a ridursi in una cenere fine. La cenere si trova nella parte inferiore della camera di combustione e contribuisce positivamente al successivo processo di combustione, non è necessario estrarre tutta la cenere dall'insero del caminetto. L'intervallo di estrazione della cenere dovrebbe corrispondere all'intensità del riscaldamento. Lo strato di cenere che si mantiene non può essere superiore a 2 cm sotto il lato inferiore della porta.

**Potrebbero esserci componenti incandescenti nella cenere anche dopo 24 ore dal termine del processo di combustione. Rimuovere la cenere dal caminetto solo quando si è completamente raffreddato! Una volta rimossa dall'insero del caminetto, riparla per 24 ore su un contenitore non infiammabile lontano da materiali infiammabili.**

**Lasciare un piccolo strato di cenere (~ 1 cm) sul fondo della camera di combustione. Contribuirà positivamente al processo di combustione. La cenere rimossa può essere utilizzata come fertilizzante ecologico in giardino.**


### 5.3 Pulizia dello scambiatore acqua

Per garantire un funzionamento regolare ed efficiente, lo scambiatore acqua richiede una pulizia regolare. A seconda della frequenza di utilizzo, si consiglia di pulire lo scambiatore almeno una volta al mese. Quando la manutenzione viene trascurata, i canali del fumo si ostruiscono e l'efficienza di conseguenza diminuisce. In casi estremi, la manutenzione insufficiente può causare danni irreversibili all'inserito del caminetto.

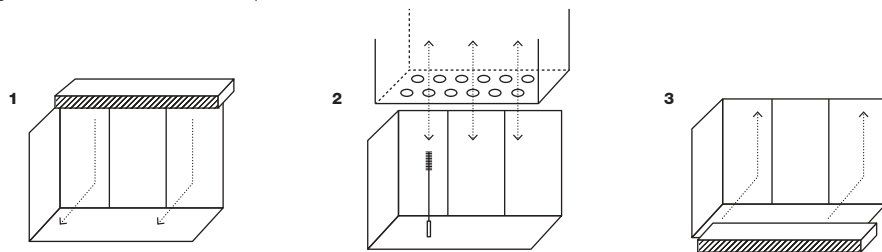
Durante la pulizia dello scambiatore acqua con la spazzola, attenersi alla seguente procedura (**fig. 7**):

- Accertarsi che l'inserito del caminetto sia completamente raffreddato.
- Indossare occhiali e guanti protettivi.
- Sollevare con cautela la parte superiore del tetto della camera di combustione - deflettore. (**fig. 7/1**)
- Utilizzare la spazzola fornita in dotazione per pulire tutti i tubi dello scambiatore in modo che sia rispettato il diametro originale del tubo. (**fig. 7/2**)
- Riposizionare la parte superiore del tetto della camera di combustione. (**fig. 7/3**)



** Per garantire un funzionamento regolare dell'inserito del caminetto con scambiatore acqua, pulire lo scambiatore almeno una volta al mese.**

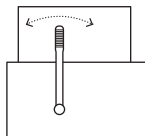
**fig. 7** // Pulizia dello scambiatore acqua



Se l'inserito per caminetto con scambiatore acqua è dotato di un dispositivo di pulizia meccanica, seguire le seguenti istruzioni (**fig. 8**):




- Assicurarsi che l'inserito del caminetto sia completamente raffreddato
- Spostare la leva del meccanismo di pulizia da un'estremità all'altra almeno 10 volte.

**fig. 8** / Pulizia dello scambiatore acqua dotato di un dispositivo di pulizia meccanica



### 5.4 Regolare pulizia da parte di un installatore specializzato

Il piano di manutenzione annuale dovrebbe includere:

- Pulizia della camera di combustione e della canna fumaria
- Verifica delle guarnizioni delle porte e del sistema di apertura
- Verifica del sistema di distribuzione dell'aria e del relativo registro
-  Verifica dei componenti di sicurezza dello scambiatore acqua (valvole di sovrappressione e termostatica, valvola di sfianto)
-  Pulizia dello scambiatore acqua
-  Verifica dell'impianto idraulico



**Pianificare una verifica da parte di un installatore specializzato o fumista prima dell'inizio della stagione di utilizzo. Si suggerisce di sostituire tutta la guarnizione della porta ogni due anni.**

## 6. Risoluzione dei problemi

Problema	Causa principale	Soluzione
Vetro sporco	combustibile errato	Utilizzare il combustibile suggerito <b>(cap. 3)</b>
	quantità d'aria insufficiente nella camera di combustione	Posizionare la leva del registro aria tra MAX e META' durante la combustione <b>(cap. 4)</b>
	tiraggio debole nella canna fumaria	Controllare le condizioni metereologiche nelle stagioni intermedie. <b>(cap. 4)</b>
	☞ scambiatore non pulito	Pulire lo scambiatore. <b>(cap. 5)</b>
	altre cause	Contattare l'installatore.
Il fuoco non si avvia, il fuoco si spegne	combustibile errato	Utilizzare il combustibile suggerito. <b>(cap. 3)</b>
	quantità d'aria insufficiente nella camera di combustione	Spostare lentamente la leva del registro aria nella posizione MAX. <b>(cap. 4)</b>
	tiraggio debole nella canna fumaria	Controllare le condizioni metereologiche nelle stagioni intermedie. <b>(cap. 4)</b>
	☞ scambiatore non pulito	Pulire lo scambiatore. <b>(cap. 5)</b>
	altre cause	Contattare l'installatore.
Fuoriuscita di fumo nell'ambiente	combustibile errato	Utilizzare il combustibile suggerito. <b>(cap. 3)</b>
	tiraggio debole nella canna fumaria	Controllare le condizioni metereologiche nelle stagioni intermedie. <b>(cap. 4)</b>
	porta aperta troppo velocemente	Seguire le istruzioni per accensione e carica. <b>(cap. 4)</b>
	caricamento della legna in una fase di combustione errata	Seguire le istruzioni per accensione e carica. <b>(cap. 4)</b>
	☞ scambiatore non pulito	Pulire lo scambiatore. <b>(cap. 5)</b>
La legna brucia troppo velocemente o il consumo di legna è troppo elevato	combustibile errato	Utilizzare il combustibile suggerito. <b>(cap. 3)</b>
	carica di legna consigliata non rispettata	Fare la carica di legna adatta al caminetto <b>(vedi appendice alla fine del manuale)</b>
	registro aria errato	Seguire le istruzioni per accensione e carica <b>(cap. 4)</b>
	porta aperta	Chiudere completamente la porta.
Rumori provenienti dall'inserito	dilatazione termica dell'acciaio	Durante il riscaldamento/raffreddamento, l'acciaio si espande e si restringe. Questo processo può essere accompagnato da qualche rumore. Questa è una caratteristica intrinseca dell'acciaio che non ne compromette la funzionalità. Non è motivo di reclamo.
	☞ avvio del circuito di raffreddamento	Il rumore può essere provocato quando l'acqua nello scambiatore è completamente riscaldata e la serpentina di raffreddamento inizia la sua funzione.
☞ Il circuito di raffreddamento si avvia troppo spesso	carica di legna consigliata non rispettata	Fare la carica di legna adatta al caminetto <b>(vedi appendice alla fine del manuale)</b>
	temperatura nel termoaccumulatore troppo elevata	Non caricare altra legna.
	troppo elevata	Contattare l'installatore.
	blackout	Non caricare altra legna.
	malfunzionamento del sistema idraulico	Contattare l'installatore.

## 7. Garanzia e Servizio Clienti

### 7.1 Informazioni importanti




**Pianificare una verifica da parte di un installatore specializzato o fumista prima dell'inizio della stagione di utilizzo. Si suggerisce di sostituire tutta la guarnizione della porta ogni due anni.**

Gli apparecchi Hoxter sono realizzati con materiali di alta qualità a lunga durata. Il processo di fabbricazione è soggetto ad un controllo accurato, il quale dovrebbe prevenire eventuali reclami. L'installazione di tali prodotti richiede conoscenze specifiche e può essere eseguita solo da rivenditori specializzati, nel rispetto di tutte le norme e gli standard richiesti.

### 7.2 Servizio Clienti

Se è necessario pianificare l'assistenza o la manutenzione dell'insero del caminetto, contattare l'installatore. Il contatto si trova nel certificato di garanzia.

### 7.3 Periodo di garanzia

Il periodo di garanzia inizia quando l'apparecchio viene installato presso il cliente finale da parte del rivenditore specializzato. Durante il periodo di garanzia tutti i malfunzionamenti causati dal materiale o da difetti di produzione saranno risolti. E' prevista una garanzia di 5 anni sul corpo del camino. Tutte le parti meccaniche e i componenti della camera di combustione sono coperti da una garanzia di 2 anni. La garanzia non è applicabile alla normale usura delle parti. **(cap 7.5)** La sostituzione dei pezzi di ricambio non prolunga il periodo di garanzia del prodotto. Il periodo di garanzia previsto per legge è applicabile sui componenti di ricambio.  Le valvole termostatiche e di sovrappressione così come le valvole di sfiato non sono coperte da garanzia.

### 7.4 Condizioni di garanzia

- L'installazione dell'insero per caminetto deve essere eseguita solo da un installatore specializzato nel rispetto delle nostre indicazioni e di tutte le leggi e norme applicabili.
- Non è consentito regolare o modificare in alcun modo l'insero del caminetto o i suoi componenti.
- Durante il funzionamento del caminetto seguire le istruzioni d'uso.
- La garanzia non è applicabile ai danni causati da trasporto, manipolazione o errato stoccaggio.
- La garanzia non è applicabile alla normale usura dell'insero del caminetto e dei suoi componenti **(cap. 7.5)**
- La garanzia non è applicabile in caso di surriscaldamento dell'insero del caminetto, ovvero caricamento di una quantità di legna eccessiva o utilizzo di un combustibile errato **(cap. 3)**
- La garanzia non è applicabile ad eventuali rumori causati dalla dilatazione termica delle parti metalliche.
- È escluso qualsiasi risarcimento per danni non citati in questo manuale.

### 7.5 Normale usura

Le condizioni di garanzia non si applicano alla normale usura dell'insero del caminetto e dei suoi componenti, così come a:

- Usura del rivestimento della camera di combustione. I singoli pezzi del rivestimento si dilatano durante la combustione. Questo processo può causare microcrepe. Se i singoli pezzi della camera di combustione mantengono la loro forma originale, non è compromesso il loro funzionamento.
- Usura del trattamento superficiale: cambiamento della tonalità o del colore della vernice o della superficie zincata a causa di shock termico o surriscaldamento.
- Usura della guarnizione: diminuzione della tenuta causata da calore, usura meccanica e indurimento della guarnizione.
- Usura del vetro ceramico: sporco sul vetro causato da fuliggine, cambiamenti di colore, indebolimento e rotture del vetro o cambiamenti nella struttura cristallina causati da alte temperature.



### 7.6 Segnalazione reclamo

Per presentare un reclamo, contattare l'installatore e allegare:


- certificato di garanzia con numero di serie del prodotto e data di installazione
- descrizione e foto del malfunzionamento

# Instructions et manuel d'utilisation pour l'utilisateur final

## Foyers encastrables / Foyers chaudières

- Ce manuel peut être utilisé aussi bien pour des foyers encastrables que pour des foyers chaudières.
- Si vous avez un foyer encastrable (sans échangeur à eau chaude), le texte précédé du symbole  ne vous concerne pas.
- Si vous avez un foyer chaudière (avec échangeur à eau chaude), le texte précédé du symbole  s'applique à votre produit.

### Je veux pouvoir utiliser mon foyer pendant longtemps sans aucun problème, je respecte donc ces règles :

- Je n'utilise que du bois séché. **(chpt 3.2)**
- Je n'empile pas plus que la charge de bois maximale autorisée. **(chpt 3.3)**  
J'allume toujours le feu par le dessus. **(chpt 4.2)**
- Je n'alimente pas le feu en bois lorsqu'il y a des flammes visibles dans la chambre de combustion. **(chpt 4.2)**
- Je ne ferme pas l'arrivée d'air lorsqu'il y a des flammes visibles dans la chambre de combustion. **(chpt 4.2)**
- Je n'utilise pas de nettoyant pour vitres liquide chimique. **(chpt 5.1)**
- Je laisse une faible quantité de cendres dans la chambre de combustion. **(chpt 5.2)**
- Mon produit est régulièrement contrôlé par un poëlier. **(chpt 5.4)**
-  Je nettoie l'échangeur à eau chaude régulièrement. **(chpt 5.3)**

## Content

1. Sécurité	55
2. Description des éléments de commande	57
3. Combustible	58
4. Utilisation du foyer encastrable	59
5. Nettoyage et entretien	60
6. Résolution de problèmes	63
7. Période de garantie et service clientèle	64

## 1. Sécurité

### 1.1 Consignes de sécurité

Veillez lire attentivement les consignes d'utilisation suivantes. Conservez ces instructions pour pouvoir les consulter ultérieurement. Les foyers encastrables et foyers chaudières Hoxter sont certifiés selon la norme européenne EN 13229 et portent un marquage CE. Lorsque vous installez l'appareil, il est important de respecter toutes les normes locales en vigueur ainsi que toutes les normes nationales et européennes. Afin de garantir le bon fonctionnement et la sécurité de la cheminée, un appareil Hoxter doit être installé par une entreprise spécialisée.

### 1.2 Risque de brûlure

Les appareils Hoxter fonctionnent à des températures élevées, et leur surface peut être très chaude. Il est important de respecter ces règles :

- Gardez toujours la porte fermée, même lorsqu'il n'y a pas de flamme active. Vous pouvez ouvrir la porte uniquement lorsque vous allumez le feu, alimentez le feu en bois ou nettoyez votre foyer.
- La porte, sa poignée ainsi que la vitre peuvent être très chaudes lorsque vous utilisez votre foyer, il y a un risque de brûlure !
- Lorsque vous ouvrez la porte ou actionnez le levier de régulation de l'air lors d'un feu actif dans l'appareil, utilisez toujours le gant fourni.

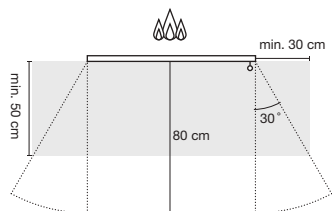
### 1.3 Distance de sécurité

Une distance de sécurité de 80 cm doit toujours être respectée entre la zone de flammes visibles (porte du foyer) et les matières inflammables (matériaux de construction inflammables, bois, mobilier, tissus décoratifs, tapis, rideaux, etc.). Une distance de sécurité de 20 cm doit toujours être respectée entre les autres surfaces du foyer (autres que la porte) et les matières inflammables (matériaux de construction inflammables, bois, mobilier, tissus décoratifs, tapis, rideaux, etc.). La distance dans la zone visible de flammes est mesurée à partir de la vitre **(fig 1)**.

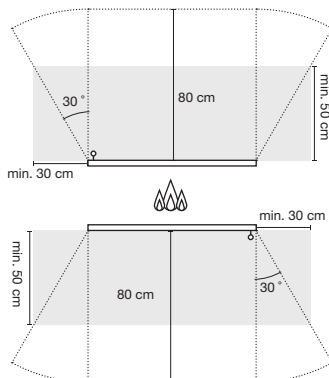
Une surface ignifuge doit impérativement être utilisée comme protection contre les particules chaudes qui pourraient tomber de la chambre de combustion si la surface face au foyer est inflammable (tapis, plancher en bois, etc.). Les surfaces de protection ignifuges (céramique, pierre, verre ou métal) doivent respecter certaines dimensions **(fig 1 – indiquées en gris)**. La distance est mesurée à partir de la vitre.

**fig 1** / Distance minimale des matériaux inflammables

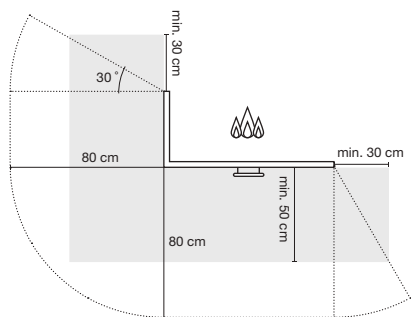
HAKA vitre droite



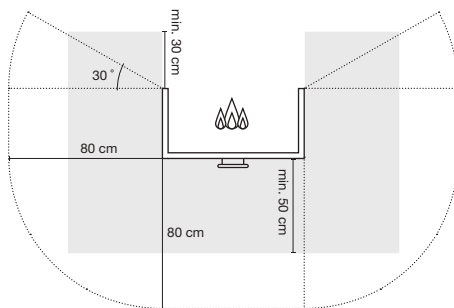
HAKA double face



ECKA vitre d'angle



UKA vitre trois côtés



#### 1.4 Utilisation avec la porte ouverte

**Les foyers encastrables Hoxter doivent uniquement être utilisés avec la porte fermée, pour qu'il n'y ait pas de risque de fuite de gaz de combustion ou d'étincelles s'échappant de la chambre de combustion vers le salon.**

Les foyers encastrables Hoxter sont conçus pour être utilisés uniquement avec la porte fermée. Vous ne pouvez ouvrir la porte que pour alimenter le feu en bois ou lorsqu'il n'y a pas de feu actif dans l'appareil.

Lorsque le foyer est utilisé avec la porte ouverte, son efficacité n'est que de 25 % par rapport à son fonctionnement avec la porte fermée. Il y a également un risque que des particules chaudes tombent de la porte. Lorsque vous utilisez le foyer avec la porte ouverte pendant une longue période, le joint de porte s'usera plus rapidement.

#### 1.5 Feu de cheminée

Lorsque la cheminée n'est pas entretenue ou nettoyée régulièrement, de la suie peut s'accumuler et créer une couche sur les côtés de la chambre de combustion. Dans des cas extrêmes, les étincelles du feu pourraient embraser cette couche de suie. C'est pourquoi il est important d'entretenir et de nettoyer régulièrement le foyer et la cheminée. Si vous allumez un feu dans le foyer après un certain temps sans l'avoir utilisé, il est important de vérifier l'état de l'appareil et de la cheminée.





**Il est suggéré d'entretenir et de nettoyer régulièrement l'appareil et la cheminée. Veuillez consulter votre poêlier et/ou ramoneur pour établir un plan d'entretien de l'appareil et de la cheminée.**

Vous pouvez identifier un éventuel feu dans la cheminée lorsqu'il y a des flammes visibles, beaucoup d'étincelles sur le dessus de la cheminée, et qu'il y a beaucoup de fumée dans la chambre de combustion. Dans ce cas :

- Appelez les pompiers.
- Fermez l'arrivée d'air vers la chambre de combustion.
- Placez tous les objets inflammables à l'écart de la cheminée.
- N'essayez pas d'éteindre le feu de cheminée avec de l'eau. La température dans la cheminée peut potentiellement atteindre 1 300 °C. Cette température élevée transformerait immédiatement l'eau en vapeur, ce qui pourrait provoquer un déchirement de la cheminée.
- Contactez un ramoneur afin de contrôler l'état de la cheminée après le feu de cheminée.

## 1.6 Canal d'arrivée d'air

Le foyer encastrable Hoxter est équipé d'une arrivée d'air externe. Si votre foyer encastrable n'a pas été relié à une alimentation d'air externe, il est important d'assurer une arrivée suffisante en air dans la pièce où le foyer est installé, par une ventilation par exemple. N'utilisez pas le foyer encastrable simultanément avec un autre appareil de chauffage ou tout autre appareil créant une dépression dans une pièce fermée. Les éléments permettant de contrôler l'alimentation en air vers le foyer ne doivent en aucun cas être dégradés.

## 1.7 Modifications techniques non autorisées

Il est interdit d'apporter toute modification au foyer encastrable. Si tel est le cas, le fabricant n'a aucune responsabilité si ce produit est utilisé, et la garantie ne sera pas reconnue. Seules les pièces détachées agréées par le fabricant des foyers encastrables peuvent être utilisées.

## 2. Description des éléments de commande

### 2.1 Description des éléments de commande

Les foyers encastrables Hoxter sont fabriqués avec deux options de portes différentes :

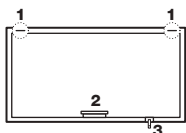
- porte escamotable
- porte à ouverture latérale

Veuillez consulter les illustrations suivantes pour la description des éléments de commande de votre foyer encastrable. (fig 2)

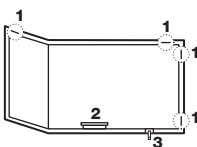
1. cale porte escamotable
2. poignée de porte
3. levier de régulation de l'air

**fig 2 /** porte escamotable

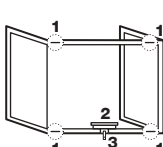
HAKA vitre droite



ECKA vitre d'angle

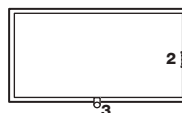


UKA vitre trois côtés

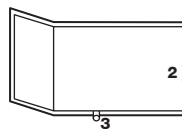


**fig 2 /** ouverture latérale

HAKA vitre droite



ECKA vitre d'angle



### 3. Combustible

#### 3.1 Combustible non autorisé



**N'utilisez jamais de bois humide (non séché). Si vous en utilisez, cela réduira la durée de vie du foyer encastrable. Au plus il y a d'humidité dans le bois, au plus la vitre sera sale, y compris le revêtement et la cheminée. La probabilité d'un feu de cheminée est plus importante si vous utilisez du bois humide.**

Ne brûlez pas d'autres combustibles que ceux autorisés (**chpt 3.2**). Ne brûlez pas de combustible liquide, de déchets ou de bois traité en surface. Cela est néfaste non seulement pour l'appareil, mais également pour l'environnement. N'utilisez que des allume-feux adéquats pour allumer le feu. N'utilisez jamais de gaz, d'alcool, de solvants, ...

La garantie deviendra caduque si vous ne respectez pas la règle susmentionnée.

#### 3.2 Combustibles autorisés



**Faites sécher le bois dans des espaces ensoleillés et bien ventilés durant au moins 18 mois.**

Seul du bois n'ayant pas été traité en surface, d'une humidité maximale de 18 % peut être brûlé dans les foyers encastrables Hoxter. N'utilisez en aucun cas du bois non séché. Ce bois a un taux d'humidité environ trois fois plus élevé et un pouvoir calorifique deux fois moins important que le bois séché. Vous n'atteindrez pas la température de combustion optimale avec du bois non séché, ce qui entraîne une accumulation plus importante de suie, des plus grandes quantités de goudron, et d'autres émissions de polluants.

La quantité d'énergie libérée par 1 kg de bois est à peu près la même pour toutes les variétés de bois. La différence se trouve dans la densité du bois. Le bois tendre (épicéa, pin, peuplier, sapin) a une densité plus faible et est plus adéquat pour allumer le feu. Le bois dur (chêne, hêtre, frêne) a une densité plus importante, se consomme avec un feu calme, produit une chaleur constante et se prête mieux à une combustion régulière.

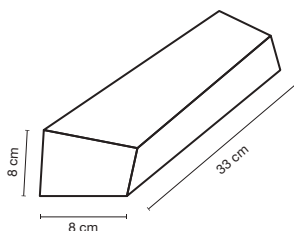


**N'alimentez jamais le feu avec une quantité de bois supérieure à celle recommandée. Une charge de bois trop importante pourrait endommager le foyer encastrable. La vitre en céramique sera irréversiblement endommagée si le foyer encastrable est régulièrement surchargé.**

#### 3.3 Charge de bois adéquate

La charge de bois utilisée dans un foyer encastrable doit impérativement être comprise entre une valeur minimale et une valeur maximale. Respectez les charges de bois pour l'installation et le type de foyer encastrable en question. Vous retrouverez une description des charges de bois dans la pièce jointe **à la fin de la brochure**.

fig 3 / 1 kg de bois



Connexion directe à la cheminée (**TYPE A**)

Avec une masse d'accumulation connectée (**TYPE B**)




Le foyer encastrable est conçu pour de courtes périodes de combustion. La charge devrait se faire par intervalles de 45-90 min.

## 4. Utilisation du foyer encastrable

### 4.1 Première utilisation

Retirez du foyer encastrable tous les documents et tous les autres articles qui ne font pas partie de la chambre de combustion. Une légère odeur engendrée par le processus de durcissement de la colle peut survenir lors de la première combustion. Veillez à ce que la pièce soit bien aérée.

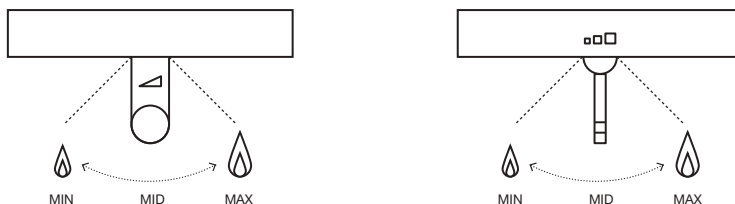
Si les étapes suivantes n'ont pas été suivies par le poélier, veuillez vous assurer que :

- les fenêtres dans la pièce où est installé le foyer sont ouvertes et que l'espace est bien aéré
- le foyer encastrable est relié à la cheminée
- les deux premières charges correspondent aux charges minimales décrites dans la pièce jointe à la fin de la brochure
-  l'échangeur à eau chaude est rempli d'eau et purgé
-  les éléments de sécurité (vanne de surpression, vanne thermostatique) sont installés correctement et que leur fonctionnalité a été testé
-  la vanne thermostatique est reliée au foyer chaudière et à l'eau courante avec une pression de 2 bars minimum

### 4.2 Démarrer le feu et comment brûler correctement

1. Vérifiez qu'il n'y ait pas trop de cendres du feu précédent. La couche totale de cendre ne peut pas excéder 2 cm sous le bas de la porte.
2. Placez le levier de régulation de l'air sur la position MAX. Cela garantira une arrivée d'air suffisante dans la chambre de combustion pour allumer le feu. Pour une orientation plus facile, suivez la marque sur le levier de régulation de l'air ou à proximité (**fig 4**)

**fig 4** / régulation de l'air

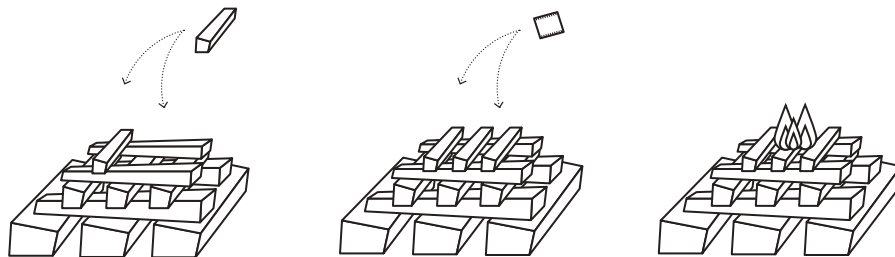


3. Ouvrez la porte du foyer et chargez la charge adéquate de bois (voir la pièce jointe à la fin de la brochure). Commencez par empiler des blocs plus gros et placez des plus petits par-dessus. Veillez à ce qu'il y ait suffisamment d'espace entre les pièces de bois pour que l'air puisse y circuler.
4. Placez un allume-feu sur le dessus du bois et allumez-le. (**fig 5**)
5. Fermez la porte et observez le feu jusqu'à ce que le bois brûle totalement. Si le processus a échoué, attendez que le gaz et la fumée soient évacués de la chambre de combustion et réitérez **l'étape 4**.
6. Lorsque chaque morceau de bois est en combustion, placez le levier de régulation de l'air sur la position MID (**fig 4**)



**Ne fermez jamais l'arrivée d'air lorsqu'il y a des flammes visibles dans la chambre de combustion. Cela détériorera tant la qualité de la combustion que le foyer encastrable. N'alimentez pas le feu avec du bois lorsqu'il y a des flammes visibles, de la fumée risque de s'échapper du foyer lorsque vous ouvrez la porte. La dilatation thermique des pièces métalliques durant le processus de combustion peut provoquer des nuisances sonores qui n'affectent pas le fonctionnement et la sécurité.**

fig 5 / comment allumer un feu



**Allumez toujours un feu dans la chambre de combustion par le dessus. Le processus de combustion sera plus efficace et plus propre.**

7. À moins que cela ne soit absolument nécessaire, n'intervenez pas dans le processus de combustion. Laissez la charge de bois se consumer. Alimentez le feu avec la nouvelle charge uniquement lorsqu'il n'y a pas de flamme visible, mais que des particules chaudes se trouvent toujours dans la chambre de combustion. Afin d'éviter que de la fumée ne s'échappe dans votre salon, ouvrez la porte doucement et ajoutez la quantité de bois appropriée (voir pièce jointe à la fin de la brochure).

8. Si vous ne voulez pas ajouter de bois et que la charge précédente est déjà entièrement consommée, placez le levier de régulation de l'air sur la position MIN (fig 4). L'arrivée d'air sera fermée, ce qui permettra d'utiliser l'énergie maximale des particules chaudes.



**Ne fermez pas l'arrivée d'air durant le processus de combustion actif (flammes visibles) ! L'air diffusé dans la chambre de combustion refroidit la vitre en céramique. Lorsque l'arrivée d'air est fermée, la vitre en céramique pourrait surchauffer, et sa structure pourrait subir des dégâts irréversibles.**

### 4.3 Utilisation avec un contrôle électronique de combustion

Si votre foyer encastrable est équipé d'un contrôle électronique de combustion, suivez les instructions fournies avec cette unité.

### 4.4 Utilisation en période transitoire

Un tirage de cheminée adéquat est nécessaire pour assurer le bon fonctionnement du foyer encastrable. La température extérieure a également une influence négative sur ce tirage. La période hivernale offre les meilleures conditions pour un tirage de la cheminée optimal, lorsque la température extérieure est faible. Un problème de tirage de la cheminée pourrait survenir durant la période transitoire (automne/printemps). Les températures extérieures plus élevées rendent les conditions de combustion plus compliquées et entraînent des quantités de fumée plus importantes. Évitez que de telles situations ne se produisent en suivant les mesures suivantes :

- utilisez des plus petits morceaux de bois pour atteindre des températures plus élevées et pour réchauffer la cheminée
- le levier de régulation de l'air devrait être en position MAX durant le processus de combustion
- n'utilisez que du bois bien séché avec un taux d'humidité de 18 % au maximum

## 5. Nettoyage et entretien

### 5.1 Nettoyage de la vitre



**Veillez à ce que la chambre de combustion soit consommée entièrement et que le foyer encastrable soit refroidi avant de commencer à nettoyer. La fréquence du nettoyage et l'intensité de l'entretien (foyer encastrable, cheminée) dépend principalement de la qualité du bois brûlé. Si le foyer encastrable n'a pas été utilisé pendant longtemps, il est important de le contrôler et de vérifier également l'état de la cheminée avant de démarrer un feu.**



**N'utilisez jamais de nettoyant pour vitres liquide, cela pourrait entraîner des dommages irréversibles à la vitre, aux joints et à d'autres pièces du foyer encastrable. La garantie ne couvrira pas de tels cas. Pour nettoyer une vitre, utilisez une éponge pour nettoyage à sec fournie par Hoxter. Lorsque la vitre est très sale, utilisez une serviette humide avec une faible quantité de cendres fines provenant de la chambre de combustion.**



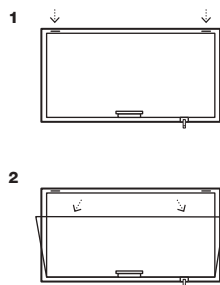
Les foyers encastrables Hoxter sont équipés d'une vitre en céramique de haute qualité dotée d'une caractéristique autonettoyante. L'air diffusé dans le foyer encastrable nettoie la vitre de l'intérieur et enlève la saleté de la vitre. Vous obtiendrez une vitre propre, sans besoin de nettoyage fréquent, en utilisant correctement la pièce de régulation de l'air et en brûlant du bois séché.

Pour nettoyer la vitre d'un foyer encastrable avec porte tournante, ouvrez simplement la porte et nettoyez la vitre de l'intérieur.

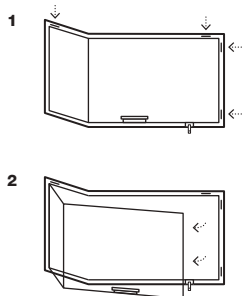
Pour nettoyer la vitre d'un foyer encastrable avec porte escamotable, ouvrez en premier lieu les cales de la porte, ouvrez ensuite la porte afin qu'elle soit en position de nettoyage (comme indiqué par la flèche), et nettoyez la vitre de l'intérieur. N'appuyez pas sur la vitre lors du nettoyage et soutenez la porte avec votre main. Après avoir nettoyé la vitre, fermez de nouveau la porte et remettez les cales en place. (fig 6).

**fig 6 / ouverture de la porte pour nettoyage**

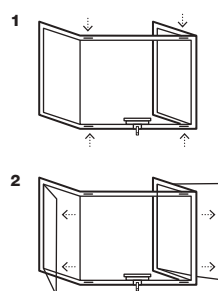
HAKA vitre droite / double face



ECKA vitre d'angle



UKA vitre trois côtés



**Vous obtiendrez une vitre propre, avec un besoin minime de nettoyage, en suivant les règles de charge de bois appropriées, en brûlant du bois séché et en utilisant correctement le levier de régulation de l'air. Afin de nettoyer la vitre, utilisez l'éponge Hoxter, développée spécialement pour le nettoyage de vitres en céramique.**

## 5.2 Élimination des cendres

Les foyers encastrables Hoxter possèdent la technique de combustion sans grille la plus moderne et la plus efficace qui soit. Cela permet de faire brûler le bois jusqu'à la particule de cendre la plus fine. Les cendres sont stockées dans le fond de la chambre de combustion, ce qui favorise la suite du processus de combustion. Il n'est pas nécessaire de retirer toutes les cendres du foyer encastrable. La fréquence avec laquelle il faut retirer les cendres doit correspondre à l'intensité de chauffage. La couche totale de cendre ne peut pas excéder 2 cm sous la base de la porte.



**Il se peut qu'il y ait encore des particules chaudes 24 heures après que le processus de combustion soit terminé. Retirez les cendres du foyer encastrable uniquement lorsque celui-ci est complètement refroidi. Lorsque vous les retirez du foyer, placez les cendres dans un récipient ignifuge, hors de portée de matériaux inflammables.**



**Laissez une fine couche de cendres (~1 cm) dans le fond de la chambre de combustion, cela favorisera le processus de combustion. Les cendres retirées peuvent être utilisées comme engrais écologique dans votre jardin.**

### 5.3 ✎ Nettoyage de l'échangeur à eau chaude

Afin de garantir un fonctionnement sans problème et efficace, l'échangeur à eau chaude doit être régulièrement nettoyé. En fonction de la fréquence d'utilisation, il est recommandé de nettoyer l'échangeur au moins une fois par mois. Si vous négligez l'entretien, les canaux de fumée peuvent être obstrués, ce qui en réduit l'efficacité. Dans des cas extrêmes, un entretien insuffisant peut entraîner des dommages irréversibles au foyer encastrable.

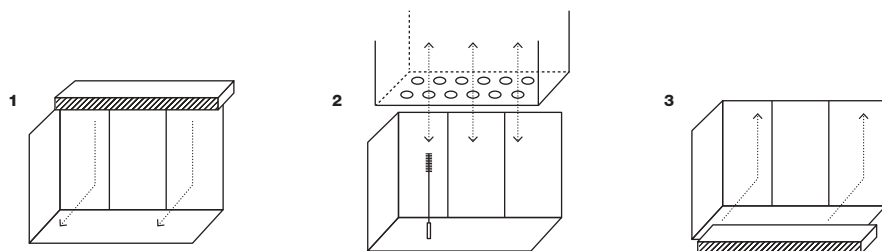
Si vous nettoyez l'échangeur à eau chaude avec une brosse, suivez ces étapes (fig 7) :

- Veillez à ce que le foyer encastrable soit complètement refroidi.
- Portez des lunettes de protection et des gants.
- Soulevez soigneusement la partie supérieure du revêtement - déflecteur. (fig 7/1)
- Utilisez une brosse fournie pour nettoyer tous les tuyaux dans l'échangeur thermique afin de respecter le diamètre d'origine du tuyau. (fig 7/2)
- Remplacez la partie supérieure du revêtement. (fig 7/3)



✎ Afin de garantir une utilisation sans problème du foyer chaudière, nettoyez l'échangeur à eau chaude au moins une fois par mois.

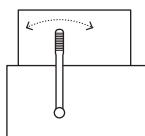
fig 7 / comment nettoyer un échangeur à eau chaude



Si votre foyer chaudière est équipé d'un dispositif de nettoyage mécanique, suivez les instructions ci-dessous (fig 8) :

- Veillez à ce que le foyer encastrable soit complètement refroidi.
- Déplacez le levier du mécanisme de nettoyage aux positions extrêmes au moins 20 fois.

fig 8 / nettoyage de l'échangeur à eau chaude équipé d'un dispositif de nettoyage mécanique



### 5.4 Entretien régulier fait par un expert

Le plan d'entretien annuel doit inclure :

- le nettoyage de la chambre de combustion et de la cheminée
- l'inspection des joints de porte et du système d'ouverture
- l'inspection du système de distribution de l'air et de son système de contrôle
- ✎ l'inspection des éléments de sécurité de l'échangeur à eau chaude (vannes de surpression et thermostatique, vanne de purge d'air)
- ✎ le nettoyage de l'échangeur à eau chaude
- ✎ l'inspection du système de chauffage de l'eau



Prévoyez un contrôle par un expert / poëlier avant le début de la saison de chauffage. Il est recommandé de remplacer les joints de porte tous les deux ans.

## 6. Résolution de problèmes

Défaillance	Source du problème	Résolution
Vitre sale	mauvais combustible	Utilisez le combustible recommandé. <b>(chpt 3)</b>
	faible quantité d'air dans la chambre de combustion	Maintenez le levier de régulation de l'air entre les positions MAX et MID pendant la combustion. <b>(chpt 4)</b>
	faible tirage dans la cheminée	Consultez les conditions de combustion pendant les périodes transitoires. <b>(chpt 4)</b>
	⚡ l'échangeur thermique n'est pas propre autre cause	Nettoyez l'échangeur thermique. <b>(chpt 5)</b> Contactez la société qui a installé le foyer.
Le feu ne démarre pas, le feu meurt	mauvais combustible	Utilisez le combustible recommandé. <b>(chpt 3)</b>
	faible quantité d'air dans la chambre de combustion	Déplacez doucement le levier de régulation de l'air vers la position MAX. <b>(chpt 4)</b>
	faible tirage dans la cheminée	Consultez les conditions de combustion pendant les périodes transitoires. <b>(chpt 4)</b>
	⚡ l'échangeur thermique n'est pas propre autre cause	Nettoyez l'échangeur thermique. <b>(chpt 5)</b> Contactez la société qui a installé le foyer.
De la fumée s'échappe dans le salon	mauvais combustible	Utilisez le combustible recommandé <b>(chpt 3)</b>
	faible tirage dans la cheminée	Consultez les conditions de combustion pendant les périodes transitoires. <b>(chpt 4)</b>
	la porte a été ouverte trop vite	Respectez les règles pour démarrer le feu et l'alimenter. <b>(chpt 4)</b>
	chargement de bois durant une phase de combustion inadéquate	Respectez les règles pour démarrer le feu et l'alimenter. <b>(chpt 4)</b>
	⚡ l'échangeur thermique n'est pas propre	Nettoyez l'échangeur thermique. <b>(chpt 5)</b>
Le bois brûle trop vite, ou la consommation de bois est trop élevée.	mauvais combustible	Utilisez le combustible recommandé <b>(chpt 3)</b>
	la charge de bois adéquate n'est pas respectée	Utilisez la charge de bois adéquate pour votre foyer. (voir la pièce jointe à la fin de la brochure)
	mauvaise régulation de l'air	Respectez les règles pour démarrer le feu et l'alimenter. <b>(chpt 4)</b>
	la porte est ouverte	Fermez complètement la porte.
Des bruits proviennent du foyer encastrable	dilatation thermique de l'acier	Lorsqu'il chauffe/refroidit, l'acier se dilate et se compacte. Ce processus peut s'accompagner de bruits aléatoires. Il s'agit d'une caractéristique naturelle de l'acier qui n'affecte pas son fonctionnement. Il ne s'agit pas d'un sujet de réclamation.
	la pompe circulaire démarre	Le bruit pourrait être engendré lorsque l'eau dans l'échangeur est entièrement chauffée et que la pompe circulaire a commencé à fonctionner.
⚡ La boucle de refroidissement démarre trop souvent	la charge de bois adéquate n'est pas respectée	Utilisez la charge de bois adéquate pour votre foyer. <b>(voir la pièce jointe à la fin de la brochure)</b>
	la température dans le réservoir d'accumulation est trop importante	Ne rechargez plus le foyer.
	défaillance de la vanne de la boucle de refroidissement	Contactez la société qui a installé le foyer.
	Panne de courant	Ne rechargez plus le foyer
	Défaillance du système de chauffage de l'eau	Contactez la société qui a installé le foyer.

## 7. Période de garantie et service clientèle

### 7.1 Information importante




**Prévoyez un contrôle par un expert / poëlier avec le début de la saison de chauffage. Il est recommandé de remplacer les joints de porte tous les deux ans.**

Les appareils Hoxter sont fabriqués à partir de matériaux de haute qualité présentant une longue durée de vie. Le processus de fabrication est soumis à un contrôle minutieux, ce qui devrait éviter d'éventuelles réclamations. L'installation de tels produits ne peut se faire qu'avec une connaissance spécialisée et par des sociétés professionnelles dans le respect de toutes les règles et normes nécessaires.

### 7.2 Service clientèle

Si vous devez planifier une réparation ou établir un plan d'entretien de votre foyer encastrable, veuillez contacter l'entreprise qui l'a installé. Les coordonnées de contact se trouvent dans la carte de garantie.

### 7.3 Période de garantie

La période de garantie démarre lorsque l'appareil est installé chez l'utilisateur final par une entreprise spécialisée. Au cours de la période de garantie, toutes les défaillances engendrées par un défaut de fabrication ou de matériau seront réparées. Une garantie de 5 ans s'applique sur le corps du foyer. Toutes les pièces mécaniques et celles de la chambre de combustion sont soumises à une garantie de 2 ans. La garantie n'est pas applicable à l'usure courante des pièces. **(chpt 7.5)** Remplacer des pièces détachées n'entraîne pas de prolongation de la période de garantie du produit. Les pièces détachées sont soumises à la période de garantie légale.  Les vannes thermostatique et de surpression ainsi que les vannes de purge se sont pas soumises à une garantie.

### 7.4 Conditions de garantie

- L'installation du foyer ne peut être faite que par une entreprise professionnelle dans le respect de nos instructions et des lois et normes en vigueur.
- Il est interdit d'ajuster ou de modifier le foyer encastrable ou ses composantes de quelque manière que ce soit.
- Lorsque vous utilisez le foyer encastrable, vous devez respecter les instructions d'utilisation.
- La garantie n'est pas applicable aux dégâts causés par le transport, la manipulation, ou un mauvais entreposage
- La garantie n'est pas applicable à l'usure courante du foyer encastrable ou de ses composantes **(chpt 7.5)**
- La garantie n'est pas applicable si le foyer encastrable était en surchauffe (charge de bois trop importante ou mauvais combustible utilisé; **(chpt 3)**)
- La garantie n'est pas applicable aux éventuels bruits causés par la dilatation thermique des pièces métalliques.
- Toute réparation du préjudice au-delà de la portée de cet article est exclue.

### 7.5 Usure courante

Les conditions de garantie ne sont pas applicables à l'usure courante du foyer encastrable et de ses composantes, ce qui s'applique également à :

- l'usure de la doublure de la chambre de combustion Les pièces individuelles de la doublure se dilatent durant la combustion. Ce processus peut entraîner des microfissures. Si les pièces individuelles de la chambre de combustion conservent leur forme originale, elles remplissent également leur fonction.
- l'usure du traitement de surface : changement de la teinte ou de la couleur de la peinture ou de la surface galvanisée causée par la contrainte thermique ou la surchauffe.
- l'usure des joints : diminution de la fonction d'étanchéité causée par la chaleur, l'usure mécanique et le durcissement des joints.
- l'usure de la vitre en céramique : saleté sur la vitre causée par la suie, changements de couleur, fragilisation et craquement de la vitre ou changements de la structure cristalline causées par les températures élevées.

### 7.6 Comment introduire une réclamation



Pour introduire une réclamation, contactez l'entreprise qui a installé le foyer. Veuillez joindre à votre réclamation :

- la carte de garantie avec le numéro de série du produit et la date d'installation
- une description et des photos de la défaillance




# Instructie- en bedieningshandleiding voor eindgebruiker

## Van inbouwhaarden en inbouwhaarden met sanitair warm water

- Deze handleiding geldt zowel voor inbouwhaarden als voor inbouwhaarden voor sanitair warm water.
- Als u een inbouwhaard hebt (zonder warmtewisselaar met water), kunt u de tekst aangeduid met  overslaan.
- Indien u een inbouwhaard hebt die sanitair warm water levert (met warmtewisselaar met water), is de tekst aangeduid met  van toepassing op uw product.



### Ik wil vele jaren zorgeloos genieten van mijn haard dus ik volg de onderstaande regels:

- Ik gebruik alleen gedroogd hout. **(hfdst 3.2)**
- Ik plaats niet méér hout dan de toegestane lading. **(hfdst 3.3)**
- Ik steek het vuur altijd bovenaan aan. **(hfdst 4.2)**
- Ik voeg geen hout toe wanneer er nog vlammen zichtbaar zijn in de haard. **(hfdst 4.2)**
- Ik sluit de luchttoevoer niet af wanneer er nog vlammen zichtbaar zijn in de haard. **(hfdst 4.2)**
- Ik gebruik geen chemische vloeibare glasreinigingsmiddelen. **(hfdst 5.1)**
- Ik laat een klein beetje as in de verbrandingskamer liggen. **(hfdst 5.2)**
- Mijn product wordt regelmatig geïnspecteerd door een installateur. **(hfdst 5.4)**
-  Ik reinig regelmatig de warmtewisselaar. **(hfdst 5.3)**

## Inhoud

1. Veiligheid	65
2. Beschrijving van de bedieningselementen	67
3. Brandstof	68
4. Gebruik van de haard	69
5. Reiniging en onderhoud	70
6. Probleemoplossing	73
7. Garantieperiode en klantendienst	74

## 1. Veiligheid

### 1.1 Veiligheidsinstructies

Lees aandachtig de volgende gebruiksinstructies. Bewaar deze instructies zodat u deze later nogmaals kunt raadplegen. Hlnbouwhaarden en warmtewisselaars voor haarden van Hoxter zijn gecertificeerd overeenkomstig de Europese norm EN 13229 en zijn gemarkeerd met een CE-markering. Wanneer het toestel wordt geplaatst, is het belangrijk dat alle geldende lokale normen en alle nationale en Europese normen worden gevolgd. Een toestel van Hoxter moet door een gespecialiseerd bedrijf worden geïnstalleerd om de veiligheid en de correcte werking van de haard te garanderen.

### 1.2 Verbrandingsgevaar

Toestellen van Hoxter branden aan erg hoge temperaturen en hun oppervlak kan erg warm worden. Het is belangrijk om deze regels te volgen:

- Houd de deur altijd dicht, zelfs indien er geen vlammen zichtbaar zijn. De deur mag alleen worden geopend om het vuur aan te steken, om hout bij te plaatsen of om de haard schoon te maken.
- De deur, de handgreep en het glas worden erg heet tijdens gebruik. Let op dat u zich niet verbrandt!
- Wanneer u de deur opent of de hendel voor zuurstoftoevoer bedient terwijl er zichtbare vlammen zijn, moet u altijd de meegeleverde handschoenen gebruiken.

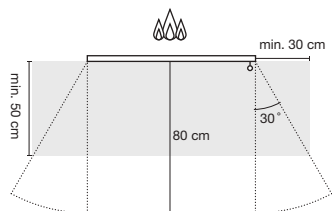
### 1.3 Veilige afstand

Zorg steeds voor een afstand van minstens 80 cm tussen zichtbare vlammen (deur van de haard) en ontvlambare materialen (ontvlambare bouwmaterialen, hout, meubilair, textiel, tapijten, gordijnen, enz.). Zorg steeds voor een afstand van minstens 20 cm tussen de andere onderdelen van de haard (behalve de deur) en ontvlambare materialen (ontvlambare bouwmaterialen, hout, meubilair, textiel, tapijten, gordijnen, enz.). De afstand voor het zichtbare gedeelte van de vlam wordt gemeten vanaf het glas **(afb. 1)**.

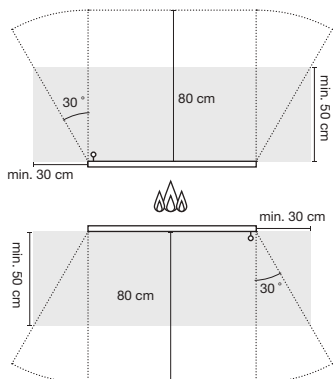
Indien het oppervlak voor de haard ontvlambaar is (tapijt, houten vloer, enz.), moet er een niet-ontvlambaar oppervlak worden gebruikt als bescherming tegen hete deeltjes die er uit kunnen vallen. De niet-ontvlambare bescherming (keramiek, steen, glas of metaal) moet de volgende afmetingen hebben **(afb 1 – grijs gemarkeerd)**. De afstand wordt gemeten vanaf het glas.

## afb 1 / Minimale afstanden tot ontvlambare materialen

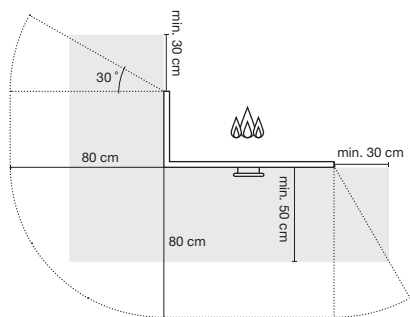
HAKA recht glas



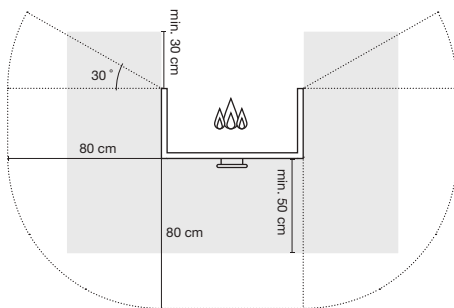
HAKA dubbelzijdig



ECKA glas in hoek



UKA driezijdig glas



### 1.4 Gebruik met open deur



**Inbouwhaarden van Hoxter mogen alleen met gesloten deur worden gebruikt, zodat er geen verbrandingsgassen of vonken uit de verbrandingskamer in de woonkamer kunnen komen.**

Inbouwhaarden van Hoxter zijn alleen bedoeld voor gebruik met gesloten deur. De deur mag alleen worden geopend wanneer er hout wordt bijgeplaatst of wanneer er geen zichtbare vlammen zijn.

Wanneer de inbouwhaard wordt gebruikt met open deur, is de efficiëntie slechts 25% vergeleken met de werking met gesloten deur. Er kunnen ook gloeiende deeltjes uit de opening vallen. Wanneer de inbouwhaard gedurende langere tijd wordt gebruikt met een open deur, zal de dichting sneller verslijten.

### 1.5 Schoorsteenbrand

Wanneer de schoorsteen niet regelmatig wordt onderhouden en gereinigd, kan er zich roet opstapelen en een laag ontstaan op de wanden van de verbrandingskamer. In een extreem geval kunnen vonken van het vuur deze laag doen ontbranden. Daarom is regelmatig onderhoud en reiniging van de haard en de schoorsteen zo belangrijk. Indien u het vuur aansteekt in de haard nadat u deze langere tijd niet hebt gebruikt, is het belangrijk dat de staat van het toestel en de schoorsteen worden gecontroleerd.



**We raden aan het toestel en de schoorsteen regelmatig te onderhouden en te reinigen. Raadpleeg uw installateur en/of schoorsteenveger voor een onderhoudsplan voor het toestel en voor de schoorsteen.**

Een schoorsteenbrand kan worden opgemerkt wanneer er zichtbare vlammen en veel vonken uit de schoorsteen komen en er veel brand in de verbrandingskamer hangt. In dergelijke gevallen:

- Bel de brandweer.
- Sluit de luchttoevoer naar de verbrandingskamer.
- Verwijder alle ontvlambare voorwerpen in de buurt van de schoorsteen.
- Probeer een schoorsteenbrand niet te blussen met water. De temperatuur in de schoorsteen kan oplopen tot 1300 °C. Deze hoge temperatuur zal het water onmiddellijk omzetten naar stoom, wat de schoorsteen kan doen scheuren.
- Neem na de brand contact op met een schoorsteenveger om de staat van de schoorsteen te controleren na de brand.

## 1.6 Luchtinlaatkanaal

De inbouwhaard van Hoxter heeft een externe luchtinlaat. Indien uw luchtinlaat niet is aangesloten op een externe luchttoevoer, moet u er voor zorgen dat er voldoende lucht is in de ruimte waar de haard is geplaatst, bijvoorbeeld door ventilatie. Gebruik de haard niet tegelijk met een ander toestel dat warmte produceert of met een toestel dat een onderdruk creëert in de afgesloten ruimte. De onderdelen die de luchttoevoer naar de haard bepalen, mogen op geen enkele manier worden aangepast.

## 1.7 Niet toegestane technische aanpassingen

Het is verboden om de inbouwhaard aan te passen. Indien u dit toch doet, is de fabrikant niet verantwoordelijk indien u het product gebruikt, en wordt de garantie niet erkend. U mag alleen reserveonderdelen gebruiken die zijn goedgekeurd door de fabrikant van de inbouwhaard.

## 2. Beschrijving van de bedieningselementen

### 2.1 Beschrijving van de bedieningselementen

Hoxter haarden zijn beschikbaar in twee verschillende versies:

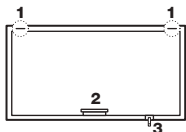
- een deur die verticaal opent
- een deur die zijwaarts opent

Raadpleeg de volgende tekeningen voor een beschrijving van de bedieningselementen van uw inbouwhaard. (afb 2)

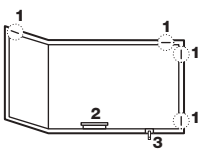
1. vergrendeling deur
2. handgreep
3. hendel luchttoevoer

**afb. 2** / verticale deur

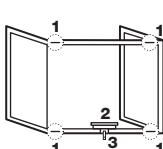
HAKA recht glas



ECKA glas in hoek

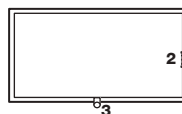


UKA driezijdig glas

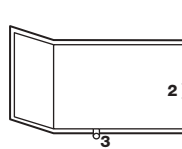


**afb. 2** / horizontale deur

HAKA recht glas



ECKA glas in hoek



### 3. Brandstof

#### 3.1 Niet-toegestane brandstof



**Gebruik nooit nat (niet-gedroogd) hout. Dit beïnvloedt de levensduur van de inbouwhaard. Hoe meer vocht er in het hout zit, hoe vuiler het glas wordt, maar ook alle andere onderdelen en de schoorsteen. Wanneer u nat hout gebruikt, is er meer kans op een schoorsteenbrand.**

Verbrand geen andere brandstof dan wat is toegestaan (**hfdst 3.2**). Verbrand geen vloeibare brandstoffen, afval of behandeld hout. Dat is niet alleen schadelijk voor uw toestel, maar ook voor het milieu. Gebruik alleen geschikte aanmaakmiddelen om het vuur aan te steken. Gebruik nooit benzine, alcohol of verdunners, enz.

De garantieperiode vervalt indien de bovenstaande regel niet werd nageleefd.

#### 3.2 Toegestane brandstof



**Laat het hout gedurende ten minste 18 maanden drogen op een zonnige en goed geventileerde plaats.**

In Hoxter inbouwhaarden mag alleen onbehandeld hout worden verbrand met een maximale vochtigheid van 18%. Gebruik nooit hout dat nog niet is gedroogd. Dit hout bevat ongeveer drie keer zo veel vocht en heeft maar de helft van de calorische waarde van gedroogd hout. De optimale verbrandingstemperatuur wordt niet bereikt met hout dat niet droog is. Zo ontstaat er meer roet, teer en andere vervuilende rookgassen.

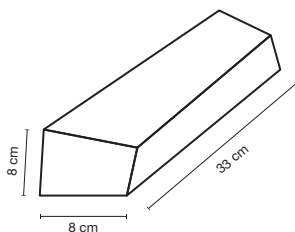
De hoeveelheid energie die uit 1 kg hout kan worden gehaald, is ongeveer hetzelfde voor elk soort hout. De dichtheid van het hout maakt wel een verschil. Zachthout (spar, den, populier) heeft een lagere dichtheid en is geschikter om een vuur aan te maken. Hardhout (eik, beuk, es) heeft een hogere dichtheid, brandt rustiger, creëert een gelijkmatige hitte en is meer geschikt om langdurig te branden.

#### 3.3 Geschikte houthoeveelheden



**Plaats nooit meer hout dan de voorgestelde hoeveelheid. De inbouwhaard kan beschadigd worden indien de maximale lading wordt overschreden. Het keramische glas wordt onherstelbaar beschadigd indien er regelmatig te veel hout in één keer wordt geplaatst.**

afb 3 / 1 kg hout



De hoeveelheid hout in een haard moet tussen het minimum en maximum liggen. Respecteer deze hoeveelheden volgens de specifieke installatie en het type haard. De hoeveelheden hout worden beschreven in de bijlage **achteraan de brochure**.

Rechtstreekse aansluiting op de schoorsteen (**TYPE A**)  
Met aangesloten accumulatiemassa (**TYPE B**)




De inbouwhaard is geschikt om korte periodes te branden. Er moet om de 45-90 min. hout worden toegevoegd.

## 4. Gebruik van de inbouwhaard

### 4.1 Eerste gebruik

Verwijder alle documenten en alle andere voorwerpen die geen deel uitmaken van de verbrandingskamer uit de inbouwhaard. Tijdens het eerste gebruik kunt u een specifieke geur waarnemen. Dit is de lijm die uithardt. Zorg ervoor dat de ruimte goed geventileerd wordt.

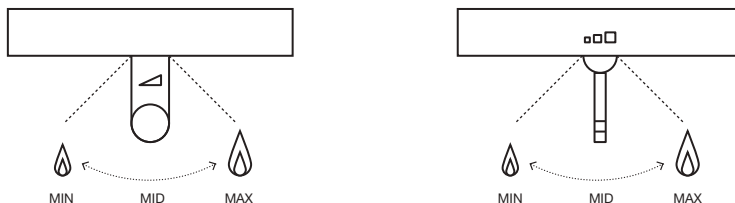
Indien de volgende stappen niet door de plaatser zijn uitgevoerd, moet u ervoor zorgen dat:

- de ramen in de ruimte waar de haard is geïnstalleerd, open staan en de ruimte goed is geventileerd
- de inbouwhaard is aangesloten op de schoorsteen
- de eerste twee ladingen hout voldoen aan de minimumhoeveelheden zoals beschreven in de bijlage achteraan de brochure.
-  de warmtewisselaar gevuld is met water en ontluicht is
-  de veiligheidsvoorzieningen (overdrukklep, thermostaatklep) correct zijn geplaatst en getest
-  de thermostaatklep is aangesloten op de haard voor de verwarming van het water, en op leidingwater met een minimumdruk van 2 bar

### 4.2 Een vuur aanmaken en hoe correct hout verbranden

1. Controleer of er niet te veel as is na het vorige gebruik. De laag as mag niet hoger zijn dan 2 cm onder de onderkant van de deuropening.
2. Stel de luchttoevoer in op MAX. Zo wordt er voldoende lucht naar de verbrandingskamer geleid om het vuur aan te maken. Volg de markering op of in de buurt van de luchttoevoerhendel om u hierbij te helpen (**afb 4**)

**afb 4** / luchttoevoer

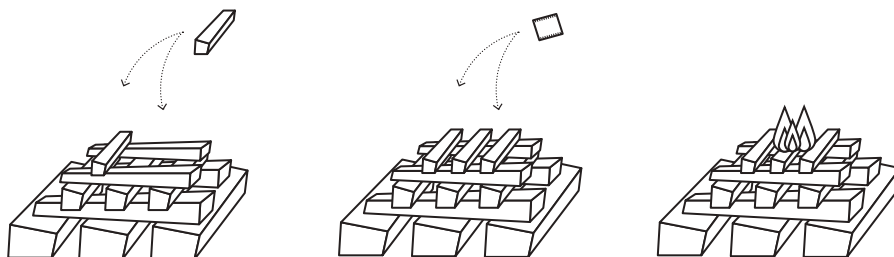


3. Open de deur van de inbouwhaard en plaats een geschikte hoeveelheid hout (zie bijlage op het einde van de brochure). Begin met grote blokken en plaats kleinere blokjes bovenaan. Zorg voor voldoende ruimte tussen de blokken zodat de lucht kan circuleren.
4. Plaats een aanmaakstukje op de bovenste laag hout en steek het aan. (**afb 5**)
5. Sluit de deur en controleer of het hout volledig ontbrandt. Indien dit niet het geval is, moet u wachten tot alle rook uit de verbrandingskamer is verdwenen en moet u **stap 4** herhalen.
6. Wanneer alle houtblokken branden, plaatst u de luchttoevoerhendel op de positie MID (**afb 4**)



**Sluit de luchttoevoer nooit af wanneer er nog vlammen zichtbaar zijn in de haard. De verbranding verloopt minder optimaal en de inbouwhaard kan beschadigd raken. Voeg geen hout toe wanneer er nog vlammen zichtbaar zijn. Er kan rook in de woonkamer komen wanneer u de deur opent. De thermische expansie van de metalen onderdelen tijdens de verbranding kan geluiden veroorzaken die geen invloed hebben op de werking en de veiligheid.**

## afb 5 / een vuur aansteken



**Steek een vuur in de verbrandingskamer altijd aan vanaf de bovenkant. Het verbrandingsproces verloopt efficiënter en schoner.**

7. Probeer het verbrandingsproces hierna niet meer te beïnvloeden tenzij dit echt nodig is. Laat alle hout opbranden. Plaats de volgende lading hout pas wanneer er geen zichtbare vlammen meer zijn, maar er wel nog hete stukjes in de verbrandingskamer liggen. Open het deurtje langzaam om te voorkomen dat er rook in de woonkamer komt, en plaats een geschikte hoeveelheid hout (zie bijlage achteraan de brochure).
8. Indien u geen hout wilt toevoegen en de vorige lading hout is opgebrand, plaatst u de luchttoevoerhendel op MIN (afb 4). De luchtinlaat wordt afgesloten en de maximale energie van de hete stukjes wordt gebruikt.



**Sluit de luchtinlaat niet tijdens het actieve verbrandingsproces (zichtbare vlammen)! De lucht die in de verbrandingskamer stroomt, koelt het keramische glas af. Wanneer de luchtinlaat wordt afgesloten, kan het keramische glas oververhitten en kan de structuur onomkeerbaar beschadigd raken.**

### 4.3 Gebruik met een elektronische bediening

Indien uw inbouwhaard een elektronische bediening heeft, moet u de meegeleverde instructies volgen.

### 4.4 Gebruik tijdens overgangsseizoenen

Voor een correcte werking van de inbouwhaard is een correcte schoorsteentrek nodig. Deze trek hangt deels af van de buitentemperatuur. De beste omstandigheden voor optimale schoorsteentrek doen zich voor tijdens de winter, wanneer de buitentemperatuur laag is. Er kan een probleem met de schoorsteentrek zijn tijdens overgangsseizoenen (herfst/lente). De hogere buitentemperaturen zorgen voor minder goede verbrandingsomstandigheden en veroorzaken meer rook. Voorkom deze omstandigheden met de volgende maatregelen:

- gebruik kleinere stukken hout om hogere temperaturen te bereiken en de schoorsteen te verwarmen
- de luchttoevoerhendel moet tijdens het verbrandingsproces op MAX staan
- gebruik alleen goed gedroogd hout met een maximale vochtigheid van 18%

## 5. Reiniging en onderhoud

### 5.1 Het glas reinigen



**Zorg dat de verbrandingskamer volledig is leeggebrand en is afgekoeld voordat u begint met schoonmaken. De schoonmaakfrequentie en de onderhoudsintensiteit (inbouwhaard, schoorsteen) hangt grotendeels af van de kwaliteit van het verbrandingshout. Indien de inbouwhaard gedurende langere tijd niet heeft gebrand, moet u deze samen met de schoorsteen vooraf controleren voordat u het vuur aanmaakt.**



**Gebruik nooit vloeibare glasreinigingsmiddelen. Deze kunnen schade veroorzaken aan het glas, de afdichting en andere onderdelen van de inbouwhaard. De garantie dekt deze schade niet. Gebruik een meegeleverde Hoxter spons om het glas te reinigen. Wanneer het glas erg vuil is, kunt u een vochtig doekje gebruiken waar u een klein beetje gas uit de verbrandingskamer op aanbrengt.**



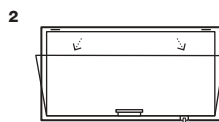
Hoxter inbouwhaarden zijn voorzien van hoogkwalitatief keramisch glas met zelfreiniging. De lucht die in de inbouwhaard circuleert, reinigt het glas aan de binnenkant en verwijdert het vuil. Wanneer u de luchttoevoerhendel correct gebruikt en droog hout verbrandt, hebt u altijd schoon glas dat u niet vaak moet reinigen.

Om het glas te reinigen bij een horizontale deur, opent u de deur en maakt u het glas aan de binnenkant schoon.

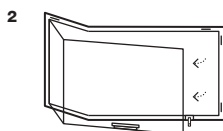
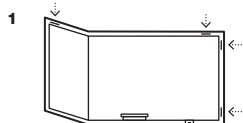
Om het glas te reinigen bij een verticale deur, moet u de deurvergrendeling openen, de deur openen tot in de reinigingspositie zoals aangegeven door de pijltjes, en vervolgens het glas reinigen aan de binnenkant. Druk niet op het glas tijdens het reinigen en houd de deur met uw hand tegen. Wanneer het glas schoon is, sluit u de deur opnieuw en schakelt u de deurvergrendeling weer in. **(afb 6)**.

**afb 6** / de deur openen voor reiniging

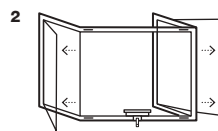
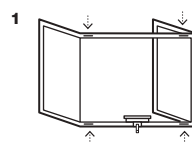
HAKA recht / dubbelzijdig glas



ECKA glas in hoek



UKA driezijdig glas



**Wanneer u de regel voor de houthoeveelheden volgt, alleen droog hout gebruikt en de luchttoevoer correct bedient, hebt u altijd schoon glas met minimaal onderhoud. Reinig het glas met de meegeleverde Hoxter spons, die speciaal is ontwikkeld om keramisch glas schoon te maken.**

## 5.2 De as verwijderen

Hoxter inbouwhaarden hebben de modernste en efficiëntste verwarming zonder roosters. Zo brandt het hout op tot de meest fijne asdeeltjes. De as blijft op de bodem van de verbrandingskamer liggen en heeft een positief effect op het verbrandingsproces. U moet niet alle as uit de inbouwhaard verwijderen. De frequentie waarmee u de as verwijdert, hangt af van de intensiteit waarmee u verwarmt. De laag as mag niet hoger zijn dan 2 cm onder de onderkant van de deuropening.



**Er kunnen nog hete stukjes hout in de as zitten, zelfs 24 uur na het laatste gebruik. Verwijder de as pas uit de inbouwhaard wanneer deze volledig is afgekoeld. Wanneer u de as uit de inbouwhaard verwijdert, moet u deze gedurende 24 uur in een vuurvaste emmer bewaren, buiten het bereik van ontvlambare materialen.**



**Laat een kleine laag as (~1 cm) liggen onderaan de verbrandingskamer. Dit heeft positieve gevolgen voor het verbrandingsproces. De as die u verwijdert, kan worden gebruikt als ecologische meststof in de tuin.**


### 5.3 De warmtewisselaar reinigen

De warmtewisselaar moet regelmatig worden gereinigd voor een vlotte en efficiënte werking. We raden aan de wisselaar minstens één keer per maand te reinigen, afhankelijk van hoe vaak u het toestel gebruikt. Wanneer er te weinig onderhoud wordt uitgevoerd, raken de rookkanalen verstopt en daalt de efficiëntie. In extreme gevallen kan onvoldoende onderhoud leiden tot onomkeerbare schade aan de inbouwhaard.

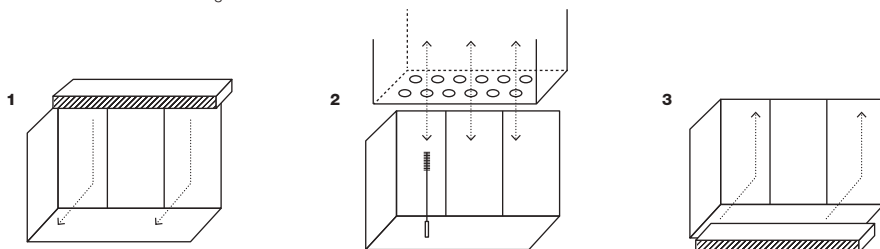
Wanneer u de warmtewisselaar schoonmaakt met een borstel, moet u deze stappen volgen (afb 7):

- Zorg dat de inbouwhaard volledig is afgekoeld.
- Draag een veiligheidsbril en handschoenen.
- Til voorzichtig het bovenste gedeelte van de binnenbekleding; het brandschot, op. (afb 7/1)
- Gebruik de meegeleverde borstel om alle kanalen van de warmtewisselaar schoon te maken, rekening houdend met de diameter. (afb 7/2)
- Plaats het bovenste gedeelte van de binnenbekleding terug. (afb 7/3)



 **Reinig de warmtewisselaar minstens één keer per maand voor een goede werking van de inbouwhaard voor sanitair warm water.**

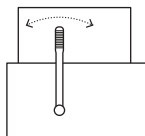
afb 7 / een warmtewisselaar reinigen



Indien uw inbouwhaard voor sanitair warm water een mechanisch reinigungsapparaat heeft, moet u de onderstaande instructies volgen (afb 8):




- Zorg dat de inbouwhaard volledig is afgekoeld.
- Beweeg de hendel van het reinigungsmechanisme minstens 20 keer heen en weer tussen de uiterste posities.

afb 8 / de warmtewisselaar reinigen die is voorzien van een mechanisch reinigungsapparaat



### 5.4 Regelmatig onderhoud uitgevoerd door een expert

Een jaarlijks onderhoudsplan moet het volgende omvatten:

- reinigen van de verbrandingskamer en de schoorsteen
- inspectie van de dichtingen van de deur en het openingsmechanisme
- inspectie van het luchttoevoersysteem en de bediening ervan
-  inspectie van de veiligheidsvoorzieningen van de warmtewisselaar (overdruk en thermostatische kranen, ontluuchtingsklep)
-  reinigen van de warmtewisselaar
-  inspectie van het watersysteem



**Plan een onderhoud in door een expert/installateur voordat het verwarmingsseizoen begint. We raden aan om de afdichtingen om de twee jaar te vervangen.**



## 6. Probleemoplossing

Storing	Oorzaak	Oplossing
Vuil glas	Verkeerde brandstof	Gebruik de voorgestelde brandstof. <b>(hfdst 3)</b>
	weinig lucht in de verbrandingskamer	Plaats de luchttoevoerhendel tijdens het branden tussen MAX en MID. <b>(hfdst 4)</b>
	weinig trek in de schoorsteen	Controleer de omstandigheden voor verbranding in overgangsperiodes. <b>(hfdst 4)</b>
	 warmtewisselaar is vuil	Reinig de warmtewisselaar <b>(hfdst 5)</b>
	andere oorzaak	Neem contact op met het bedrijf dat de haard heeft geplaatst.
Het vuur wil niet branden en dooft	verkeerde brandstof	Gebruik de voorgestelde brandstof. <b>(hfdst 3)</b>
	weinig lucht in de verbrandingskamer	Stel de luchttoevoer langzaam in op MAX. <b>(hfdst 4)</b>
	weinig trek in de schoorsteen	Controleer de omstandigheden voor verbranding in overgangsperiodes. <b>(hfdst 4)</b>
	 warmtewisselaar is vuil	Reinig de warmtewisselaar <b>(hfdst 5)</b>
	andere oorzaak	Neem contact op met het bedrijf dat de haard heeft geplaatst.
Er komt rook in de woonkamer binnen	Verkeerde brandstof	Gebruik de voorgestelde brandstof <b>(hfdst 3)</b>
	weinig trek in de schoorsteen	Controleer de omstandigheden voor verbranding in overgangsperiodes. <b>(hfdst 4)</b>
	de deur werd te snel geopend	Volg de regels om het vuur aan te maken en hout toe te voegen. <b>(hfdst 4)</b>
	Er werd hout toegevoegd op het verkeerde moment	Volg de regels om het vuur aan te maken en hout toe te voegen. <b>(hfdst 4)</b>
	 warmtewisselaar is vuil	Reinig de warmtewisselaar <b>(hfdst 5)</b>
Het hout brandt te snel of het houtverbruik is te hoog.	Verkeerde brandstof	Gebruik de voorgestelde brandstof <b>(hfdst 3)</b>
	De aangewezen hoeveelheid hout wordt niet nageleefd	Gebruik de hoeveelheid hout die geschikt is voor uw haard. (zie bijlage op het einde van de brochure)
	verkeerde luchttoevoer	Volg de regels om het vuur aan te maken en hout toe te voegen. <b>(hfdst 4)</b>
	de deur staat open	Sluit de deur volledig.
Er komen geluiden uit de haard	thermische expansie van staal	Tijdens opwarmen en afkoelen zet het staal uit en krimpt het terug. Dit proces gaat gepaard met willekeurige geluiden. Dit is normaal bij staal en heeft geen invloed op de werking. Hiervoor kan geen aanspraak worden gemaakt op garantie.
	de circulatiepomp start	Het geluid kan ontstaan wanneer het water in de warmtewisselaar volledig is opgewarmd en de circulatiepomp start.
 Er wordt te vaak afgekoeld	de aangewezen hoeveelheid hout wordt niet nageleefd	Gebruik de hoeveelheid hout die geschikt is voor uw haard. <b>(zie bijlage op het einde van de brochure)</b>
	de temperatuur in de accumulatievat is te hoog	Vul geen hout meer bij.
	defect aan de klep in de koellus	Neem contact op met het bedrijf dat de haard heeft geplaatst.
	volledige uitval	Vul geen hout meer bij.
	defect aan het watersysteem	Neem contact op met het bedrijf dat de haard heeft geplaatst.

## 7. Garantieperiode en klantendienst

### 7.1 Belangrijke informatie



**Plan een onderhoud in door een expert/installateur voordat het verwarmingsseizoen begint. We raden aan om de afdichtingen om de twee jaar te vervangen.**

Toestellen van Hoxter zijn gemaakt van hoogwaardige materialen met een lange levensduur. Het productieproces omvat een grondige inspectie, wat alle mogelijke schadeclaims zou moeten voorkomen. Voor de installatie van deze producten is uitgebreide kennis nodig. Dit mag alleen worden uitgevoerd door professionele bedrijven die alle vereiste regels en normen naleven.

### 7.2 Klantendienst

Indien u onderhoud van uw haard wil inplannen, moet u contact opnemen met het bedrijf dat de haard heeft geplaatst. De contactgegevens staan op de garantiekaart.

### 7.3 Garantieperiode

De garantieperiode start vanaf het moment waarop de haard bij de eindklant wordt geplaatst door een professioneel installatiebedrijf. Tijdens de garantieperiode zijn alle defecten gedekt die te wijten zijn aan productiefouten of materiaalgebreken. Er is een garantie van vijf jaar voor de behuizing van de haard. Alle mechanische onderdelen en de onderdelen van de verbrandingskamer hebben een garantie van twee jaar. De garantie is niet van toepassing bij normale slijtage van de onderdelen. **(hfdst 7.5)** Vervanging van de reserveonderdelen verlengt de garantieperiode van het product niet. De wettelijke garantieperiode geldt bij reserveonderdelen.  De thermostaatklep en overdrukkleppen, evenals de ontluichtingskleppen hebben geen garantie.

### 7.4 Garantievoorwaarden

- De haard mag alleen door een professioneel bedrijf worden geplaatst volgens onze instructie en alle geldende normen en wetten.
- Het is niet toegestaan om de inbouwhaard of de onderdelen ervan op eender welke manier aan te passen.
- Wanneer u de haard gebruikt, moet u de gebruiksinstructies naleven.
- De garantie geldt niet voor schade veroorzaakt door transport, hantering of verkeerde opslag.
- De garantie is niet van toepassing bij normale slijtage van de haard en alle onderdelen **(hfdst 7.5)**
- De garantie is niet van toepassing indien de haard werd oververhit, dus indien er te veel hout of een verkeerde brandstof werd gebruikt **(hfdst 3)**
- De garantie geldt niet bij eventuele geluiden die veroorzaakt worden door thermische expansie van metalen onderdelen.
- Elke compensatie voor schade die niet gedekt wordt door dit artikel, is uitgesloten.

### 7.5 Normale slijtage

De garantiebepalingen gelden niet voor normale slijtage van de haard en alle onderdelen, waaronder ook:

- slijtage van de voering van de verbrandingskamer. De afzonderlijke onderdelen van de voering zetten uit tijdens de verbranding. Dit proces veroorzaakt microscheurtjes. Indien de afzonderlijke onderdelen van de verbrandingskamer hun oorspronkelijke vorm behouden, behouden ze ook hun werking.
- Slijtage van de oppervlaktebehandeling: de kleur van de verf of het gegalvaniseerde oppervlak kan veranderen door thermische stress of oververhitting.
- Slijtage van de afdichting: de afdichting is minder sluitend omwille van hitte, mechanische slijtage en uitharding van de afdichting.
- Slijtage van het keramische glas: vuil op het glas veroorzaakt door roet, kleurveranderingen, broosheid en barsten van het glas, of veranderingen van de kristalstructuur door hoge temperaturen.



### 7.6 Hoe een klacht indienen

Om een klacht in te dienen, neemt u contact op met het bedrijf dat de haard heeft geplaatst. Voeg bij uw klacht zeker ook de volgende zaken:

- garantiekaart met serienummer van het product en de installatiedatum
- beschrijving en foto's van het defect


# Instrukcja obsługi dla końcowych użytkowników

## Wkłady kominkowe/ Wodne wkłady kominkowe

- Niniejsza instrukcja jest wspólna dla wkładów kominkowych i wodnych wkładów kominkowych.
- Jeśli masz zainstalowany wkład kominkowy (bez wymiennika ciepłej wody), tekst z symbolem Ciebie nie dotyczy .
- Jeśli masz zainstalowany wodny wkład kominkowy (z wymiennikiem ciepłej wody), tekst z symbolem Ciebie dotyczy .



**Chcę, aby kominek służył mi przez długi czas i bez żadnych problemów, to zastosuję się do tych punktów:**

- Używam tylko suche drewno. **(roz. 3.2)**
- Nie dodaję więcej niż maksymalną dozwoloną dawkę paliwa. **(roz. 3.3)**
- Zawsze zapalam paliwo w kominku od góry. **(roz. 4.2)**
- Nie przykładam przy widocznych płomieniach. **(roz. 4.2)**
- Nie zamykam dopływ powietrza przy widocznych płomieniach. **(roz. 4.2)**
- Nie używam płynów do czyszczenia szkła. **(roz. 5.1)**
- W palenisku zostawiam minimalną ilość popiołu. **(roz. 5.2)**
- Przeprowadzam regularne kontrole przez monterów pieca. **(roz. 5.4)**
-  Regularnie czyszczę wymiennik ciepłej wody. **(roz. 5.3)**

## Zawartość

1. Bezpieczeństwo	75
2. Opis elementów regulacyjnych	77
3. Paliwo	78
4. Eksploatacja wkładu kominkowego	79
5. Czyszczenie i konserwacja	80
6. Co robić w przypadku awarii	83
7. Gwarancja i obsługa klienta	84

## 1. Bezpieczeństwo

### 1.1 Wskazówki bezpieczeństwa

Prosimy dokładnie zapoznać się z niniejszą instrukcją obsługi wkładu kominkowego i zachować ją do późniejszego użytku. Wkłady kominkowe Hoxter są certyfikowane według normy europejskiej EN 13229 oraz posiadają oznaczenie CE. W trakcie montażu wkładu kominkowego należy przestrzegać wszelkich przepisów lokalnych, jak również przepisów odnoszących się do norm krajowych lub europejskich. Aby kominek HOXTER funkcjonował prawidłowo, jego montaż musi zostać przeprowadzony przez firmę specjalistyczną.

### 1.2 Niebezpieczeństwo poparzenia

Produkty Hoxter pracują w bardzo wysokich temperaturach, dlatego ich powierzchnia może być bardzo gorąca. Ze względu na to konieczne jest przestrzeganie tych kilku zasad:

- Drzwiczki muszą być ciągle zamknięte, również w stanie zimnym kominka. Otwieraj je tylko podczas rozpalania, dokładania i czyszczenia.
- W trakcie eksploatacji drzwiczki, klamka i szyba są gorące – istnieje niebezpieczeństwo poparzenia!
- Jeśli otworzysz drzwiczki lub przestawiasz dźwignię sterowania powietrzem, a kominek jest w użyciu, użyj dostarczonej rękawicy ochronnej.
- Nie wolno pozostawiać dzieci bez nadzoru w pobliżu wkładu kominkowego.

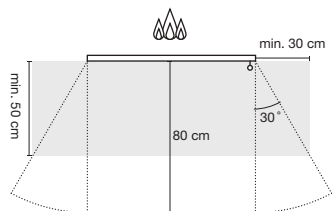
### 1.3 Bezpieczne odległości

W obszarze widoczności ognia, gdzie występuje bezpośrednie promieniowanie energii cieplnej, minimalna odległość od materiałów łatwopalnych (łatwopalne części budynku, drewno, meble, tekstylia dekoracyjne, dywany, zasłony, itd.) powinna wynosić 80 cm. Poza obszarem widoczności ognia minimalna odległość od materiałów łatwopalnych (łatwopalne części budynku, drewno, meble, tekstylia dekoracyjne, dywany, zasłony, itd) powinna wynosić 20 cm. Odległość mierzy się od szyby wkładu kominkowego **(rys. 1)**.

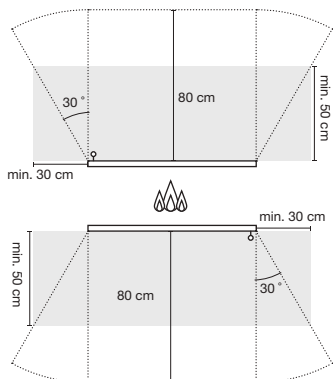
Podłogi z materiałów łatwopalnych (dywan, podłoga drewniana, korek) należy chronić przed wypadaniem rozżarzonych iskier za pomocą warstwy niepalnej (ceramika, kamień, szkło lub metal) o odpowiednich wymiarach minimalnych (patrz **rys. 1**). odległość mierzy się od szyby wkładu kominkowego

## rys. 1 / Minimalna odległość od materiałów łatwopalnych

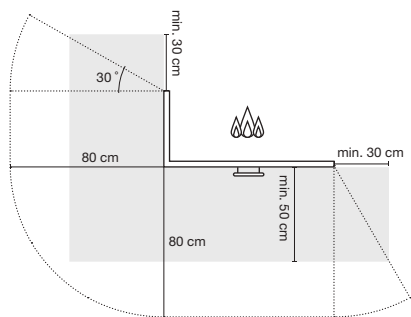
HAKA proste oszklenie



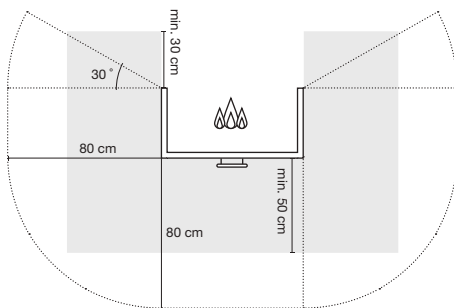
HAKA tunelowe oszklenie



ECKA oszklenie narożne



UKA oszklenie trójstronne



### 1.4 Eksploatacja otwarta



**Wkład kominkowy Hoxter należy eksploatować tylko przy zamkniętych drzwiach, aby zapobiec wydostawaniu się spalin do pomieszczenia i wypadaniu gorących węgli.**

Wkłady kominkowe Hoxter nie są przeznaczone do eksploatacji z otwartymi drzwiczkami. Drzwi należy otwierać tylko na czas niezbędny do uzupełnienia paliwa lub gdy nie palimy we wkładzie kominkowym.

Podczas pracy przy otwartych drzwiach wkłady kominkowe są 4 razy mniej wydajne niż przy drzwiach zamkniętych. Przy otwartych drzwiczkach gazy spalinowe, które mają negatywny wpływ na ludzkie ciało, mogą wydostać się do pomieszczenia. Istnieje również ryzyko wypadnięcia gorących kawałków drewna, które mogą spowodować oparzenia lub pożar. Długotrwałe użytkowanie przy otwartych drzwiach spowoduje uszkodzenie uszczelki drzwi.

### 1.5 Pożar w kominie

Jeśli komin nie jest odpowiednio konserwowany i regularnie czyszczony, sadza może gromadzić się na jego ścianach i tworzyć grubą warstwę. W skrajnych przypadkach podczas spalania drewna iskry z pieca mogą dostać się do kominia i zapalić warstwę sadzy. Dlatego należy zadbać o regularne czyszczenie wkładu kominkowego, kanału dymowego i kominia. Należy pamiętać, aby po dłuższej przerwie w użytkowaniu kominika sprawdzić drożność przewodów kominowych.



**Najlepszym sposobem zapobiegania pożarom w kominie jest regularna konserwacja wkładu kominkowego oraz czyszczenie kanału dymowego i kominia. W sprawie planu konserwacji urządzenia i kominia należy skonsultować się z kominiarzem.**

Pożar w kominie można poznać po wyrzucie płomieni u wylotu kominia, silnym wypadaniu iskier oraz znacznym zadymieniu i zapachu wydostającym się z kominika. W takiej sytuacji należy:

- Zawiadomić straż pożarną
- Zamknąć dopływ powietrza do wkładu kominkowego.
- Usunąć wszelkie łatwopalne przedmioty znajdujące się w bezpośrednim otoczeniu kominia.
- Do czasu przybycia straży pożarnej w żadnym wypadku nie wolno pożaru w kominie gasić wodą. W trakcie pożaru temperatura może osiągnąć nawet 1300°C. Woda natychmiast zamienia się w parę, która powoduje radykalny wzrost ciśnienia i w konsekwencji może prowadzić do rozerwania kominia.
- Stan kominia po pożarze wymaga sprawdzenia, dlatego należy skontaktować się ze swoim kominiarzem.

## 1.6 Doprowadzenie powietrza do spalania

Wkład kominkowy jest technicznie przystosowany do spalania powietrza doprowadzonego z zewnątrz. Jeżeli Państwa wkład kominkowy nie został w trakcie montażu podłączony do powietrza z zewnątrz, należy zapewnić odpowiednią ilość powietrza do spalania w pomieszczeniu za pomocą wentylacji. Nie używaj wkładu kominkowego jednocześnie z innym urządzeniem grzewczym lub urządzeniem wytwarzającym próżnię w zamkniętym pomieszczeniu. Nie wolno w jakikolwiek sposób przerabiać elementów regulujących dopływ powietrza do wkładu kominkowego.

## 1.7 Niedozwolone przeróbki techniczne

Nie wolno w jakikolwiek sposób ingerować w konstrukcję wkładu kominkowego. Producent nie ponosi żadnej odpowiedzialności za bezpieczeństwo w trakcie eksploatacji urządzenia, w którym zostały przeprowadzone niedozwolone przeróbki techniczne. W razie takich przeróbek wygasa również gwarancja. Można stosować wyłącznie części zamienne zatwierdzone przez producenta!

## 2. Opis elementów regulacyjnych

### 2.1 Opis elementów regulacyjnych

Wkłady kominkowe Hoxter są produkowane w dwóch podstawowych wariantach otwierania drzwiczek:

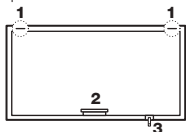
- drzwiczki z górnym wysuwem
- drzwiczki otwierane tradycyjnie

Proszę zapoznać się z poniższymi schematami w zależności od rodzaju wkładu kominkowego (**rys. 2**)

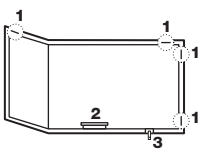
1. dźwignie blokujące do czyszczenia szkła
2. uchwyt do otwierania drzwi
3. dźwignia sterowania powietrzem

**rys. 2 / drzwiczki z górnym wysuwem**

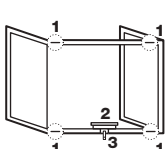
HAKA proste oszklenie



ECKA oszklenie narożne

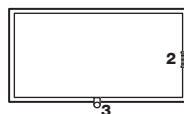


UKA oszklenie trójstronne

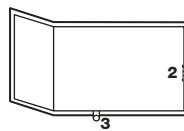


**rys. 2 / drzwiczki otwierane tradycyjnie**

HAKA proste oszklenie



ECKA oszklenie narożne



### 3. Paliwo

#### 3.1 Niedozwolone paliwo

**Nigdy nie używaj wilgotnego drewna do ogrzewania, jego użycie szybko skraca żywotność wkładu kominkowego. Im bardziej wilgotne drewno, tym bardziej zanieczyszcza szybę, palenisko i wylot spalin, w tym komin. Ogrzewanie wilgotnym drewnem zwiększa prawdopodobieństwo pożaru kominia i korozji metalowych części wkładu kominkowego.**

We wkładzie kominkowym nie spalaj innego paliwa niż przeznaczone do tego celu (**rozdz. 3.2**) W żadnym wypadku nie wolno spalać paliw płynnych, śmieci ani drewna po obróbce powierzchniowej. Spowoduje to uszkodzenie urządzenia, oraz szkodzi środowisku. Używać odpowiednich podpałek do podpalania, pod żadnym pozorem nie używaj benzyny, alkoholu, rozcieńczalników itp.

Nieprzestrzeganie tego punktu spowoduje unieważnienie gwarancji wkładu kominkowego Hoxter.

#### 3.2 Dozwolone paliwo

**Wymaganą wilgotność w drewnie można osiągnąć, przechowując ją w słonecznym i dobrze wentylowanym miejscu przez co najmniej 18 miesięcy.**

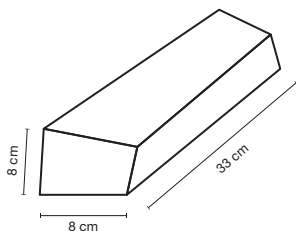
We wkładach kominkowych Hoxter można spalać wyłącznie drewno w stanie naturalnym o wilgotności resztkowej 18%. W żadnym wypadku nie używaj świeżego drewna. Świeże drewno ma około trzykrotnie większą wilgotność i połowę wartości opałowej suchego drewna. Przy stosowaniu świeżego drewna nie jest osiągnięta optymalna temperatura spalania w piecu, co prowadzi do nadmiernego tworzenia sadzy, smoły i innych zanieczyszczeń emisyjnych.

Ilość energii zawartej w jednym kilogramie drewna jest w przybliżeniu taka sama dla wszystkich rodzajów drewna. Poszczególne rodzaje drewna różnią się gęstością. Miękkie drewno (świerk, sosna, topola, jodła) ma niższą gęstość i nadaje się do rozpalań. Drewno twarde (dąb, buk, jesion) ma większą gęstość, pali się spokojnym płomieniem, tworzy stałe ciepło i jest bardziej odpowiednie do regularnego ogrzewania niż drewno miękkie.

#### 3.3 Zalecana dawka paliwa

**Nigdy nie dodawaj więcej niż maksymalną zalecaną dawkę paliwa. Przekroczenie maksymalnej dawki paliwa może uszkodzić wkład kominkowy. Regularne przegrzewanie powoduje nieodwracalne uszkodzenie szkła ceramicznego.**

rys. 3 / 1 kg drewna



Wkład kominkowy należy eksploatować w granicach maksymalnej i minimalnej zalecanej dawki drewna. Należy przestrzegać dawek paliwa w zależności od rodzaju podłączenia wkładu kominkowego, **patrz załącznik na końcu instrukcji.**

Z bezpośrednim połączeniem z kominem (**TYPE A**)  
Lub dołączoną masą akumulacyjną (**TYPE B**)

Wkład kominkowy jest przeznaczony do krótkotrwałego spalania. Interwał przykladania paliwa powinien wynosić od 45 do 90 minut.

## 4. Eksploatacja wkładu kominkowego

### 4.1 Pierwsze uruchomienie

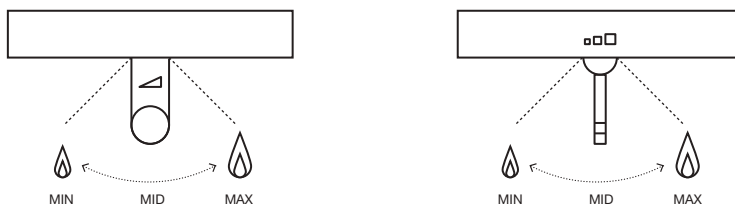
Usunąć wszystkie załączone dokumenty i inne przedmioty z wkładu kominkowego, które nie są częścią pieca. Pierwszemu uruchomieniu może towarzyszyć zapach wypalenia powierzchni uszczelnień i uszczelniaczy, dlatego należy zapewnić odpowiednią wentylację pomieszczenia. Jeśli instalator pieca jeszcze tego nie zrobił, upewnij się, że spełnione są następujące warunki:

- otwórz okna i drzwi w pomieszczeniu z kominkiem, aby pomieszczenie było dobrze wentylowane
- wkład kominkowy jest podłączony do kominia
- pierwsze dwie dawki paliwa odpowiadają minimalnym dawkom paliwa, **patrz załącznik na końcu instrukcji**
- ❄️ wymiennik ciepłej wody jest wypełniony wodą i odpowietrzony
- ❄️ elementy bezpieczeństwa (zawór bezpieczeństwa, zawór termostatyczny) są prawidłowo zainstalowane, a ich funkcjonalność została zweryfikowana
- ❄️ zawór termostatyczny jest podłączony do wkładu ciepłej wody kominka pod ciśnieniem wody zasilającej co najmniej 2 bary

### 4.2 Rozpalanie oraz eksploatacja

1. Najpierw należy sprawdzić, czy w komorze spalania nie zgromadziła się nadmierna ilość popiołu. Warstwa popiołu nie może przekraczać poziomu -2 cm poniżej dolnej krawędzi otworu drzwiowego.
2. Ustaw dźwignię sterowania powietrzem w pozycji MAX. Zapewni to wystarczającą ilość powietrza potrzebnego do zapłonu. Zawsze postępuj zgodnie z wyraźnie oznaczonym symbolem na dźwigni lub w jej pobliżu (**rys. 4**)

rys. 4 / Regulacja powietrza

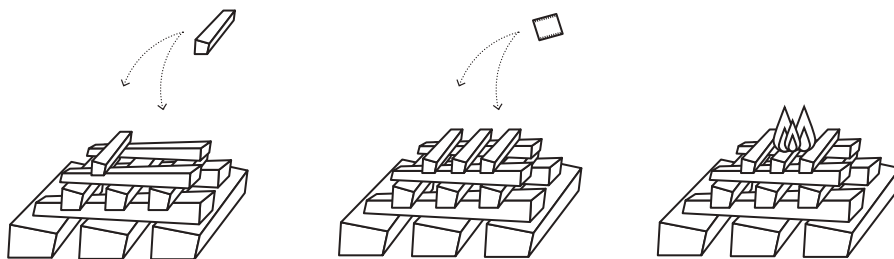


3. Należy otworzyć drzwiczki kominka i umieścić zalecaną dawkę paliwa (**patrz załącznik na końcu instrukcji**). Włóż najpierw większe kawałki drewna, a następnie mniejsze. Upewnij się, że powietrze może przepływać między poszczególnymi kawałkami drewna.
4. Włóż podpalkę między małe kawałki drewna w górnej części ustawionego drewna i zapal go (**rys. 5**).
5. Zamknij drzwi i obserwuj ogień, aż całkowicie się rozpalą. Jeśli zapłon nie powiedzie się, poczekaj, aż znikną wszystkie gazy w komorze spalania, a następnie powtórz **krok 4**.
6. Jeśli cały ładunek paliwa się rozpalili, ustaw dźwignię sterowania powietrzem w położeniu MID (**rys. 4**).



**Nigdy nie odcinaj dopływu powietrza przy widocznych płomieniach, ponieważ pogorszy to jakość spalania i niszczy wkład kominkowy. Nie dodawać paliwa do kominka z widocznymi płomieniami, ponieważ podczas otwierania drzwi może dojść do wycieku spalin do pomieszczenia. Podczas ogrzewania, z powodu rozszerzalności cieplnej, metalowe części wkładu kominkowego rozszerzają się, co może powodować trzaski, które nie wpływają na funkcjonalność urządzenia.**

rys. 5 / Procedura rozpalania



**Ogień w kominku zawsze rozpalaj z góry, powoduje to lepsze i czystsze spalanie paliwa.**

7. O ile nie jest to absolutnie konieczne, nie otwieraj drzwi kominka ani nie ingeruj w ogień. Poczekaj, aż ładunek paliwa wypali się. Dodaj kolejną dawkę w tak zwanej fazie grzewczej (aktywne palenie płomieniami już się zakończyło). Powoli otwieraj drzwi, aby zapobiec wydostawaniu się dymu do pomieszczenia i dodaj zalecaną dawkę paliwa (**patrz załącznik na końcu instrukcji**).
8. Jeśli nie chcesz już przykładać, a cały ładunek paliwa już się wypalił, ustaw dźwignię sterowania powietrzem w pozycji MIN (**rys. 4**). Zapobiegnie to dostawaniu się powietrza do komory spalania i wydłuży fazę grzewczą. Żar pozostanie gorący w komorze znacznie dłużej, a ciepło nie wydostanie się przez komin.



**Nigdy nie odcinać dopływu powietrza ani nie gaś ognia podczas aktywnego spalania (widoczny ogień)! Powietrze wpływające do pieca chłodzi szkło ceramiczne. Jeśli dopływ powietrza jest zamknięty, szyba może się przegrzać i spowodować nieodwracalne zmiany w strukturze krystalicznej materiału.**

### 4.3 Praca z elektroniczną kontrolą spalania

Jeśli wkład kominkowy jest wyposażony w elektroniczną kontrolę spalania, postępuj zgodnie z instrukcjami dotyczącymi elektronicznej kontroli spalania.

### 4.4 Obsługa w tak zwanym okresie przejściowym

Odpowiedni ciąg kominowy jest niezbędny do prawidłowego funkcjonowania wkładu kominkowego, zależy to między innymi od temperatury zewnętrznej. Zimą, gdy temperatura zewnętrzna jest niska, komin ma największy ciąg. Problem z wystarczającym ciągiem może wystąpić w tak zwanym okresie przejściowym (jesień/wiosna). Wyższe temperatury zewnętrzne pogarszają spalanie i zwiększają ilość dymu. Tym niepożądanym zjawiskom można zapobiec w następujący sposób:

- Do ogrzewania użyj mniejszych kawałków drewna, aby szybciej osiągnąć wyższe temperatury i ogrzać komin.
- Pozostaw dźwignię sterowania powietrzem ustawioną na maksimum przez cały czas spalania.
- Używaj tylko dobrze wysuszonego drewna o wilgotności resztkowej poniżej 18%.

## 5. Czyszczenie i konserwacja

### 5.1 Czyszczenie szyby



**Przed rozpoczęciem czyszczenia wkładu należy się upewnić, że kominek całkowicie wygał i urządzenie jest chłodne. Częstotliwość czyszczenia i intensywność konserwacji zależy od jakości spalanego drewna. Jeśli wkład kominkowy nie był używany przez długi czas, należy sprawdzić, czy komin nie jest zatkany.**





**Nigdy nie używaj płynnych środków do czyszczenia szkła. Zastosowanie płynnych środków czyszczących może spowodować nieodwracalne uszkodzenie szkła, uszczelek i innych części wkładu kominkowego. Takie przypadki nie są objęte gwarancją. Czyścić za pomocą gąbki do czyszczenia Hoxter. W przypadku silnego zabrudzenia użyj wilgotnej szmatki z niewielką warstwą drobnego popiołu z paleniska.**



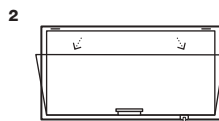
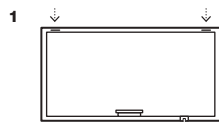
Wkłady kominkowe Hoxter są wyposażone w system tzw. samoczyszczenia szyby ceramicznej. Powietrze doprowadzone do komory spalania „opłukuje” szybę od wewnątrz. Przy prawidłowej regulacji powietrza oraz spalaniu suchego drewna szyba pozostanie czysta i nie trzeba jej będzie zbyt często czyścić.

W przypadku wkładów kominkowych z bocznym wkładem wyczyść szybę od wewnątrz po otwarciu drzwi.

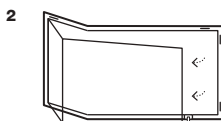
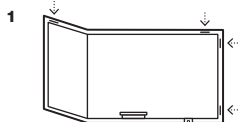
W przypadku czyszczenia szyby we wkładach kominkowych z górnym podnoszeniem drzwiczek, należy najpierw otworzyć wszystkie klamki znajdujące się na obwodzie i następnie otworzyć drzwiczki do pozycji czyszczenia i wyczyścić szkło od wewnątrz. Podczas czyszczenia nie należy naciskać na szybę a drzwi lub ich części przytrzymać. Po wyczyszczeniu drzwi lub ich części dokładnie je zamknij i zabezpiecz wszystkie dźwignie blokujące (**rys. 6**).

**rys. 6** / Otwieranie drzwi do czyszczenia

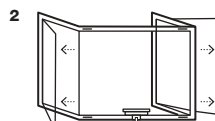
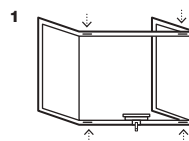
HAKA proste oszklenie/tunelowe oszklenie



ECKA przeszklecie narożne



UKA szklenie trójstronne



**Przestrzegając zalecanych dawek paliwa, używając wystarczająco suchego drewna i właściwej dawki powietrza, osiągniesz czysty proces spalania, a czyszczenie szkła nie będzie często konieczne. Do czyszczenia szkła zalecamy gąbkę Hoxter, która jest specjalnie zaprojektowana do szkła ceramicznego.**

## 5.2 Usuwanie Popiołu

We wkładzie kominkowym Hoxter zastosowano najnowocześniejszy i najbardziej wydajny bezrusztowy sposób spalania. Dzięki temu drewno skutecznie spala się do najdrobniejszych części popiołu. Popiół osiada na dnie wkładu kominkowego i ma pozytywny wpływ na dalszy proces spalania. Nie jest konieczne usuwanie całego popiołu z wkładu kominkowego. Usuwać popiół w regularnych odstępach czasu dostosowanych do intensywności ogrzewania. Warstwa popiołu nie może przekraczać poziomu -2 cm poniżej dolnej krawędzi otworu drzwiowego.



**Popiół może zawierać żarzące się kawałki węgla nawet przez 24 godziny. Popiół należy usuwać wyłącznie po całkowitym wygaśnięciu i ostygnięciu wkładu kominkowego! Następnie należy go umieścić na 24 godziny w niepalnym pojemniku poza zasięgiem materiałów łatwopalnych.**



**Na dnie kominka należy zostawić minimalną warstwę popiołu (ok. 1 cm), która zapewni dobre spalanie drewna. Nadmiar popiołu z kominka można wykorzystać jako wysokiej jakości nawóz organiczny w swoim ogrodzie.**


### 5.3 Czyszczenie wymiennika wodnego

Regularne czyszczenie wymiennika wodnego zapewnia bezproblemową i skuteczną eksploatację wodnego wkładu kominkowego. Wymiennik należy czyścić w zależności od intensywności użytkowania, minimalnie jednak jeden raz w miesiącu. Zaniedbanie czyszczenia skutkuje stopniowym zanieczyszczeniem przewodów spalinowych i zmniejszeniem ich sprawności. Skrajne zaniedbanie czyszczenia może doprowadzić do nieodwracalnego uszkodzenia wkładu kominkowego.

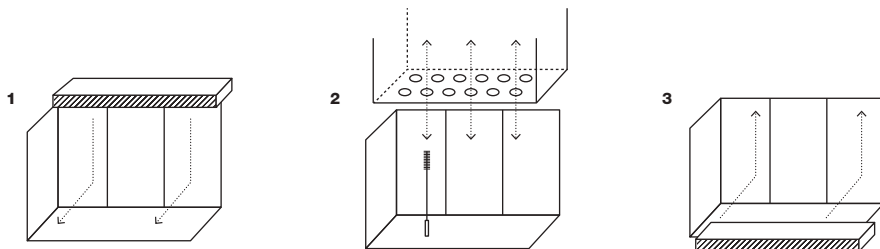
W trakcie czyszczenia wymiennika wodnego należy postępować według następujących zasad (**rys. 7**):

- Należy się upewnić, że kominek jest ostudzony.
- Podczas czyszczenia stosować okulary i rękawice ochronne.
- Ostrożnie podnieść i wyjąć górną część wyściółki paleniska – deflektor (**rys. 7/1**).
- Za pomocą dołączonej szczotki wyczyścić stopniowo ścianę sitową przewodu spalinowego, aby zostało zachowane światło w całej długości rurki (**rys. 7/2**).
- Założyć z powrotem górną część wyściółki paleniska (**rys. 7/3**).



** Aby zapewnić prawidłowe działanie wodnego wkładu kominkowego, należy czyścić wymiennik ciepłej wody co najmniej raz w miesiącu.**

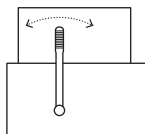
**rys. 7** / Czyszczenie wymiennika ciepłej wody



Wykonaj poniższe czynności, za pomocą zintegrowanego mechanizmu do czyszczenia wymiennika ciepłej wody (**rys.8**):




- upewnij się, że wkład kominkowy jest zimny
- przesuwaj dźwignię czyszczącą do skrajnych pozycji. Powtórz przynajmniej 10x.

**rys. 8** / Czyszczenie wymiennika ciepłej wody za pomocą zintegrowanego mechanizmu



### 5.4 Regularna konserwacja przeprowadzana przez specjalistę

Każdoroczna profesjonalna konserwacja wkładu kominkowego powinna obejmować:

- czyszczenie komory spalania oraz przewodu spalinowego,
- uszczelek i mechanizmów otwierania drzwiczek wkładu kominkowego
- kontrolę regulacji i dopływu powietrza
-  kontrolę funkcjonowania elementów regulacyjnych (zawór bezpieczeństwa, zawór termostatyczny, zawór odpowietrzający, itd.)
-  czyszczenie wymiennika ciepłej wody
-  kontrola systemu grzewczego



**Przed rozpoczęciem każdego sezonu grzewczego zalecamy sprawdzenie wkładu kominkowego przez specjalistę-instalatora kominków/zduna. Co dwa lata zalecamy prewencyjną wymianę wszystkich uszczelek drzwi.**

## 6. Co robić w przypadku awarii

Usterka	Przyczyna	Usuwanie
mocno zanieczyszczona szyba	stosowanie niewłaściwego paliwa	Używać odpowiednie paliwo. <b>(roz. 3)</b>
	niedostatek powietrza w kominku	Podczas spalania pozostaw dźwignię sterowania powietrzem pomiędzy środkową a maksymalną pozycją. <b>(roz. 4)</b>
	nieodpowiedni ciąg kominowy	Dowiedz się o sposobach ogrzewania w okresie przejściowym. <b>(roz. 4)</b>
	☼ zanieczyszczony wymiennik wodny inna przyczyna	Wyczyść wymiennik ciepłej wody. <b>(roz. 5)</b> Skontaktuj się z firmą, która zainstalowała kominek.
ogień nie chce się rozpałić i utrzymać	stosowanie niewłaściwego paliwa	Używać odpowiednie paliwo. <b>(roz. 3)</b>
	niedostatek powietrza w kominku	Powoli przesuń dźwignię sterowania powietrzem do pozycji MAX <b>(roz. 4)</b>
	nieodpowiedni ciąg kominowy	Dowiedz się o sposobach ogrzewania w okresie przejściowym. <b>(roz. 4)</b>
	☼ zanieczyszczony wymiennik wodny inna przyczyna	Wyczyść wymiennik ciepłej wody. <b>(roz. 5)</b> Skontaktuj się z firmą, która zainstalowała kominek.
dym ucieka do pomieszczenia podczas przykładania	stosowanie niewłaściwego paliwa	Używać odpowiednie paliwo. <b>(roz. 3)</b>
	nieodpowiedni ciąg kominowy	Dowiedz się o sposobach ogrzewania w okresie przejściowym. <b>(roz. 4)</b>
	zbyt szybkie otwieranie drzwiczek	Postępuj zgodnie z procedurą ogrzewania i dokładania. <b>(roz. 4)</b>
	dokładanie paliwa w niewłaściwej fazie spalania ☼ zanieczyszczony wymiennik wodny	Postępuj zgodnie z procedurą ogrzewania i dokładania. <b>(roz. 4)</b> Wyczyść wymiennik ciepłej wody. <b>(roz. 5)</b>
zbyt szybkie spalanie lub zbyt wysokie zużycie drewna	stosowanie niewłaściwego paliwa	Używać odpowiednie paliwo. <b>(roz. 3)</b>
	nieodpowiednia dawka paliwa	Do ogrzewania użyj ilości paliwa zalecaniej dla twojego produktu. <b>(patrz załącznik na końcu instrukcji)</b>
	nie został zmniejszony dopływ powietrza do spalania drzwiczki nie zostały dokładnie zamknięte	Postępuj zgodnie z procedurą ogrzewania i dokładania. <b>(roz. 4)</b> Zamknij całkowicie zamknięte.
z wkładu kominkowego słychać dźwięki	rozszerzalność cieplna stali	Gdy wkład kominkowy nagrzewa się / chłodzi, materiał rozszerza się / kurczy, co może powodować trzaskanie lub trzeszczenie. Na funkcjonalność wkładu nie ma to żadnego wpływu i nie jest to podstawa do reklamacji.
	☼ włączenie pompy obiegowej	W przypadku produktów z ciepłą wodą syczenie może być sygnałem, że woda w wymienniku ciepła wystarczająco się nagrzała i uruchomiła się pompa obiegowa.
☼ pętla chłodzenia często się włącza	nieodpowiednia dawka paliwa	Do ogrzewania użyj ilości paliwa zalecaniej dla twojego produktu. <b>(patrz załącznik na końcu instrukcji)</b>
	wysoka temperatura w zbiorniku	Należy zaprzestać dalszego dokładania paliwa
	uszkodzony zawór pętli chłodzącej	Skontaktuj się z firmą, która zainstalowała kominek.
	awaria energii elektrycznej	Należy zaprzestać dalszego dokładania paliwa
	awaria instalacji wodnej	Skontaktuj się z firmą, która zainstalowała kominek.

## 7. Gwarancja i obsługa klienta

### 7.1 Ważne informacje



**Przed rozpoczęciem każdego sezonu grzewczego zalecamy sprawdzenie wkładu kominkowego przez specjalistę – zduna. Co dwa lata zalecamy zapobiegawczą wymianę wszystkich uszczelek drzwi.**


Produkty firmy Hoxter zostały wyprodukowane z bardzo trwałych materiałów wysokiej jakości o długim okresie użytkowania. Cały proces produkcji jest poddawany dokładnej kontroli w celu wyeliminowania ewentualnych reklamacji. Montaż niniejszego urządzenia wymaga specjalistycznej wiedzy, dlatego mogą go wykonywać wyłącznie wyszkolone firmy uwzględniające obowiązujące przepisy prawne.

### 7.2 Obsługa klienta

Jeśli potrzebujesz serwisować wkład kominkowy lub zaplanować konserwację, skontaktuj się z firmą, która zainstalowała produkt. Kontakt znajdziesz w karcie gwarancyjnej.

### 7.3 Okres gwarancji

Okres gwarancji zaczyna biec od daty montażu urządzenia u klienta.

W okresie gwarancji wszystkie usterki spowodowane wadami materiałowymi i wadami produkcyjnymi zostaną naprawione. Korpus wkładu kominkowego objęty jest 5-letnią gwarancją. Wszystkie elementy mechaniczne oraz części mające kontakt z ogniem objęte są gwarancją na okres 2 lat. Gwarancja nie obejmuje normalnego zużycia części (**roz. 7.5**). Wymiana komponentów nie wydłuża całkowitego okresu gwarancji. Dla wymienionych części obowiązuje ustawowy okres gwarancji.  W przypadku wodnych wkładów kominkowych gwarancja nie obejmuje zaworów termostatycznych, zaworów bezpieczeństwa, studzienek i zaworów odpowietrzających.

### 7.4 Warunki gwarancji

- Montaż wkładu kominkowego może być wykonany wyłącznie według naszych instrukcji oraz norm lokalnych.
- We wkładzie kominkowym nie wolno przeprowadzać żadnych zmian technicznych.
- W trakcie użytkowania wkładu kominkowego osoba obsługująca musi postępować zgodnie z niniejszą instrukcją obsługi.
- Gwarancja nie obejmuje uszkodzeń powstałych w trakcie transportu lub niewłaściwego magazynowania.
- Gwarancja nie obejmuje zwykłego zużycia wkładu kominkowego (**roz. 7.5**).
- Gwarancja nie obejmuje uszkodzeń powstałych na skutek przegrzania wkładu kominkowego, tzn. dokładania nadmiernej ilości paliwa (**roz. 2.5**) lub stosowania niedozwolonego paliwa (**roz. 3**).
- Gwarancja nie obejmuje efektów akustycznych spowodowanych nagłą zmianą temperatury części metalowych.
- Rekompensata przekraczająca przepisy i warunki gwarancji jest wykluczona.

### 7.5 Zwykłe zużycie

Warunki gwarancji nie obejmują części ulegających zwykłemu zużyciu, zwłaszcza jeżeli chodzi o następujące zużycie:

- Wyściółka paleniska: W trakcie eksploatacji płyty szamotowe/płyty z materiału Nyrolit rozciągają i kurczą pod wpływem obciążenia cieplnego. Podczas takich procesów mogą powstawać mikropęknięcia. Jeżeli płyty szamotowe/płyty z materiału Nyrolit zachowują swój kształt i nie rozpadają się, oznacza to, że pełnią swoją funkcję.
- Obróbka powierzchniowa: Zmiany koloru powierzchni lakierowanych lub galwanizowanych powstałe wskutek obciążenia cieplnego lub przegrzania.
- Zużycie uszczelek: osłabienie uszczelek pod wpływem działania ciepła, zużycia mechanicznego i twardnienia.
- Zużycie szyb: Zanieczyszczenie sadzą lub pozostałościami po spalaniu, a także zmiany kolorystyczne lub inne zmiany powstałe wskutek działania ciepła.



### 7.6 Składanie reklamacji

Abi złożyć reklamację, należy skontaktować się z firmą, która zainstalowała kominek i przedłożyć:

- karta gwarancyjna z numerem seryjnym i datą instalacji,
- opis i dokumentacja fotograficzna wady, lub nagrywanie wideo.


# Üzemeltetési kézikönyv végfelhasználók számára

## Használom és központi fűtéses kandallóbetétek használatához

- A kézikönyv egyaránt alkalmazható hagyományos és központi fűtéses kandallóbetétekhez.
- Amennyiben hagyományos (vízteres hőcserélő nélküli) tüzetet használ, kihagyhatja a  jelöléssel ellátott részeket.
- Ha vízteres hőcserélővel ellátott tüzetet használ,  jelöléssel ellátott szövegrészt vegye figyelembe.



**Azt szeretném, hogy a kandallóm hosszú ideig üzemeljen problémamentesen, ezért betartom a következő szabályokat:**

- Kizárólag száraz tűzifát használok. **(3.2)**
- Nem rakok több fát a tüztérbe a megengedett mennyiségnél. **(3.3)**
- Mindig felülről gyújtom meg a farakást. **(4.2)**
- Nem töltöm a kandallót újra, amíg látható lángok vannak a tüztérben. **(4.2)**
- Nem zárom el teljesen a huzatszabályozót, amíg látható lángok vannak a tüztérben. **(4.2)**
- Nem használok üvegtisztító folyadékokat. **(5.1)**
- Csekély mennyiségű hamut hagyok csak a tüztérben. **(5.2)**
- Rendszeres karbantartást végeztetek szakemberrel. **(5.4)**
-  Rendszeresen tisztítom a vizes hőcserélőt. **(5.3)**

## Tartalom

1. Biztonság	85
2. Részegységek bemutatása	87
3. Tüzelőanyag	88
4. Kandalló elhelyezése	89
5. Tisztítás, karbantartás	90
6. Hibaelhárítás	93
7. Garanciaidő, ügyfélszolgálat	94

## 1. Biztonság

### 1.1 Biztonsági előírások

Kérjük, figyelmesen olvassa el a kezelési útmutatót. Őrizze meg ezt az utasítást, hogy a későbbiekben is hozzáférjen. A Hoxter kandallóbetétek az EN 13229 európai szabvány szerinti tanúsítvánnyal és CE jelöléssel vannak ellátva. A készülék telepítésekor fontos, hogy betartsa az helyi kéményseprő vállalat előírásait, valamint a nemzeti és az európai szabványokat. A kandalló helyes működésének és biztonságának garantálása érdekében a Hoxter készülékeket minden esetben szakembernek kell telepítenie.

### 1.2 Égésveszély

A Hoxter készülékek magas hőmérsékleten üzemelnek, felületük felforrósodhat, emiatt fontos a következő szabályok betartása:

- Az ajtót mindig zárva kell tartani, még akkor is, ha nincs a tüztérben aktív láng. Az ajtót csak a tűz elindításakor, újratöltésekor vagy tisztításkor szabad kinyitni.
- Az ajtókeret, az ajtónyitó és az üveg működés közben nagyon felforrósodik – emiatt égési sérülés veszélye áll fenn!
- Ha kinyitja az ajtót vagy működteti a huzatszabályozó kart miközben a készülékben aktív tűz van, mindig használja a mellékelt kesztyűt.

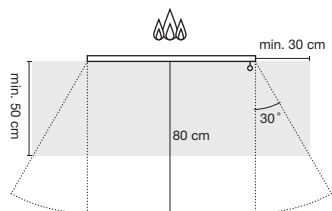
### 1.3 Biztonsági távolság

A látható láng (kandallóajtó) és a gyúlékony anyagok (gyúlékony építőanyagok, fa, bútorok, dekoratív szövetek, szőnyegek, függönyök, stb.) között 80 cm-es biztonsági távolságot kell tartani. A kandalló többi felülete (az ajtón kívül) és a tűzveszélyes anyagok (tűzveszélyes építőanyagok, fa, bútorok, dekoratív szövetek, szőnyegek, függönyök, stb.) között 20 cm biztonsági távolságot kell tartani. A látható lángtól való távolságot az üvegtől kezdve mérjük. **(1. kép)**

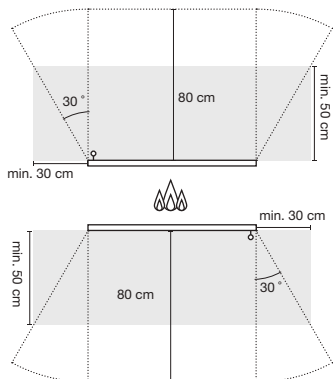
Ha a kandalló előtti felület gyúlékony anyagot tartalmaz (szőnyeg, fapadló stb.), abban az esetben gondoskodni kell a kipattanó szikra elleni védelemről, melyet nem éghető felületű anyagok elhelyezésével kell biztosítani. A nem gyúlékony felületvédelem (kerámia, kő, üveg vagy fém) alkalmazási méretei **(1. kép** - szürke jelöléssel). A távolságot az üvegtől mérjük.

## 1. kép / Minimális távolság éghető anyagoktól

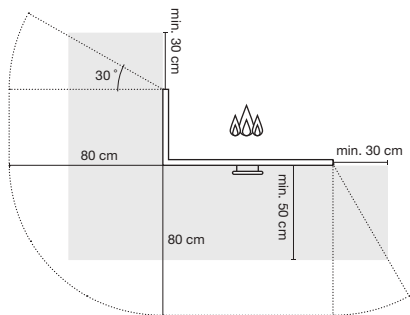
HAKA szimpla üvegezéssel



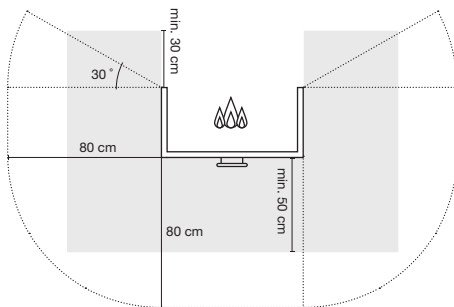
HAKA dupla üvegezéssel



ECKA sarokmodell



UKA három oldalt üveges modell



### 1.4 Működtetés nyitott ajtóval



**A Hoxter kandallóbetéteket kizárólag zárt ajtóval szabad üzemeltetni, így megakadályozható az égéstermék szivárgása vagy a szikra kipattanásának veszélye.**

A Hoxter kandallóbetétek úgy lettek megtervezve, hogy kizárólag zárt ajtóval működjenek. Az ajtót csak a tűz elindításakor, újratöltésekor vagy tisztításakor szabad kinyitni.

Ha a kandallóbetét nyitott ajtóval üzemel, a hatékonysága 25%-kal a csökken a zárt ajtóval történő működéssel szemben, továbbá fennáll a veszélye annak, hogy forró tüzelőanyag részecskék esnek ki a tüztérből. Ha a kandallóbetétet hosszabb ideig nyitott ajtóval üzemeltetik, az ajtótömítés sokkal gyorsabban elhasználódik.

### 1.5 Kéménytűz

Ha a kémény nincs rendszeresen karbantartva és tisztítva, előfordulhat, hogy vastag koromréteg alakul ki a kémény belső felületén. Szélsőséges esetben a tüztérből távozó tűzszikrák meggyújthatják ezt a koromréteget, ezért a kandalló és a kémény rendszeres karbantartást igényel. Ha hosszabb ideig használaton kívül volt a kandalló, fontos, hogy a begyújtás előtt ellenőrizze a készülék és a kémény állapotát.



**Minden esetben javasolt a készülék és a kémény rendszeres karbantartása és tisztítása. Kérjük, ez ügyben konzultáljon kandallóépítővel és/vagy a kéményseprővel. Egyeztessen a készülék és a kémény karbantartási tervéről.**

A kéményben keletkező tüzet akkor lehet azonosítani, ha látható lángok és sok szikra jelenik meg a kémény tetejénél. Ezzel egy időben aránytalanul sok füst jelenik meg a tüztérben. Ilyen esetben:

- Hívja a tűzoltókat.
- Zárja el a tüztér levegő bemeneti nyílását.
- Távolítson el minden tűzveszélyes tárgyat a kémény közvetlen közeléből.
- Ne próbálja meg a tüzet vízzel eloltani! A kémény belsejében a hőmérséklet elérheti az 1300°C-ot. Ez a magas hőmérséklet a vizet azonnal gőzzé változtatja, amely komoly balesetet és a kémény tönkremenetelét okozhatja.
- A kéménytüzet követően vegye fel a kapcsolatot a kéményseprővel, hogy ellenőrizze a kémény állapotát.

## 1.6 Légbemeneteli csatorna

A Hoxter kandallóbetétek külső levegőbemenettel vannak ellátva. Ha a tüztér nem csatlakoztatja a külső levegőellátáshoz, fontos ellenőrizni, hogy a telepítési helyszínen van-e elég levegő a biztonságos működés számára, például szellőztetés útján. Ebben az esetben ne használja a kandallót egyidejűleg más nyílt égésterű hőtermelő berendezéssel, vagy olyan készülékkel, amely zárt helyiségben alacsony nyomásviszonyt idézhet elő.

## 1.7 Jogosulatlan műszaki változtatások

Tilos a kandallóbetét bármilyen módosítása. Ebben az esetben a gyártó nem vállal felelősséget a biztonságos működésért, valamint a garanciát nem ismeri el. Csak a kandallóbetét gyártója által jóváhagyott alkatrészek használhatók.

## 2. Részegységek bemutatása

### 2.1 Részegységek bemutatása

A Hoxter tüztérbetétek két típusú ajtónyitó mechanizmussal készülnek:

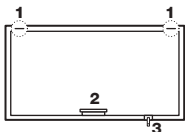
- liftes ajtónyitás
- oldalra törtető ajtónyitás

Kérjük, tanulmányozza a tüztérbetétek működtető elemeinek leírását. **(2. kép)**

1. tisztítási lehetőséget biztosító kar
2. ajtónyitó
3. huzatszabályzó

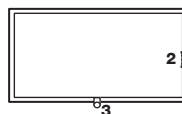
#### 2. kép / liftes

HAKA síküveges

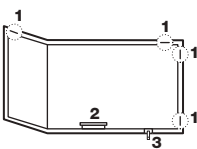


#### 2. kép / oldalra nyíló

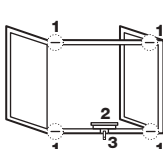
HAKA síküveges



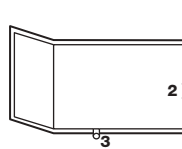
ECKA sarokmodell



UKA háromoldalas



ECKA sarokmodell



### 3. Tüzelőanyag

#### 3.1 Tiltott tüzelőhasználat

**Soha ne használjon nedves tűzifát. Annak használata negatív hatással van a kandallóbetét élettartamára. Minél több pára van a fában, annál kormosabb lesz az üvegfelület és a bélés. A nedves fa használata kéménytűzet okozhat.**

Csak a **(3.2. Fejezet)** szerint ismertetett tüzelőanyagot szabad elégetni. Ne használjon folyékony tüzelőanyagokat, szemetet vagy felületkezelt fát. Ezzel nem csak a készüléket, hanem a környezetet is károsítja. Kizárólag környezetbarát tűzindítókat használjon a tűz meggyújtásához. Soha ne alkalmazzon gázt, alkoholt vagy hígítót.

A fenti szabályok betartása elengedhetetlen feltétele a garanciaidő érvényesítésének.

#### 3.2 Engedélyezett tüzelőhasználat

**Tárolja a tűzifát napos, jól szellőző helyen legalább 18 hónapig.**

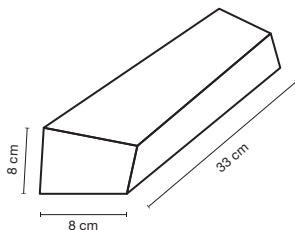
A Hoxter kandallóbetéteiben kizárólag olyan tüzelőanyag alkalmazható, amely nem felületkezelt és legfeljebb 18% páratartalommal rendelkezik. Semmi esetre ne használjon nyers, frissen vágott tűzifát. Ennek a fának sokkal magasabb a páratartalma, a fűtőértéke pedig fele a száraz fához viszonyítva. Az optimális égési hőmérsékletet nem lehet elérni nedves fa használatával, amely magasabb koromlerakódáshoz és szennyezőanyag keletkezéséhez vezet.

Az 1 kg fából kinyert energia mennyisége nagyjából azonos a különféle fajták esetében. A különbség a fa sűrűségében rejlik. A puhafa (fenyő, nyár stb.) sűrűsége alacsonyabb, ezért alkalmasabb a tűz elindításához. A keményfa (tölgy, bükk, kőris stb.) sűrűsége nagyobb. Lassabban ég, állandó hőt ad, ezért alkalmasabb a folyamatos égetésre.

#### 3.3 Megfelelő famennyiség

**Soha ne rakjon be egyszerre a javasoltnál nagyobb famennyiséget a tűzterbe. A kandallóbetét szerkezeti elemei megsérülhetnek, ha a maximális terhelést meghaladják. Az üvegfelület visszafordíthatatlanul megsérül, ha a kandallóbetétet rendszeresen túlterhelik.**

#### 3. kép / 1 kg tűzifa



A kandallóbetétekben használt famennyiségnek minden esetben a minimális és a maximális érték között kell lennie. Ez az érték különböző típusok esetén változó. Az adott típusúhoz alkalmazható famennyiséget a **brosúra végén** található melléklet tartalmazza.



Közvetlen kéménycsatlakozás esetén **(TYPE A)**  
Hőtároló járathoz történő csatlakozás esetén **(TYPE B)**

A kandallóbetéteket rövid ideig tartó égési folyamathoz tervezték. A terhelési intervallumnak 45–90 perc között kell lennie.

## 4. Kandalló elhelyezése

### 4.1 Első begyújtás

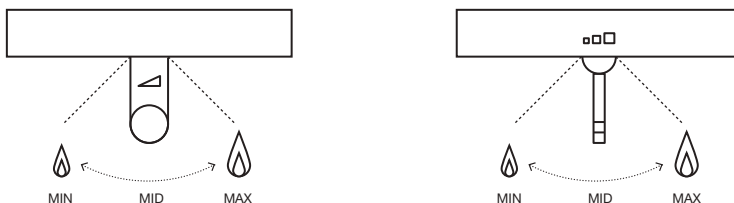
Távolítsa el az összes dokumentumot és egyéb dolgot a tűztérbetétből. Az első begyújtást enyhe szag kíséri, amelyet a ragasztó keményedési folyamata okoz. Kérjük, ellenőrizze, hogy a helyiség megfelelő szellőzésű-e. Ha a következő lépéseket nem végezte el a kandalló beépítője, akkor ellenőrizze, hogy:

- a kandalló beépítésének helyiségében az ablakok nyitottak és a helyiség jól szellőző
- a kandallóbetét csatlakozik a kéményhez
- 🌀 a vízteres hőcserélő feltöltése és légtelenítése megtörtént
- 🌀 a biztonsági szerelvények (termostatikus szelep, biztonsági szelep) telepítve és tesztelve lettek
- 🌀 a termostatikus szelep be van kötve a hálózati vízrendszerre, és minimum 2 bar nyomással üzemel

### 4.2 A tűz beindítása és a helyes égési folyamat

1. Ellenőrizze, hogy nem maradt-e túl sok hamu az előző tüzelési folyamat végén. Az összegyűlt hamuréteg maximális magassága 2 cm-rel az ajtónyílás alsó éle alatt kell, hogy legyen.
2. Állítsa a huzatszabályzó kart maximális nyitott állapotba, ez teszi lehetővé, hogy elegendő égési levegő jusson be a tűztérbe. A könnyebb tájolás érdekében figyelje a karon vagy az ajtón elhelyezett szimbólumot **(4. kép)**

**4. kép** / huzatszabályzó

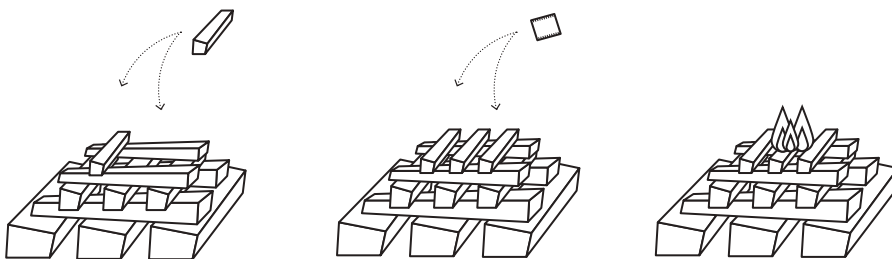


3. Nyissa ki a tűztér ajtaját, és helyezzen be megfelelő mennyiségű tűzifát **(lásd a prospektus vége)** az égéstérbe. Kezdje vastagabb hasábokkal, és rakjon vékonyabb darabokat a máglya tetejére. Ügyeljen, hogy legyen elegendő rés a fák között a megfelelő légáramláshoz.
4. Helyezzen begyújtót a máglya tetejére, és gyújtsa meg. **(5. kép)**
5. Zárja be az ajtót, és figyelje a tüzet, amíg az összes vékonyabb hasáb be nem gyullad. Ha nem sikerült a begyújtás, várjon, amíg a füst eltűnik a tűztérből, és ismétlje meg a folyamatot a 4-es ponttól kezdve.
6. Amikor minden fahasáb ég a tűztérben, állítsa a huzatszabályzó kart „MID” középállásba. **(4. kép)**



**Soha ne zárja el a huzatszabályzót, ameddig intenzív lángok vannak a tűztérben. Ez rossz hatással van az égési folyamatokra és a tűztérbetétre egyaránt. Ne tegyen fát a tűzre, ameddig látható lángok vannak a kandallóbetétben, mert az ajtó nyitásakor füst szívároghat ki a kandallóból. A fém alkatrészek hőtágulása az égés során hangokat okozhat, amelyek nem befolyásolják a működést és a biztonságot.**

## 5. kép / begyújtás módja



**Mindig fentről gyújtsa meg a tüzet. Az égési folyamat tisztább és hatékonyabb lesz.**

7. Ha nem feltétlenül szükséges, ne zavarja meg az égési folyamatot. Hagyja leégni az összes fadarabot. Újabb adag fát csak akkor rakjon a tűztérbe, ha már nem látni nagyobb lángokat, és nincsenek nagyobb éghető részecskék. A füstkiszivárgás elkerülése érdekében mindig lassan nyissa ki az ajtót. Ha szeretné folytatni a tüzelési folyamatot, újból helyezzen be megfelelő mennyiségű tűzifát **(lásd a prospektus vége)** az égéstérbe.
8. Ha nem szeretné folytatni a tüzelési folyamatot, állítsa a huzatszabályzó kart 'MIN' zárt állásba **(4. kép)**, így a levegőbementi nyílások elzáródnak, és a parázsból származó hőenergia maximálisan hasznosul.



**Aktív égési folyamat során soha ne zárja el a huzatszabályzó kart. Az égéstérbe bejuttatott levegő folyamatosan hűti a kerámia üvegfelületet. Abban az esetben, ha elzárja a levegő útját, az üveg túlhevülhet, és visszafordíthatatlanul károsodhat.**

### 4.3 Működtetés égésvezérlő automatikával

Ha a kandalló elektromos égésvezérlővel lett telepítve, kövesse a készülékhez mellékelt utasítást.

### 4.4 Üzemeltetés átmeneti időszakokban

A kandalló tökéletes működéséhez szükség van a megfelelő kéményviszonyokra. Ezt a kéményhuzatot a külső hőmérséklet is befolyásolja. A kémény optimális működéséhez a téli időszak (alacsonyabb külső hőmérséklet) a legmegfelelőbb. Előfordulhat, hogy az átmeneti időszakokban (ősszel/tavasszal) a magasabb külső hőmérséklet ront az égési feltételeken, és begyújtáskor tökéletlen égést (nagyobb mennyiségű füstöt) okoz a tűztérben. Ennek elkerülése érdekében tartsa be az alábbi tanácsokat:

- használjon apróbbra hasogatott fát, ez felgyorsítja a kémény üzemi hőmérsékletének elérését
- tartsa a huzatszabályzó kart végig nyitott állapotban
- használjon száraz tüzelőanyagot (maximum 18% nedvességtartalom)

## 5. Tisztítás, karbantartás

### 5.1 Üvegfelület tisztítása



**A tisztítás megkezdése előtt győződjön meg arról, hogy az égőtér teljesen kihűlt állapotban van-e. A karbantartás gyakorisága leginkább a tüzelőanyag minőségétől függ. Ha hosszabb ideig használaton kívül volt a kandalló, fontos, hogy a begyújtás előtt ellenőrizze a készülék és a kémény állapotát.**



**Soha ne használjon folyékony üvegtisztítókat. Használatuk visszafordíthatatlan károkat okozhat az üvegfelületen, a tömítéseken és a tüztér egyéb fém részein. Ilyen esetekre nem terjed ki a gyártói garancia. Tisztításhoz használja a Hoxter tisztító szivacsot. Erősebb szennyeződések esetén mártson egy vizes törülőkendőt a tüztérben található fahumba, és takarítsa azzal az üvegfelületet.**



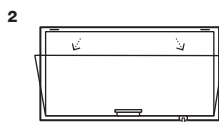
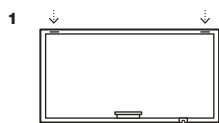
A Hoxter tüztérbetétek kiváló minőségű kerámia üveggel és egy speciális öntisztító rendszerrel vannak ellátva. A tüztérbe áramló égési levegő nem engedi letapadni a koromszemcséket az üveg belső felületére. A kézi tisztítás gyakoriságát a tűzifa nedvességtartalma és az égésszabályozás minősége befolyásolja.

Oldalra nyíló ajtóval szerelt modellek esetén tárja ki az ajtót, és végezze el az üveg tisztítását.

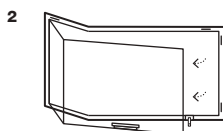
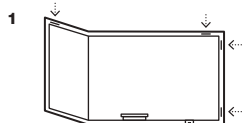
Líftes ajtóval szerelt modellek esetén oldja ki a képeken látható biztonsági karokat, és végezze el az üveg tisztítását **(6. kép)**. Ügyeljen, hogy eközben ne támaszkodjon az ajtóra. A tisztítás után hajtsa be az ajtót, és zárja vissza a biztonsági karokat.

### 6. kép / ajtó nyitása tisztításhoz

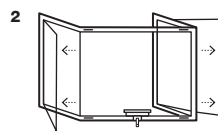
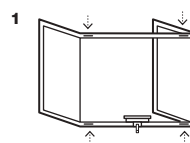
HAKA síküveges / alagút rendszerű



ECKA sarokmodell



UKA háromoldalas



**Az üveg tisztításának gyakoriságát a tűzifa nedvességtartalma és az égésszabályozás minősége befolyásolja. Tisztításhoz használja a Hoxter által kifejlesztett tisztító szivacsot, amely kimondottan kerámia üvegekhez ajánlott.**

## 5.2 Hamu eltávolítása

A Hoxter tüztérek hatékony égési tulajdonságokkal rendelkeznek, így módon csekély mennyiségű fahamu keletkezik az égés folyamán. A tüztér alján visszamaradt hamuréteg pozitívan befolyásolja az égési folyamatokat, ezért nem szükséges azt okvetlen eltávolítani. Az összegyűlt hamuréteg maximális magassága 2 cm-rel az ajtónyílás alsó éle alatt kell, hogy legyen.



**A hamuban az égést követően még 24 óra elteltével is lehetnek forró részek, ezért a tisztítást csak teljesen kihűlt kandallónál végezze el. Az eltávolított hamut tegye 24 órára egy nem éghető tárolóedénybe, és helyezze tűzveszélyes anyagoktól távol.**



**Hagyjon egy kis hamuréteget (~1 cm) a tüztér alján. Ez pozitívan befolyásolja az égési folyamatot. Az eltávolított hamu több módon is felhasználható a háztartásokban.**

## 5.3 ⚡ Vízteres hőcserélő tisztítása

A hatékony működés érdekében a vízes hőcserélőt rendszeresen tisztítani kell. A működés gyakoriságától függően javasolt a hőcserélőt havonta legalább egyszer tisztítani. Ha a karbantartást elhanyagolják, a füstcsatornák eldugulnak, és a hatékonyság csökken. Szélsőséges esetekben a nem megfelelő karbantartás a kandallóbetét visszafordíthatatlan károsodásához vezethet.

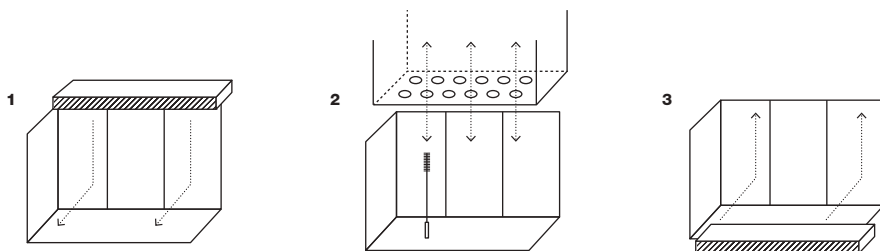
A vízteres hőcserélő tisztításához kövesse az alábbi lépéseket (**7. kép**):

- győződjön meg arról, hogy a kandalló teljesen kihűlt
- viseljen védőszemüveget és -kesztyűt
- óvatosan távolítsa el a lángterelőt (**7/1 kép**)
- a mellékelt kefével tisztítsa meg az összes füstcsatornát (**7/2 kép**)
- helyezze vissza a lángterelőt (**7/3 kép**)



⚡ **A kandallóbetét zökkenőmentes működésének biztosítása érdekében havonta legalább egyszer tisztítsa meg a vízes hőcserélőt.**

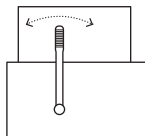
### 7. kép / vízes hőcserélő tisztítása



Amennyiben a tűztérbetét mechanikus tisztítóberendezéssel van ellátva, kövesse az alábbi lépéseket (**8. kép**):

- győződjön meg arról, hogy a kandalló teljesen kihűlt
- mozgassa a kart ellentétes irányokba legalább 20-szor egymás után

### 8. kép / mechanikus tisztítóval ellátott vízes hőcserélő tisztítása



## 5.4 Szakember által végzett rendszeres karbantartások

Az éves karbantartásnak tartalmazni kell:

- tűztér és kémény tisztítása
- ajtótomítések, zárszerkezet ellenőrzése
- levegőelosztó rendszer ellenőrzése
- ⚡ biztonsági szerelvények ellenőrzése
- ⚡ vízes hőcserélő tisztítása
- ⚡ fűtésrendszer ellenőrzése



**A fűtési szezon kezdete előtt végeztesse el a karbantartási feladatokat. Kétévente javasoljuk az összes ajtótomítás cseréjét.**

## 6. Hibaelhárítás

Üzemzavar	Kiváltó ok	Megoldás
Koszos üvegfelület	nem megfelelő tüzelőanyag	Használjon megfelelő tüzelőt. <b>(3. fej.)</b>
	kevés égési levegő a tüztérben	Állítsa a huzatszabályzót megfelelő állásban. <b>(4. fej.)</b>
	gyenge kéményhuzat	Ellenőrizze a működési feltételeket. <b>(4. fej.)</b>
	☼ koszos hőcserélő	Tisztítsa meg a hőcserélőt. <b>(5. fej.)</b>
	egyéb okok	Vegye fel a kapcsolatot az telepítő céggel.
A tűz nem indul be, gyenge lángok	nem megfelelő tüzelőanyag	Használjon megfelelő tüzelőt. <b>(3. fej.)</b>
	kevés égési levegő a tüztérben	Lassan nyissa meg a huzatszabályzót. <b>(4. fej.)</b>
	gyenge kéményhuzat	Ellenőrizze a működési feltételeket. <b>(4. fej.)</b>
	☼ koszos hőcserélő	Tisztítsa meg a hőcserélőt. <b>(5. fej.)</b>
	egyéb okok	Vegye fel a kapcsolatot az telepítő céggel.
Füst szivárog a tüztérből	nem megfelelő tüzelőanyag	Használjon megfelelő tüzelőt. <b>(3. fej.)</b>
	gyenge kéményhuzat	Ellenőrizze a működési feltételeket. <b>(4. fej.)</b>
	gyorsan nyitotta ki az ajtót	Kövesse a tüzelési utasításban leírtakat. <b>(4. fej.)</b>
	rossz égési szakaszban helyezett fát a tűzre	Kövesse a tüzelési utasításban leírtakat. <b>(4. fej.)</b>
	☼ koszos hőcserélő	Tisztítsa meg a hőcserélőt. <b>(5. fej.)</b>
A tűzifa gyorsan leég, túlzott fagogyasztás	nem megfelelő tüzelőanyag	Használjon megfelelő tüzelőt. <b>(3. fej.)</b>
	nem megfelelő tüztérterhelés	Az adott típushoz alkalmazható famennyiséget a brosúra végén található melléklet tartalmazza.
	helytelen égésszabályozás	Kövesse a tüzelési utasításban leírtakat. <b>(4. fej.)</b>
	nyitott ajtó	Zárja be teljesen a tüzelőajtót.
Hangok hallhatóak a tüztérből	acél hőtágulása	A fém alkatrészek hőtágulása az égés során hangokat okozhat, amelyek nem befolyásolják a működést és a biztonságot.
	☼ víz áramlása a fűtési rendszerben	A hőcserélőben lévő víztömeg felmelegszik, és a szivattyú beindul.
☼ A biztonsági hűtőkör túl gyakran aktív	nem megfelelő tüztérterhelés	Az adott típushoz alkalmazható famennyiséget a brosúra végén található melléklet tartalmazza.
	túl magas vízhőmérséklet a rendszerben	Fejezze be a tüzelést.
	a hűtőkör szelep meghibásodása	Vegye fel a kapcsolatot az telepítő céggel.
	áramszünet	Fejezze be a tüzelést.
	vízrendszer hibás működése	Vegye fel a kapcsolatot az telepítő céggel.

## 7. Garanciaidő, ügyfélszolgálat

### 7.1 Fontos információk




**A fűtési szezon kezdete előtt végeztesse el a karbantartási feladatokat.  
Kétévente javasoljuk az összes ajtótömítés cseréjét.**

A Hoxter készülékek kiváló minőségű alapanyagokból készülnek, ezért hosszú élettartammal rendelkeznek. A gyártási folyamatokat alapos ellenőrzéseknek vetik alá, amely megakadályozza a későbbi meghibásodásokat. Az ilyen termékek telepítéséhez szakértői ismeretekre van szükség, ezért ezt kizárólag kandallós és kályhás szakemberek végezhetik el, betartva az összes előírt szabályt és ajánlást.

### 7.2 Ügyfélszolgálat

Meghibásodás és karbantartási feladatok megrendelése esetén forduljon a garancialevélen található telepítő céghez.

### 7.3 Garanciális időszak

A jótállási idő akkor kezdődik, mikor a készülék telepítését egy erre szakosodott cég elvégzi. A jótállási időszak alatt az anyag- vagy gyártási hiba miatt keletkezett összes hibát a cég emberei javítják. A kandallótestre 5 év garancia vonatkozik. Az égőtér összes alkatrészére és az egyéb mechanikai szerelvényekre 2 év a garanciális idő. A garancia nem terjed ki a kopóalkatrészek cseréjére **(7.5. fejt.)**. A garanciális cserék és javítások nem hosszabbítják meg a jótállási időt. A pótalkatrészekre a törvény szerinti jótállási idő vonatkozik.  A hidraulikus biztonsági szerelvényekre nem vonatkozik a garancia.

### 7.4 Garanciális feltételek

- A kandallóbetétet csak szakember telepítheti az érvényes szabályozások szerint.
- A kandallóbetét alkatrészeit semmilyen módon nem szabad cserélni vagy módosítani.
- A kandalló üzemeltetésekor be kell tartani a használati utasításban leírtakat.
- A garancia nem vonatkozik a szállításkor vagy helytelen tárolás miatt keletkezett meghibásodásokra.
- A garancia nem vonatkozik a kopóalkatrészek cseréjére. **(7.5. fejt.)**
- A garancia nem érvényesíthető, ha a kandallót túlfűtötték vagy helytelenül használták. **(3. fejt.)**
- A garancia nem vonatkozik a fém alkatrészek működésképtelenségből adódó zajokra.
- Az egyéb, garanciális okon kívüli károk megtérítése kizárt.

### 7.5 Általános használat

A garanciális feltételek nem vonatkoznak az alábbiakban felsorolt használatból adódó kopásokra, elváltozásokra:



- Az égéstér samott elemeink elváltozása: A használatból adódóan előfordulhat az idomok elszíneződése vagy kisebb darabok leválása, amely nem befolyásolja a működést.
- A felületkezelés kopása: A festék árnyalatának megváltozását termikus stressz vagy túlfűtés okozza.
- A tömítések kopása: A folyamatos hő hatására a tömítések anyagszerkezete megváltozik, idővel megkeményedik, elkopik.
- A kerámia üveg kopása: A korom által okozott szennyeződések idővel az üveg szerkezetében színváltozásokat okozhatnak, ide tartozik a magas hőmérséklet által okozott kristályszerkezet változás is.

### 7.6 Panasz benyújtása


Panasz benyújtásához vegye fel a kapcsolatot a forgalmazó céggel. A panasz benyújtásához az alábbi dokumentumok szükségesek:

- garancialevél a termék sorozatszámával és a telepítés dátumával
- működési hiba leírása csatolt fényképekkel

# Navodila za uporabo in navodila za uporabo za končnega potrošnika Kaminski vložki / Kaminski vložki z vodnim izmenjevalnikom

- Ta priročnik se uporablja za kaminske vložke kot tudi za vodne kaminske vložke.
- Če imate vložek za kamin (brez izmenjevalnika vode za ogrevanje), lahko preskočite besedilo, označeno z .
- Če imate kaminski vložek za ogrevanje vode (z izmenjevalnikom vode za ogrevanje), se na vaš izdelek nanaša tudi besedilo, označeno z .

## Želim, da mi moj kamin dolgo služi brez težav, zato upoštevam ta pravila:

- Uporabljam samo suh les. **(točka 3.2)**
- Ne nalagam več kot je največja dovoljena količina goriva. **(točka. 3.3)**
- Vedno prižgem ogenj zgoraj. **(točka 4.2)**
- Ne dolagam drv, dokler so vidni plameni v komori. **(točka. 4.2)**
- Ne zapiram dovoda zraka, ko so v komori vidni plameni ognja. **(točka. 4.2)**
- Ne uporabljam kemičnih čistil za čiščenje stekla. **(točka. 5.1)**
- V zgovalni komori pustim le manjšo količino pepela. **(točka. 5.2)**
- Moj izdelek redno preverja serviser. **(točka 5.4)**
-  Redno čistim vodni izmenjevalnik. **(točka 5.3)**

## Vsebina

1. Varnost	95
2. Opis krmilnih elementov	97
3. Gorivo	98
4. Delovanje kaminskega vložka	99
5. Čiščenje in vzdrževanje	100
6. Odpravljanje težav	103
7. Garancijsko obdobje in servis	104

## 1. Varnost

### 1.1 Varnostna navodila

Pazljivo preberite naslednja navodila za uporabo. Shranite ta navodila za kasnejše potrebne informacije. Hoxter kaminska kurišča : kamin vložki in vodni kaminski vložki so certificirani v skladu z evropskim standardom EN 13229 in so označeni z CE oznako. Ko je naprava nameščena, je pomembno upoštevati vse veljavne lokalne standarde in tudi vse nacionalne in evropske standarde. Da bi zagotovili pravilno delovanje in varnost Hoxter kamina, mora le to vgraditi pooblaščen podjetje.

### 1.2 Nevarnost opeklin

Naprave Hoxter delujejo pri visokih temperaturah in njihova površina se lahko zelo segreje. Pomembno je upoštevati ta pravila:

- Vrata naj bodo vedno zaprta, tudi kadar ni aktivnega plamena. Vrata se lahko odprejo le ob zagonu ognja, ponovnem nalaganju lesa ali čiščenju.
- Vrata, ročica na vratih in steklo se med delovanjem zelo segrejejo - obstaja nevarnost opeklin!
- Za odpiranje vrat ali premikate ročico za nadzor zraka a je v napravi še vedno aktiven ogenj uporabite priloženo rokavico.

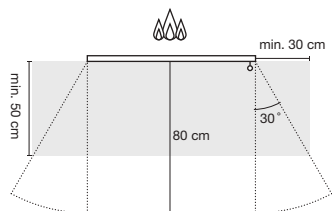
### 1.3 Varna razdalja

Med vidnim območjem plamena (vrata kamina) in vnetljivimi materiali (vnetljivi materiali, les pohištvo, dekorativni izdelki, preproge, zavese) mora biti vsaj 80 cm varnostne razdalje. Od obloge kamina in gorljivimi materiali mora biti vsaj 20 cm odmika (vrata, les, pohištvo,..) Razdalja v vidnem območju plamena se meri od stekla kamina (**slika 1**).

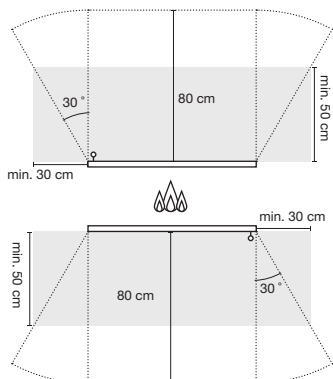
Zagotoviti se mora negorljiva površina, ki se uporablja kot zaščita pred vročimi delci, ki lahko izpadejo iz zgovalne komore, če je površina pred kaminom iz vnetljivega materialov (preproga, lesena tla itd.). Negorljiva površinska zaščita (keramika, kamen, steklo ali kovina) morajo imeti dimenzije (**slika 1** - označena s sivo). Razdalja se meri od stekla.

## slika 1 / Minimalne razdalje od vnetljivih materialov

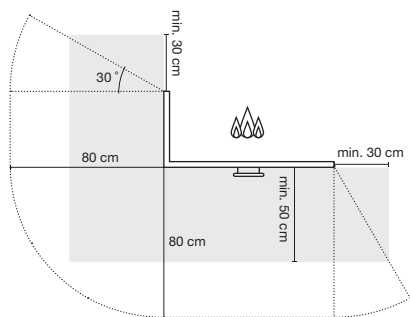
HAKA ravno steklo



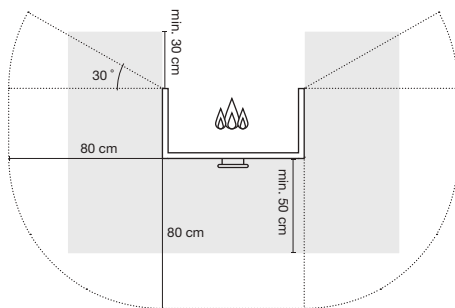
HAKA tunel



ECKA kotno steklo



UKA tristrano steklo



### 1.4 Delovanje z odprtimi vrati



**Kamini Hoxter so zasnovani tako, da jih lahko upravljate samo z zaprtimi vrati, da ni nobenega rizika uhajanja dima, ali izpada žerjavke iz kurišča.**

Kamini Hoxter so zasnovani tako, da jih lahko upravljate samo z zaprtimi vrati. Vrata se lahko odprejo le pri ponovnem polnjenju lesa ali kadar v napravi ni aktivnega ognja.

Kadar kaminski vložek deluje z odprtimi vrati, je učinkovitost le 25% v primerjavi z delovanjem pri zaprtih vratih. Nastane tudi nevarnost, da bi vroči žareči delci izpadli. Kadar kaminski vložek deluje z odprtimi vrati dlje časa se bo tesnilo vrat obrabilo veliko hitreje.

### 1.5 Dimnik

Če se dimnik ne vzdržuje in redno čisti, se lahko na eni strani kurišča naberejo saje in ustvarijo plast. V skrajnem primeru bi iskra lahko vžgale to plast saj. To je razlog, zakaj je pomembno redno vzdrževanje in čiščenje kaminskega vložka in dimnika. V primeru, daljše neuporabe preden ponovno zakurite preverite pogoje naprave in dimnika.





**Predlagamo redno vzdrževanje in čiščenje naprave in dimnika. Posvetujte se s svojim pečarjem in / ali dimnikar za načrt vzdrževanja naprave in dimnika.**

Možen dimniški požar je mogoče prepoznati, kadar so na vrhu dimnika vidni plameni in veliko iskrvic in če se zadržuje veliko dima znotraj izgorevalne komore. V takem primeru:

- Pokličite gasilce.
- Zaprite dovod zraka v zgorevalno komoro.
- Odstranite vse vnetljive predmete iz neposredne bližine dimnika.
- Ne poskušajte zavreti dimniškega ognja z vodo. Temperatura v dimniku lahko doseže 1 300 ° C. Ta visoka temperatura bo vodo takoj pretvorila v paro, kar lahko povzroči poškodbo dimnika.
- Obrnite se na dimnikarja in preverite stanje dimnika po požaru.

## 1.6 Dovod zraka

Hoxter kaminski vložek je opremljen z priklopom zunanega dovoda zraka. Če vložek kamina ni povezan z dovajanjem zunanjega zraka, je pomembno zagotoviti, da je v prostoru, kjer je kamin nameščen, dovolj zraka, na primer s prezračevanjem. Ne uporabljajte kamina istočasno z drugo napravo, ki proizvaja toploto ali s katero koli napravo, ki ustvarja podtlak v zaprtem prostoru. Elementi, ki nadzorujejo dovod zraka do kaminskega vložka, se ne smejo na noben način spreminjati.

## 1.7 Nepooblašene tehnične spremembe

Prepovedano je kakršno koli spreminjanje kaminskega vložka. V takem primeru proizvajalec ne odgovarja, če se ta izdelek uporablja in garancija ne bo priznana. Uporabljajo se lahko samo nadomestni deli, ki jih odobri proizvajalec kaminskih vložkov.

## 2. Opis krmilnih elementov

### 2.1 Opis krmilnih elementov

Hoxter kaminski vložki so izdelani v dveh različnih odpiralnih opcijah:

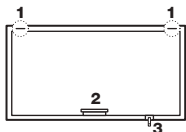
- Dvižno odpiranje vrat
- Stranska odpiralna vrata

Za opis krmilnih elementov kaminskega vložka si oglejte naslednje risbe. **(slika 2)**

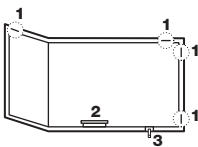
1. blokiranje dviga
2. ročaj vrat
3. ročica za nadzor zraka

#### slika 2 / dvižno odpiranje

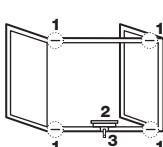
HAKA ravno steklo



ECKA kotno steklo

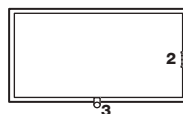


UKA tri stransko steklo

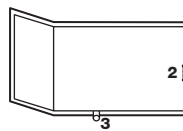


#### slika 2 / stransko odpiranje

HAKA ravno steklo



ECKA kotno steklo



### 3. Gorivo

#### 3.1 Nedovoljeno gorivo



**Nikoli ne uporabljajte mokrega (ne sušenega) lesa. Pri uporabi negativno vpliva na življenjsko dobo kaminskega vložka. Bolj vlažen les je posledica bolj umazanega stekla, vključno s kanali in dimnikom. Pri uporabi mokrega lesa se poveča tudi verjetnost dimniškega vžiga.**

Ne kurite drugega goriva kot je dovoljeno (**točka. 3.2**). Ne kurite tekočih goriv, smeti ali površinsko obdelanega lesa. Ne škodujete samo napravi ampak onesnažujete tudi okolico. Za prižiganje ognja uporabljajte samo primerna vnetila. Nikoli ne uporabljajte plina, alkohola ali razredčil itd.

Garancijska doba se ne bo priznala, če se ne upošteva zgornjega pravila.

#### 3.2 Dovoljeno gorivo



**Suh les pomeni skladiščenja lesa na suhem in zračnem prostoru vsaj 18 mesecev.**

V Hoxter kaminskih vložkih lahko gori le les, ki ni bil površinsko obdelan in ima manj vlažnostjo kot 18%. V nobenem primeru ne uporabljaj nasušen les. Ta les ima približno trikrat višjo vlažnost in polovico kalorične vrednosti v primerjavi z sušenim lesom. Z nasušenim lesom ne bo dosežena optimalna temperatura, kar vodi do večjega nabiranja saj, nastaja večja količina katrana in emisijsko onesnaževanje okolja.

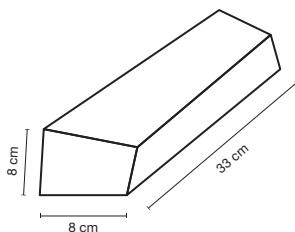
Količina energije, ki se sprosti iz 1 kg lesa, je pri različnih vrstah lesa približno enaka. Razlika je v gostoti lesa. Mehki les (smreka, bor, topol, jelka) ima nižjo gostoto in je primernejši za zagon ognja. Trdi les (hrast, bukev, jasen) ima večjo gostoto, gori ob mirnem ognju, naredi stalno toploto in je bolj primerna za redno gorenje.

#### 3.3 Primerne obremenitve lesa



**Nikoli ne nalagajte večje količine lesa od predlagane. Ogrodje kaminskega vložka se lahko poškoduje če presežemo največje obremenitve. Keramično steklo se lahko poškoduje ob rednih preobremenitvah.**

slika 3 / 1 kg lesa



Količina lesa, uporabljenega v kaminskem vložku, mora biti med minimalno in največjo vrednostjo. Upoštevaj obremenitev lesa glede na specifično namestitvev in vrsta vložka. **Obremenitve z lesom so opisane v priponki na koncu brošure.**

Neposredna povezava s dimnikom **(TYPE A)**  
S povezano preko akumulacijske mase **(TYPE B)**

Kaminski vložek je zasnovan za kratka obdobja gorenja. Interval obremenitve mora biti med 45–90 min.

## 4. Delovanje kaminskega vložka

### 4.1 Prvi zagon

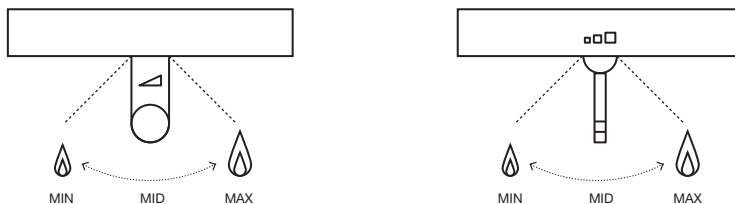
Odstranite vse dokumente in vse druge predmete, ki niso del zgorevalne komore. S prvim kurjenjem vas lahko spremlja lahek vonj, ki ga povzroča postopek strjevanja lepila, prosimo, da je prostor dobro prezračen. Če vaš kamin ni sledil naslednjim korakom iz strani pooblaščenega monterja, se prepričajte, da:

- Okna v prostoru, kjer je kamin nameščen, so odprta in prostor je dobro prezračen
- Kaminski vložek je priključen na dimnik
- Za prvi dve seriji se uporablja minimalne količine, kot je opisano v prilogi na koncu brošure
- ☞ Vodni izmenjevalnik je napolnjen z vodo in prezračen
- ☞ Varnostni elementi (nadtlačni ventil, termostatski ventil) so pravilno nameščeni in preizkušeni
- ☞ Termostatski ventil je povezan s vodnim kaminskim vložkom in kamin je povezan z dotokom vodo iz vodovoda s tlakom najmanj 2 bara

### 4.2 Začetek kurjenja in kakšno je pravilno izgorevanje

1. Preverite, če ni preveč pepela od prejšnjega gorenja. Plast pepela ne sme biti višja od 2 cm spodnjega roba vrat.
2. Nastavite nivo krmiljenja zraka v položaj MAX. To bo zagotovilo, da bo v zgorevalni komori dovolj zraka za zagon ognja. Za lažjo orientacija sledite oznaki na ročici dovoda zraka ali v njeni bližini **(slika 4)**

**slika 4** / dovod zraka

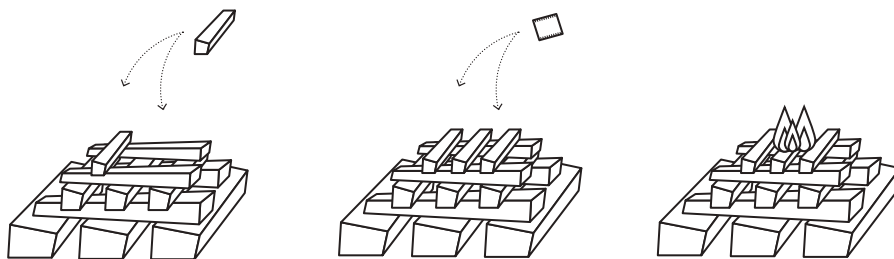


3. Odprite vrata kamina in naložite ustrezno količino lesa (glejte prilogo na koncu brošure). Začnite z večjimi kosi in nad njimi postavite manjše. Prepričajte se, da je med kosi lesa dovolj prostora za kroženje zraka.
4. Na zgornji sloj lesa postavite vnetilo in ga prižgite. **(slika 5)**
5. Zaprite vrata in opazujte ogenj, dokler les ne začne popolnoma goreti. Če postopek ni uspel, počakajte, da se plin in dim odstranita iz komore za kurjenje in ponovite **postopek 4**.
6. Ko gorijo vsi kosi lesa, nastavite ročico za nadzor zraka v položaj MID **(slika 4)**.



**Nikoli ne zapirajte dovoda zraka, kadar so v komori še vidni plameni. Tako kakovost gorenja, kot tudi kaminski vložek se lahko na ta način poškoduje. Ne dodajajte lesa na ogenj, ko so še vidni plameni, obstaja nevarnost uhajanja dima iz kamina, ko odprete vrata. Termična raztezanje kovinskih delov med postopkom gorenja lahko povzroči hrup, ki pa ne vpliva na funkcionalnost in varnost.**

slika 5 / kako zakuriti ogenj



**Vedno prižgite ogenj v zgorajni komori z zgornje strani. Postopek gorenja bo učinkovitejši in čistejši.**

7. Če ni nujno potrebno, ne posegajte v postopek gorenja. Naj količina lesa izgore. Naslednja serija se naloži samo, kadar ni vidnih plamenov, so pa še vroči žareči delci v gorilni komori. Da preprečite uhajanje dima v dnevno sobo, odprite vrata počasi in dodajte primerno količino lesa (**glejte pritržitev na koncu brošure**).
8. Če ne želite dodati lesa in je prejšnja serija že zgorela, nastavite ročico za nadzor zraka v položaj MIN (**slika 4**). Dovod zraka bo zaprt in tako se bo uporabila največja energija iz vročih delcev.



**Med aktivnim gorenjem ne zapirajte dovoda zraka (vidni plameni)! Zrak, ki se dovaja v gorilno komoro ohlaja tudi keramično steklo. Če je dovod zraka zaprt se lahko keramično steklo pregreje in se lahko njegova struktura nepovratno preoblikuje.**

### 4.3 Delovanje z elektronskim nadzorom gorenja

Če je vaš vložek kamina opremljen z elektronskim nadzorom gorenja, sledite navodilom, priloženim tej enoti.

### 4.4 Zagon v prehodnem obdobju

Pravi dimniški podtlak je potreben za pravilno delovanje kaminskega vložka. Na ta podtlak lahko vpliva tudi zunanja temperatura. Najboljši pogoji za optimalno vleko dimnika so v zimskem obdobju, ko je zunanja temperatura nizka. Lahko pride do težave vleka dimnika v prehodnem obdobju. (jesen/pomlad). Višja temperatura zunaj povzroči slabše pogoje za kurjenje in povzroča večjo količino dima. Preprečite takšne situacije z naslednjimi ukrepi:

- Za doseganje višje temperature in ogrevanje dimnika uporabite manjše koščke lesa
- Ročica za nadzor zraka mora biti med postopkom gorenja v položaju MAX
- Uporabljajte samo dobro suh les z vlago največ 18%

## 5. Čiščenje in vzdrževanje

### 5.1 Čiščenje stekla



**Pred čiščenjem preverite, da je ogenj popolnoma izgorel in se je kamin ustrezno ohladil. Pogostost čiščenja in intenzivnost čiščenja (kaminski vložek, dimnik) je odvisno predvsem od kakovosti kurjega lesa. Če kaminski vložek ne deluje dal časa je pomembno, da preverite stanje kaminskega vložka in dimnika, preden ponovno zakurite.**



**Nikoli ne uporabljajte tekočih čistil za čiščenje stekla. Pri uporabi lahko povzroči nepopravljivo poškodbo stekla, tesnil in drugih delov vložka. Garancija ne pokriva takšnih primerov. Za čiščenje stekla, uporabite priloženo Hoxter gobo za suho čiščenje. Ko je steklo bolj umazano uporabite mokro krpo z majhno količino finega pepela iz zgorovalne komore.**



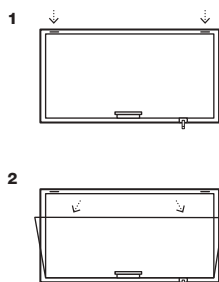
Hoxter kaminski vložki so opremljeni s kakovostnim keramičnim steklom in s funkcijo samočistilnega stekla. Zrak, ki se porazdeli v kurišče kamina očisti steklo z notranje strani in odvzame umazanijo s stekla. Čisto steklo brez zahtev za pogosto čiščenje bo doseženo z pravilnim krmiljenjem dovoda zraka in uporabi suhega lesa.

Za čiščenje stekla na kaminskem vložku s stranskim odpiranjem preprosto odprite vrata in očistite steklo z notranje strani.

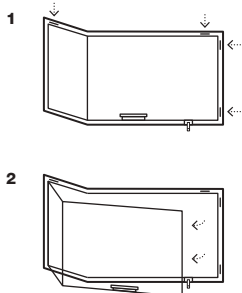
Če želite očistiti steklo na kaminu z dvižnim odpiranjem, najprej odprite blokado dviga, nato vrata odprite v položaj za čiščenje kot kažejo puščice in očistite steklo z notranje strani. Pri čiščenju ne pritiskajte na steklo in vrata podpirajte s svojo roko. Po čiščenju stekla ponovno zaprite vrata in ponovno pritrdite blokado za dvig. (slika 6).

**slika 6** / Odpiranje vrat za čiščenje

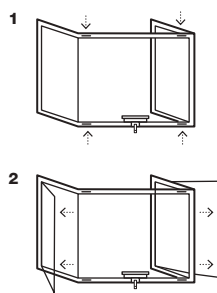
HAKA ravno/ tunel



ECKA kotno steklo



UKA tristrano steklo



**Čisto steklo z minimalno potrebo po čiščenju bo doseženo, če sledite ustreznim količinam lesa, z dobro suhim lesom in z pravilno nadzorom distribucije zraka. Za čiščenje stekla priporočamo uporabo dobavljenе gobice Hoxter, ki je bila razvita posebej za čiščenje keramičnih stekel.**

## 5.2 Odstranjevanje pepela

Hoxter kaminske vložke odlikujejo najnovejše in najučinkovitejše neškodljivo ogrevanje. Tako les izgori do najfinejšega pepela. Pepel se shranjuje na dnu zgorovalne komore in pozitivno vpliva na zaporedni postopek gorenja. Ni potrebno da se odstrani ves pepel iz vložka. Interval odstranjevanja pepela mora ustrezati intenzivnosti ogrevanja. Neprekinjena plast pepela ne sme biti višja od 2 cm pod spodnjim robom vrat.



**V pepelu se lahko pojavijo vroči delci tudi po 24 urah po končanem postopku gorenja. Odstrani pepel iz kaminskega vložka samo, ko se ta popolnoma ohladi! Ko je pepel odstranjen iz kaminskega vložka ga postavite za 24 ur na negorljivo posodo zunaj dosega vnetljivih materialov.**



**Na dnu kurilne komore pustite majhno plast pepela (~ 1 cm). To bo pozitivno vplivalo na postopek gorenja. Odstranjeni pepel se lahko uporablja kot ekološko gnojilo na vrtu.**

## 5.3 Čiščenje vodnega izmenjevalnika

Da bi zagotovili nemoteno in učinkovito delovanje, izmenjevalec vode potrebuje redno čiščenje. Ta je odvisna od pogostosti delovanja in je predlagana, da izmenjevalnik očistite vsaj enkrat na mesec. Ko zanemarimo vzdrževanje, se dimni kanali zamašijo in učinkovitost pade. V skrajnih primerih lahko nezadostno vzdrževanje povzroči nepovratno poškodbo kaminskega vložka.

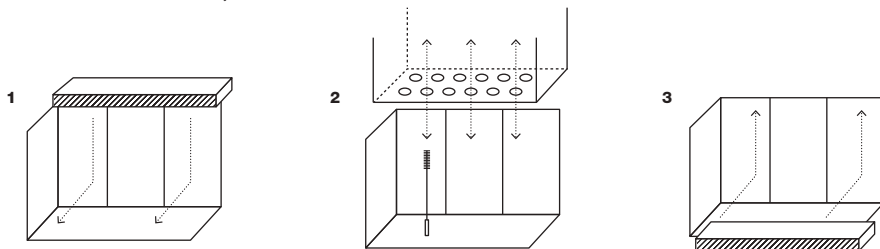
Pri čiščenju vodnega izmenjevalnika s krtačo sledite naslednjim korakom (slika 7):

- Prepričajte se, da je vložek kamina popolnoma ohlajen.
- Nosite zaščitna očala in rokavice.
- Previdno odstranite zgornjo zaščitno ploščo – deflektor (slika 7/1).
- Za čiščenje vseh cevi v vodnem izmenjevalniku uporabite priloženo krtačo, tako da ustreza prvotnemu premeru cevi (slika 7/2).
- Na prvotno mesto postavite zgornjo zaščitno ploščo – deflektor (slika 7/3).



☞ Za zagotovitev nemotene delovanja kaminskega vložka za ogrevanje sanitarne vode očistite vodni toplotni izmenjevalnik vsaj enkrat mesečno.

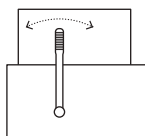
slika 7 / kako očistiti vodni izmenjevalnik



Če je vaš vložek za kamin za ogrevanje vode opremljen z mehansko čistilno napravo, sledite spodnjim navodilom (slika 8):

- Prepričajte se, da je vložek kamina popolnoma ohlajen.
- Ročico čistilnega mehanizma potisnite v skrajni položaj vsaj 10-krat.

slika 8 / čiščenje vodne izmenjevalnika opremljena z mehansko čistilno napravo



## 5.4 Redno vzdrževanje, ki ga opravi strokovnjak

Letni načrt vzdrževanja mora vključevati:

- Čiščenje kurilne komore in dimnika
- Pregled tesnil in odpiranja vrat
- Pregled sistema za distribucijo zraka in njegovega nadzornega sistema
- ☞ Pregled varnostnih elementov vodnega izmenjevalnika toplote (nadtlačni in termostatski ventili, odzračevalni ventili)
- ☞ Čiščenje vodnega izmenjevalnika toplote
- ☞ Pregled vodnega sistema



Pred začetkom ogrevalne sezone načrtujte pregled s strani pooblaščenega strokovnjaka. Vsake dve leti je predlagana zamenjava vseh tesnil na vratih.

## 6. Odpravljanje težav

Napaka	Posledica	Rešitev
Umazano steklo	Napačno kurivo	Uporabljalj priporočeno gorivo <b>(točka 3)</b>
	Premalo zraka za gorenje	Povečaj dovajanje zraka MAX med gorenjem <b>(točka4)</b>
	Slab vlek dimnika	Preveri pogoje gorenja v prehodnem obdobju
	☞ Vodni izmenjevalnik ni očiščen	Očisti vodni izmenjevalnik
	Ostali vzroki	Kontaktiraj pooblaščenega monterja
Ogenj ne zagori, ogenj ugaša	Napačno kurivo	Uporabljalj priporočeno gorivo <b>(točka 3)</b>
	Premalo zraka za gorenje	Povečaj dovajanje zraka MAX med gorenjem <b>(točka4)</b>
	Slab vlek dimnika	Preveri pogoje gorenja v prehodnem obdobju
	☞ Vodni izmenjevalnik ni očiščen	Očisti vodni izmenjevalnik
	Ostali vzroki	Kontaktiraj pooblaščenega monterja
Dim uhaja v prostor	Napačno kurivo	Uporabljalj priporočeno gorivo <b>(točka 3)</b>
	Slab vlek dimnika	Preveri pogoje gorenja v prehodnem obdobju <b>(točka 4)</b>
	Vrata so se prehitro odprla	Upoštevaj pravilo za vžig in gorenje <b>(točka4)</b>
	nanašanje lesa v napačni fazi gorenja	Upoštevaj pravilo za vžig in gorenje <b>(točka4)</b>
	☞ Vodni izmenjevalnik ni očiščen	Očisti vodni izmenjevalnik <b>(točka 5)</b>
Les prehitro zgori, poraba je prevelika	Napačno kurivo	Uporabljalj priporočeno gorivo <b>(točka 3)</b>
	Ne uporablja se primerna količina lesa	Uporabite primerno količino drv <b>(poglej dodatek na koncu brošure)</b>
	Napačna regulacija zraka	Upoštevaj pravilo za vžig in gorenje <b>(točka4)</b>
	Odprta vrata	Popolno zapri vrata
Hrup iz kamina	Jeklena raztezna posoda	Raztezanje jeklene posode med segrevanjem. Ni vpliva na funkcionalnost
	☞ Zagon črpalke	Lahko nastane ko je vročina na vrhu in se vklopi črpalka
☞ Hlajenje izmenjevalnika je prepogosto	Ni uporabljen primeren les	Uporabljalj primeren les za vaš kamin <b>(poglej dodatek na koncu brošure)</b>
	Temperatura v izmenjevalniku je prevelika	Prekini dodajanje lesa
	Okvara ventila za hlajenje zanke	Kontaktirajte pooblaščenega monterja naprave
	Izpad elektrike	Prekini dodajanje lesa
	Napaka v vodnem sistemu	Kontaktirajte pooblaščenega monterja naprave

## 7. Garancijsko obdobje in storitev za stranke

### 7.1 Pomembne informacije




**Pred začetkom ogrevalne sezone načrtujte pregled s strani strokovnjaka, ki je vgradil kamin. Vsake dve leti je predlagana zamenjava vseh tesnil vrat.**

Hoxter naprave so narejene iz visoko kakovostnih materialov z dolgo življenjsko dobo. Postopek izdelave je podvržen natančnemu nadzoru, ki prepreči morebitne napake. Namestitev takšnih izdelkov zahteva strokovno znanje in jih lahko opravi samo strokovno usposobljeno podjetje, ki spoštujejo vsa zahtevana pravila in standarde.

### 7.2 Servis za stranke

Če morate načrtovati servis ali načrtovati vzdrževanje kaminskega vložka, se obrnite na podjetje, ki ga je namestilo. Stik je na garancijskem listu.

### 7.3 Garancijsko obdobje

Garancijsko obdobje se začne, ko napravo strokovno usposobljeno podjetje namesti končnemu potrošniku. V garancijskem obdobju bodo odpravljene vse nastale napake zaradi materialne ali proizvodne napake. Ogrodje kamina ima 5-letno garancijo. Na vse mehanske dele in dele v kurišču ima 2 leti garancije. Garancija ne velja za vse običajno obrabljive dele. **(točka 7.5)** Zamenjava nadomestnih delov ne podaljša garancijske dobe izdelka. Navedeno garancijsko obdobje pa po zakonu velja za rezervne dele.  Termostatski in nadtlačni ventili ter odzračevalni ventili niso v sklopu garancije.

### 7.4 Garancijski pogoji

- Namestitev kaminskega vložka lahko izvede samo strokovno usposobljena oseba v skladu z našimi navodili in vsemi veljavnimi zakoni in standardi.
- Kaminskega vložka ali njegovih sestavnih delov na kakršen koli način ni dovoljeno spreminjati ali predelovati.
- Pri upravljanju kamina morate upoštevati navodila za uporabo.
- Garancija ne velja za škodo, ki jo povzroči prevoz, manipulacija ali slabo skladiščenje
- Garancija ne velja za običajno obrabo kaminskega vložka in njegovih sestavnih delov **(točka 7.5)**
- Garancija ne velja, če je kaminski vložek pregret, tj. Nalagate preveč lesa ali uporabljate napačno gorivo **(točka 3)**
- Garancija ne velja za morebitne hrup, ki nastane zaradi toplotnega raztezanja kovinskih delov.
- Izključena je kakršna koli odškodnina za škodo, ki presega področje uporabe tega člena.

### 7.5 Spremembe površine

Garancijski pogoji ne veljajo za običajno obrabo kaminskega vložka in njegovih sestavnih delov, kar velja tudi za:

- Šamotno oblogo zgorevalne komore. Posamezni kosi obloge se med zgorevanjem raztezajo. Ta postopek lahko povzroči mikrorazpoke. Če posamezni kosi kurišča ohranijo prvotno obliko, izpolnijo tudi svojo funkcijo.
- Površinsko obdelavo: sprememba barve ali lise na pocinkani površini, ki jo povzroči toplotne obremenitve ali pregrevanje.
- Tesnila: zmanjšanje tesnilne funkcije, ki jo povzroča toplota, mehanska obraba in stiskanje tesnila.
- Keramično steklo: umazanija na steklu, ki jo povzročajo saje, spremembe barve, razbarvanje in pokanje stekla ali spremembe kristalna strukture, ki jih povzroča visoka temperatura.

### 7.6 Kako vložiti pritožbo



Če se želite pritožiti, se obrnite na podjetje, ki je postavilo kamin. S pritožbo priložite:

- Garancijski list s serijsko številko izdelka in datumom namestitve
- Opis in fotografije okvare




# Asennus- ja käyttöohje

## Takkasydämet / Vesikiertoiset takkasydämet

- Tämä ohje on niin takkasydämille kuin vesikiertoisille takkasydämille.
- Jos sinulla takkasydän (ilman vesikiertoa), voit ohittaa  -merkillä merkatun tekstin.
- Jos sinulla on vesikiertoinen takkasydän (vesikierrolla),  -merkin teksti koskee tuotettasi.

### Haluan takkani toimivan pitkään ja ilman ongelmia, joten seuraan näitä ohjeita:

- Käytän ainoastaan ylivuotista puuta. **(kpl 3.2)**
- En ylitä maksimipuumääriä. **(kpl 3.2)**
- Sytytän aina päältä. **(kpl 4.2)**
- En lisää puite ennen kuin liekit ovat sammuneet. **(kpl 4.2)**
- En sulje ilmansyöttöä kun liekit näkyvät. **(kpl 4.2)**
- En käytä kemiallisia puhdistusaineita lasia puhdistessa. **(kpl 5.1)**
- Jätän vain pienen määrän tuhkaa tulipesään. **(kpl 5.2)**
- Tulisijani on säännöllisesti tarkastettu nuohoojan toimesta. **(kpl 5.4)**
-  Puhdistan lämmönvaihtimet säännöllisesti. **(kpl 5.3)**

## Sisällys

1. Turvallisuus	105
2. Säästövipujen kuvaus	107
3. Polttoaine	108
4. Takkasydämen käyttö	109
5. Puhdistus ja huolto	110
6. Ongelmanratkonta	113
7. Takuuaika ja asiakaspalvelu	114

## 1. Turvallisuus

### 1.1 Turvallisuusohjeet

Lue huolellisesti nämä Tulisijan käyttöohjeet läpi ennen takan käytön aloittamista. Muista myös säilyttää tämä ohjel Hoxter -tulisijat on sertifioitu eurooppalaisen standardin, EN 13229, mukaan ja niiden mukana tulee CE-kyllä. Takkasydäntä asentaessa on otettava huomioon kaikki paikalliset säädökset ja lait sekä eurooppalaiset standardit. Varmistaaksesi tulisijasi oikeanlaatuisen toiminnan, on tulisija asennettava tulisija-alan yrityksen toimesta.

### 1.2 Palovammoilta suojautuminen

Kaikki tulisijan pinnat ovat polttavan kuumia käytön aikana. Käyttäessäsi tulisijaa, käytä mukana toimitettua käsinettä ja:

- pidä tulisijan luukku aina suljettuna, pl. tilanteet, joissa lisäät puuta aloittaaksesi lämmityksen, lisäät toisen pesällisen puuta tai puhdistat kylmää tulisijaa.
- muista, että tulisijan luukku, kahva ja lasi ovat käytön aikana polttavan kuumia!
- älä jätä lapsia vartioimatta tulisijan välittömään läheisyyteen.

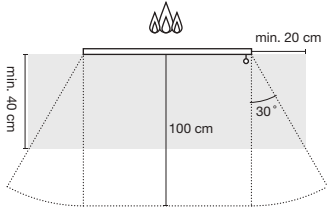
### 1.3 Turvaetäisyydet

Tulen katselualueella (oven välittömässä läheisyydessä) minimi suojaetäisyys on 100 cm suojattuihin materiaaleihin (kuten palaviini materiaaleihin, puuhun, huonekaluihin tai esim. sisustusmateriaaleihin, verhoihin jne.) Tulen katselualueen ulkopuolella minimi suojaetäisyys on 20 cm suojattuihin materiaaleihin. Etäisyydet mitataan takkaluukun lähimmästä reunasta.

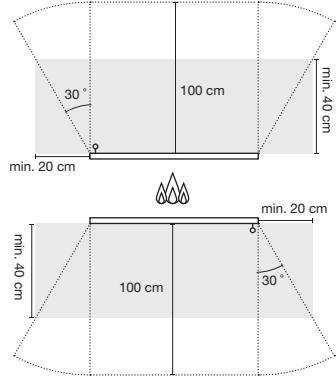
Palavista materiaaleista, kuten matosta, kovapuusta tai korkista valmistettu lattia pitää suojata tarpeeksi paksulla kappaleella palamatonta materiaalia (esim. keramiikka, kivi, lasi, teräs). Palamattomilla materiaaleilla suojaetäisyydet ovat 40 cm takasta ulospäin ja 10 cm sivuille. Etäisyydet mitataan takkaluukun lähimmästä reunasta vaakatasossa. **(kuva 1)**

## kuva1 / Suojaetäisyydet palavaan materiaaliin

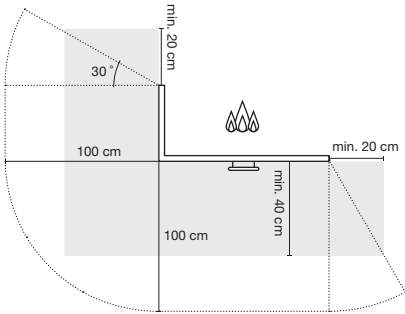
HAKA suora luukku



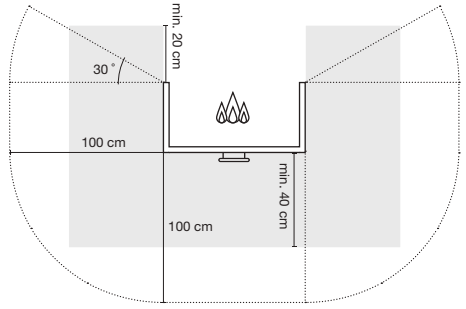
HAKA tuplaluukut



ECKA kulmaluukku



UKA U-luukku



### 1.4 Käyttö avoinna olevalla ovellla



**Hoxter -tulisijoja tulee aina käyttää lasiluukku suljettuna, jotta savukaasujen tai kipinöiden pääsystä huonetilaan ei synny riskiä.**

Hoxter -tulisijoja ei ole suunniteltu käytettäväksi luukku avoinna. Tulisijaa tulee aina polttaa suljetulla luukulla, pois lukien puiden lisäämiseen kuluva aika, jotta luukku estää palavien puiden tippumisen ja samalla savukaasujen kulkeutumisen huonetilaan.

Kun tulisijaa käytetään auki olevalla luukulla, sen tehokkuus on ainoastaan 25% normaaliin käyttöön verrattuna. Tällöin on myös olemassa riski sille, että palavaa materiaalia saattaa päätyä palavalle lattialle. Lasiluukun tiivistenauhat kuluvat huomattavasti nopeammin, jos takkaa käyttää lasiluukku auki.

### 1.5 Hormipalo

Jos tulisijaa ei säännöllisesti huolleta ja siivota, saattaa tuhkaa ja nokea kertyä tulipesän reunoille. Äärimmäisissä tapauksissa kipinät voivat sytyttää tämän aineksen palamaan, joten on tärkeää huolehtia säännöllisestä tulisijan ylläpidosta. Jos tulisija on ollut pitkään käyttämättä (esim. kelirikkoikaan saarimökillä), tulee ensin tarkastaa, ettei savukaasujen reittiä ole tukittu (esim. linnunpesällä).



**Puuta poltettaessa tulisijalta saattaa kulkeutua kipinöitä hormiin. Jotta hormiin kertyvä noki ei syty ja aiheuta vaarallista hormipaloa, on tulisija, hormiliitosyhde ja savuhormi nuohottava säännöllisesti.**

Hormipalon voi havaita hormista nousevissa liekeissä, hormin loimussa, kiivaana kipinöintinä sankan savun kera ja hajuhaittoina. Myös hormin reunat tuntuvat normaalia kuumemmilta. Tässä tapauksessa:

- soita välittömästi hätäkeskukseen ja ilmoita palosta!
- sulje tulisijan ilmanottoaukot.
- poista kaikki palava irtomateriaali hormin läheisyydestä.
- älä yritä sammuttaa hormia vedellä ennen palokunnan saapumista. Hormipalossa lämpötilat voivat nousta jopa 1300 °C. Tuleen heitetty vesi haihtuisi tällöin heti ja esim. 10 litraa vettä muuttuisi 17m3 vesihöyryä. Näin syntyvä äärimmäisen kova paine voi repiä hormin.
- kun palo on sammutettu palokunnan toimesta, ota yhteys nuohoojaan, joka tarkastaa hormin kunnon.

## 1.6 Paloilman tuonti

Tulisijaan on alustavasti suunniteltu tuotavaksi paloilmaa ulkotilasta putkea pisin. Jos tulisija asennetaan siten, että se ottaa paloilman samasta tai toisesta huoneesta, on ko. huonetilaan varmistettava riittävä korvausilman saanti, jotta alipainetta ei pääse syntymään. Älä käytä takkasydäntä muiden kodin ilmastointi- tai lämmityslaitteiden, jotka voivat luoda alipaineen huonetilaan, kanssa samaan aikaan. Tulisijan ilmanottoa kontrolloivia komponentteja ei saa modifioida.

## 1.7 Luvottomat tekniset muutokset

Tulisijaan on kiellettyä tehdä minkäänlaisia muutoksia. Jos valtuuttamattomia teknisiä muutoksia on tulisijaan tehty, valmistaja ei kannu vastuuta turvallisuudesta käytön aikana. Tällöin takuu raukeaa automaattisesti. Ainoastaan valmistajan hyväksymiä varaosia voi käyttää.

# 2. Säättövipujen kuvaus

## 2.1 Säättövivut

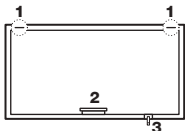
Hoxter -takkasydämien luukut ovat joko sarana- tai hissiluukkuja

Oheisista kuvista voit tarkastaa erinäisten vipujen sijainnin tulisijassasi (**kuva 2**).

1. Kahvat oven avaamiseen puhdistusasentoon
2. Oven kahva
3. Paloilman säätövipu

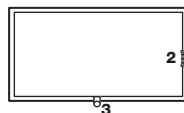
### kuva 2 / hissiluukku

HAKA suora luukku

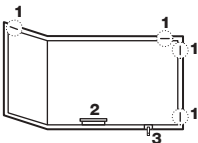


### kuva 2 / sarana-luukku

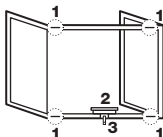
HAKA suora luukku



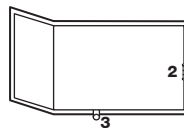
### ECKA kulmaluukku



### UKA u-luukku



### ECKA kulmaluukku



### 3. Polttoaine

#### 3.1 Kielletyt polttoaineet



**Älä koskaan polta märkää (alivuotista) puuta takassa. Märkä puu lyhentää tuotteen elinkaarta. Mitä enemmän puussa on kosteutta, sitä enemmän lasiluukku likaantuu, kuten myös tulipesä ja hormi. Hormipalon riski kasvaa, jos takassa poltetaan märkää puuta.**

Tulisijassa ei saa polttaa muita polttoaineita kuin millä tulisija on suunniteltu käytettäväksi. Nesteiden ja jätteiden poltto on myös kiellettyä. Missään tapauksessa bensiniä, alkoholia, liuottimia jne. ei tule käyttää tulisijaa sytyttäessä. Kaikkien muiden kuin sallittujen polttoaineiden käyttö vahingoittaa tulisijaa ja ympäristöä ja aiheuttaa takuun raukeamisen.

#### 3.2 Sallitut polttoaineet



**Varastoi puuta aurinkoisessa ja hyvin tuulettuvassa tilassa vähintään 18 kuukautta ennen käyttöä.**

Vain luonnollista, kuivaa puuta, jolla on kosteusprosentti  $\leq 18\%$ , on lupa polttaa Hoxterin valmistamissa tulisijoissa. Jokainen puutyyppi sisältää suurin piirtein saman energiamäärän jokaista kiloa kohden. Yksittäiset puutyypit kuitenkin vaihtelevat esimerkiksi tiheyden suhteen.

Sytyttämiseen suositellaan puulajeja, joilla on alhaisempi tiheys, kuten esimerkiksi kuusi, mänty, poppeli ja pihta (jalokuusi). Pidempiaikaisemmassa poltossa suositellaan käytettäväksi suuremman tiheyden omaavia puulajeja, kuten tammi, pyökki ja saarni. Suomalainen koivu sopii kumpaankin vaiheeseen hyvin, ollen tiheysarvoiltaan sopivasti kahden ääripään välissä.

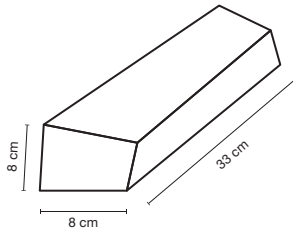
#### 3.3 Suositellut puumäärät



**Älä käytä liian suuria puumääriä. Takkasydän saattaa vahingoittua, kun maksimipuumäärä ylittyy. Keraaminen lasi vahingoittuu, kun takkasydämessä poltetaan tarkoitettua suurempia puumääriä säännöllisesti.**

Kerta-annoksen puumäärä tulee sijoittua **ohjeen lopussa olevan taulukon** maksimi- ja minimiarvon välille. Jos puumäärät ovat suositeltuja suurempia, tulisija saattaa vahingoittua, tehokkuus saattaa heiketä ja päästöt saattavat kasvaa.

**kuva 3** / 1 kilon klapi



Suora liitos hormiin (**TYPE A**)




Varaavat massaelementit liitoksessa (**TYPE B**)

Tulisija on tarkoitettu lyhyitä käyttökertoja varten. Puiden lisääminen tulisi tapahtua n. 45–90 minuuttia polton aloittamisesta.

## 4. Tulisijan käyttö

### 4.1 Ensipolttu

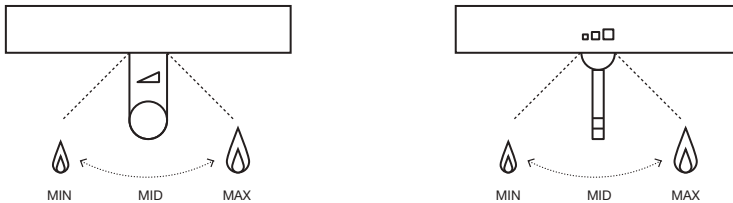
Irrota kaikki kiinnitettyt dokumentit ja osat tulisijasta. Ensimmäisellä polttokerralla korkean lämpötilan kestävä maali kuivuu ja kovettuu. Samalla voi aiheutua hajua. Tämä ei ole myrkyllistä, mutta saattaa olla epämiellyttävää. Siksi suositellaan, että:

- ovet ja ikkunat tulee avata, jotta huonetila on mahdollisimman tuuletettava
- kaksi ensimmäistä pesällistä puuta ovat pienempiä, kappaleessa 2.5 suositellun alarajan kokoisia
- kaksi ensimmäistä polttokertaa tulee polttaa minimipanoksia, jotka määritellyt tämän ohjeen lopussa
-  takkasydämen vesisäiliö on täynnä vettä ja ilmatuu
-  varoventtiili ja termostaattinen venttiili on kiinnitetty ja niiden toimivuus on tarkastettu
-  termostaattinen venttiili on yhdistetty tulisijaan vähintään 2 baarin paineella lämminvesisysteemissä

### 4.2 Käyttöönotto, palovaihe ja ilmansyötön säätely

1. Tarkasta aluksi, ettei tulipesässä ole suuria määriä tuhkaa. Pesään unohtuneet tuhkat saattavat aiheuttaa palavien aineiden putoamisen pesästä huonetilaan puita lisätessä.
2. Aseta ilmansäätövipu asentoon MAX. Tämä takaa, että paloprosessi saa tarpeeksi ilmaa alkuvaiheessa. Kuvassa 4 on esitettyinä kummatkin viputyypit (**kuva 4**)

**kuva 4** / Ilmansäätöviput

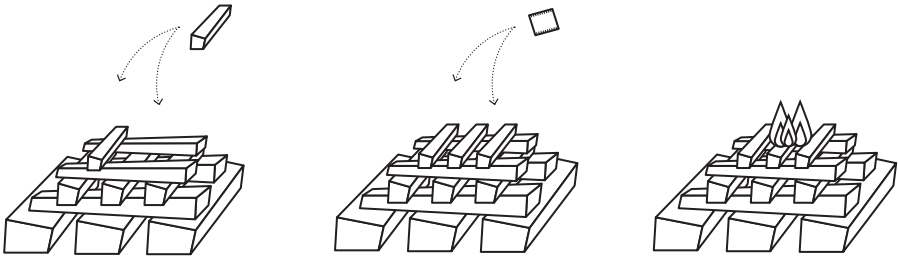


3. Avaa takkaluukku ja aseta pesän pohjalle lopun taulukon suosittelema tulisijakohtainen puumäärä takaseinää vasten. Aseta isoimmat puut pohjalle ja pienimmät puut päälimmäisiksi.
4. Aseta sytytyspala ylimpien puiden väliin ja sytytä puut (**kuva 5**).
5. Sulje lasiluukku ja tarkkaile liekkiä kunnes puut palavat kunnolla. Jos tuli ei lähtenytkään alulle, odota sen aikaa, että savukaasut häviävät näkyvistä ja toista **vaihe 4**.
6. Kun kaikki puut palavat, aseta ilmansäätövipu keskiasentoon MID, kuten kuvassa 4 on esitetty (**kuva 4**)



**Älä ikinä sulje ilmansyöttöä näkyvän palon vaiheessa. Paloprosessin laatu heikkenee ja tulisija saattaa vahingoittua, jos ilmansyöttö katkaistaan kokonaan. Älä lisää puita näkyvään liekkiin. Tällöin savukaasut saattavat päästä huonetilaan. Metallin lämpölaajeneminen käytön aikana saattaa aiheuttaa ääniä, jotka eivät kuitenkaan vaikuta tulisijan toimintaan eikä turvallisuuteen.**

kuva 5 / Kuinka sytyttää tuli



**Sytytä puut aina päältä. Tällöin paloprosessi on tehokkaampi ja ympäristöystävällisempi.**

7. Paloprosessia ei tulisi häiritä avaamalla luukkua, vaan antaa puiden palaa hehkuviksi hiiliksi. Kun hiilet hehkuvat punaisina, voit avata luukun hitaasti ja lisätä taulukon (ks. ohjeen takasivu) mukaisen puumäärän pesään. Luukku tulee avata hitaasti, ettei pesästä karkaa savua huonetilaan.
8. Kun et enää halua lisätä puita ja puut ovat palaneet loppuun, säädä ilmansäätövipu minimiasentoon MIN, kuten kuvassa 4. Tämä estää paloilman tuonnin palopesään, jolloin lämmitysvaihe pitenee. Palaneet hiilet lämmittävät tällöin pidempään tulipesässä, eikä lämmin ilma pakene hormiin.



**Älä sulje paloilmantuloa ilman säätövipusta paloprosessin aikana (näkyvät liekit)! Paloilma, joka johdetaan tulipesään jäähdyttää takkaluukun keraamista lasia. Jos paloilma suljetaan voi tämä aiheuttaa keraamisen takkaluukun lasin ylikuumenemisen ja lasin vaurioitumisen.**

### 4.3 Elektroninen palamisen säätöyksikkö

Jos tulisijaasi on kytketty elektroninen palamisen säätöyksikkö, seuraa säätöyksikön mukana tulevia käyttöohjeita.

### 4.4 Käyttö keväisin ja syksyisin

Jotta puut palavat kunnolla tulisijassa, tarvitsee myös hormissa olla riittävä veto. Veto saattaa heiketä, jos hormi on vileä talven jälkeen tai hormiin on kertynyt kosteutta esimerkiksi syksyllä. Hormin veto on parhaimmillaan säännöllisesti käytettynä. Mitä pidempi hormi on, sitä parempi on myös veto. Jos hormin vedon kanssa esiintyy ongelmia, kokeile seuraavia vaihtoehtoja:

- polta aluksi pieni määrä pieniä puita ja sytykkeitä
- jätä ilmansäätövipu maksimiasentoon koko polton ajaksi
- lisää pelkästään erittäin kuivaa puuta.

## 5. Puhdistus ja huolto

### 5.1 Lasiluukun puhdistus



**Varmistu ennen tulisijan huollon aloittamista, että tulisija on kylmä, eikä pesässä ole pienäkään paloprosessia käynnissä. Tulisijan, hormiyhteen ja hormin huoltovälin pituus riippuu tulisijan käytön määrästä ja poltetun puun laadusta. Jos tulisijaa ei ole käytetty pitkään aikaan, esim. kelirikkoaikana saarimökillä, tulee ennen tulisijan käyttöä varmistaa, ettei hormi ole tukkeutunut.**



**Älä koskaan käytä nestemäisiä lasinpesuaineita. Pesuaineet saattavat vahingoittaa lasia, tiivisteitä ja muita tulisijan osia. Takuu ei korvaa pesuaineista aiheutuneita vaurioita. Lasiluukun puhdistamiseen voit käyttää Hoxter -sientä kuivapuhdistukseen. Kun lasi on huomattavan likainen, voi luukun pyyhkiä kostealla liinalla, joka on kastettu pesän tuhkaan.**



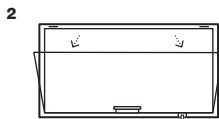
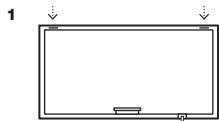
Hoxter -tulisijasi on varustettu korkealuokkaisella keraamisella lasilla ja itsepuhdistusmekanismilla. Ilma, joka ohjataan tulipesään, puhdistaa lasia samalla, kun kulkeutuu paloilmaksi puille. Puhdas lasipinta saavutetaan säätämällä ilmansääätövivun asentoa eri palovaiheiden mukaan ja käyttämällä ylivuotista puuta.

Puhdistaaksesi saranallisen luukun, sinun ei tarvitse kuin avata luukku ja puhdistaa se sisäpuolelta.

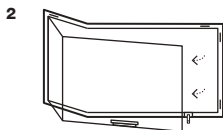
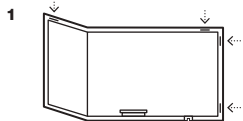
Kun haluat puhdistaa hissiluukun, avaa ensin luukun puhdistuskahvat, joiden paikat ovat merkitty nuolilla alla olevissa kuvissa ja luukku joko kaatuu tai kääntyy puhdistusasentoon. Älä nojaa lasiin luukku puhdistatessasi, vaan tue luukku alhaalta kädellä. Kun lasi on puhdas, sulje lasi ja kaikki puhdistuskahvat. **(kuva 6)**

**kuva 6 / Luukun avaus puhdistusasentoon**

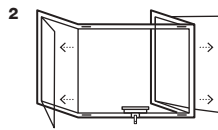
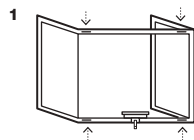
HAKA suora luukku / tuplaluukut



ECKA kulmaluukku



UKA U-luukku



**Kun noudatat ohjeellisia puumääriä, käytät kuivaa puuta ja hallitset paloilman määrää eri palovaiheiden mukaan, luukku pysyy puhtaana pidempään ilman ylimääräistä pyyhintää. Käytä luukun puhdistamiseen Hoxterin keraamisen lasin puhdistukseen kehittämää sientä.**

**5.2 Tuhkanpoisto**

Hoxter -tulisijoissa käytetään nykyaikaista arinatonta tulipesää. Tällä tavoin puu palaa hienommiksi partikkeleiksi. Pesän pohjalle jäävä tuhka parantaa seuraavaa polttokertaa, joten tuhkanpoistoa ei tarvitse joka polttokerran jälkeen suorittaa. Tuhkanpoistovälin tulee olla sidottu polttokertoihin. Tuhkakerroksen yhtenäinen korkeus ei tule yltää 2 cm lähemmäs luukun alaosaan tasoa.



**Tuhkan seassa saattaa olla kuumia hiiliä vielä 24 tuntia viimeisimmän käyttökerran jälkeen. Poista tuhka aina vasta kun se on kylmää ja sulje samalla takkasydän. Tuhkat tulee vielä asettaa 24 tunniksi paloturvalliseen astiaan lasten ulottumattomiin.**



**Tehostaaksesi palamisprosessia, jätä n. 1 cm kerros tuhkaa pesän pohjalle odottamaan uutta polttokertaa. Tulipesästä poistettua tuhkaa voidaan käyttää esimerkiksi ekologisena lannoitteena puutarhassa.**

### 5.3 ≈ Lämmönvaihtimen puhdistus

Ongelmaton ja tehokas vesikiertoisen takkasydämen käyttö edellyttää säännöllistä vesikiertoisen lämmönvaihtimen puhdistusta. Käyttömäärästä riippuen, on suositeltavaa nuohota lämmönvaihtimen läpimenoputket kerran kuukaudessa. Takkasydämen ylläpidon laiminlyönnistä seuraa asteittaista läpimenoputkiston tukkeutumista, lämmönsiirtymistehon hiipumista ja pysyviä vaurioita takkasydämeen.

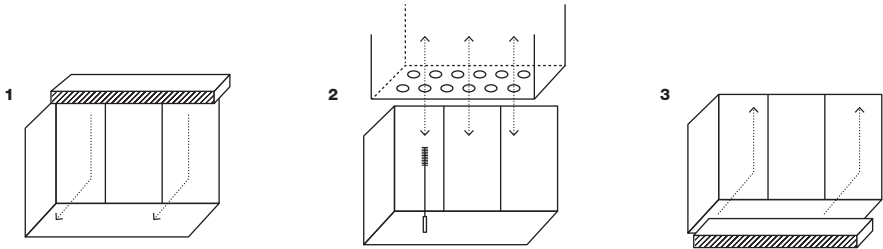
Vesikiertoista takkasydäntä puhdisttaessa tee seuraavasti (**kuva 7**):

- Tarkasta, että takkasydän on kylmä.
- Käytä suojalaseja ja -käsineitä.
- Nosta takkasydämen samotin ylälevyt pois (**kuva 7/1**).
- Käytä toimituksessa mukana tullutta nuohousrassia ja nuohoa yksitellen jokainen läpimenoputki huolellisesti koko pituudeltaan (**kuva 7/2**).
- Laita takkasydämen samotin ylälevyt takaisin paikoilleen (**kuva 7/3**).



≈ **Varmistaaksesi tulisijasi parhaan toimivuuden, puhdista lämmönvaihdin vähintään kerran kuukaudessa.**

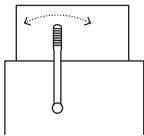
kuva 7 / Lämmönvaihtimen puhdistus



Jos vesikiertoisen takkasydämesi on varustettu mekaanisella lämmönvaihtimen puhdistuskahvalla, toimi seuraavasti (**kuva 8**):

- Tarkasta, että takkasydän on kylmä.
- Väännä puhdistuskahvaa edestakaisin vähintään 10 kertaa.

kuva 8 / Mekaanisella puhdistuskahvalla varustetun lämmönvaihtimen puhdistus



### 5.4 Ammattilaisen suorittama huolto

Joka vuosi ennen lämmityskauden aloittamista, tulee paikallisen nuohoojan tarkastaa tulisijan ja hormin kunto. Tämän huollon tulisi sisältää:

- Tulipesän ja tulen kulkureitin tarkastus ja puhdistus
- Tiivisteiden ja oven avausmekanismin toimivuuden tarkastus
- Säätöjen ja ilmansyötön tarkastus
- ≈ Varoventtiilin, termostaattisen venttiilin ja ilmausventtiilin jne. putkiyhteiden toimivuuden tarkastus
- ≈ Vesikiertoisen lämmönvaihtimen tarkastus ja puhdistus
- ≈ Lämmitysjärjestelmän toimivuuden tarkastus



**Varaa nuohous nuohoojalta jo hyvissä ajoin ennen lämmityskauden alkua. Lasiluukun tiivisteet on suositellaan vaihdettaviksi joka toinen vuosi.**



## 6. Vikatilanteen sattuessa

Toimintahäiriö	Aiheuttava tekijä	Ratkaisu
Likainen lasi	Väärä polttoaine	Käytä suositeltua polttoainetta. <b>(kpl 3)</b>
	Pieni paloilmamäärä	Pidä ilmansäätövipua asentojen MAX ja MID välillä polton aikana. <b>(kpl 4)</b>
	Pieni veto hormissa	Tarkasta kausiolosuhteiden vaikutus hormin ja takan vetoon. <b>(kpl 4)</b>
	🌀 Lämmönvaihdin on likainen	Puhdista lämmönvaihdin. <b>(kpl 5)</b>
	Muu syy	Ota yhteys tulisija-asentajaasi.
Tuli ei tahdo syttyä ja liekit sammuvat	Väärä polttoaine	Käytä suositeltua polttoainetta. <b>(kpl 3)</b>
	Pieni paloilmamäärä	Säädä ilmansäätövipu hitaasti asentoon MAX. <b>(kpl 4)</b>
	Pieni veto hormissa	Tarkasta kausiolosuhteiden vaikutus hormin ja takan vetoon. <b>(kpl 4)</b>
	🌀 Lämmönvaihdin on likainen	Puhdista lämmönvaihdin. <b>(kpl 5)</b>
	Muu syy	Ota yhteys tulisija-asentajaasi.
Savua pääsee huonetilaan	Väärä polttoaine	Käytä suositeltua polttoainetta. <b>(kpl 3)</b>
	Pieni veto hormissa	Tarkasta kausiolosuhteiden vaikutus hormin ja takan vetoon. <b>(kpl 4)</b>
	Lasiluukku on avattu liian nopeasti	Noudata tulisijan käytön ohjeistusta. <b>(kpl 4)</b>
	Puiden lisäys väärään aikaan	Noudata tulisijan käytön ohjeistusta. <b>(kpl 4)</b>
	🌀 Lämmönvaihdin on likainen	Puhdista lämmönvaihdin. <b>(kpl 5)</b>
Puu palaa liian nopeasti tai puun kulutus on liian suurta	Väärä polttoaine	Käytä suositeltua polttoainetta. <b>(kpl 3)</b>
	Pesässä poltetaan väärän verran puuta	Käytä ohjeistettua puumäärää. <b>(Katso ohjeen lopun puumäärätaulukko)</b>
	Takan luukku on auki	Noudata tulisijan käytön ohjeistusta. <b>(kpl 4)</b>
	Takan luukku on auki	Sulje luukku kokonaan.
Takkasydämeistä kuuluu outoja ääniä	Teräs laajentuu lämmitessään	Lämmitessään/viiletessään takan teräsmateriaali laajenee ja kutistuu. Tämän prosessin aikana saattaa kuulua sattumanvaraista ääntä. Tämä on kuitenkin luonnollista teräksen käyttäytymistä eikä vaikuta tulisijan toimintaan. Sen vuoksi äänet eivät aiheuta toimenpiteitä.
	🌀 Kiertovesipumppu käynnistyy	Kyseinen ääni aiheutuu, kun varaajassa oleva vesi on täysin lämmennyt ja pumppu alkaa kierrättää vettä järjestelmässä.
🌀 Takkasydämen jäähdytysjärjestelmä käynnistyy liian usein	Ohjeistettua puumäärää ei ole noudatettu	Käytä tulisijaasi sopivaa puumäärää. <b>(katso liitetaulukko ohjeen lopusta)</b>
	Lämmönvaihtimen lämpötila on liian korkea	Lopeta puiden lisäys.
	Vika jäähdytysjärjestelmän venttiilissä	Ota yhteys tulisija-asentajaasi
	Sähkökatko	Lopeta puiden lisäys.
	Vesikierron häiriö	Ota yhteys tulisija-asentajaasi

## 7. Takuu aika ja asiakaspalvelu

### 7.1 Tärkeää tietoa



**Varaa nuohous nuohoojalta jo hyvissä ajoin ennen lämmityskauden alkua. Lasiluukun tiivisteet on suositellaan vaihdettaviksi joka toinen vuosi.**

Kaikki Hoxter-tuotteet ovat tehty korkealuokkaisista materiaaleista ja omaavat pitkän elinkaaren. Koko tuotteen valmistusprosessi on tarkasti valvottu laatuvirheiden minimoimiseksi. Tuotteen asennustyö vaatii erityistä ammattitaitoa ja siksi vain hyväksytyt tahot voivat asentaa tuotteen, jotta lailliset ehdot täyttyvät.

### 7.2 Asiakaspalvelu

Jos sinun tarvitsee varata tulisijan huolto tai korjaus, ota yhteys takan myyjäliikkeeseen. Yhteystiedot löytyvät takan mukana toimitetusta takuulapusta.

### 7.3 Takuu aika

Takuu alkaa siitä hetkestä, kun tulisija on myyty loppukäyttäjälle. Takuuajan aikana kaikki viat, jotka todistetaan aiheutuneen materiaalin tai tuotannon laadun seurauksena tullaan korjaamaan. Muunlaiset viat eivät kuulu huollon piiriin. Tulisijan ylläpito tai osien vaihto ei pidennä tuotteen takuuaikaa. Lainmukaiset takuuajat pätevät vaihdettaviin osiin. Tulisijan rungon takuu aika on 5 vuotta. Mekaanisten ja tulien kanssa kosketuksessa olevien osien takuu aika on 2 vuotta. Takuu ei koske osien normaalia kulumista (**kohta 7.5**). Varaosien asennus ei pidennä tuotteen takuu aikaa. ❧ Takuu ei koske termostaattisia venttiilejä, varoventtiilejä, kaivoa eikä ilmauventtiilejä.

### 7.4 Takuehdot

- Takkasydämen voi asentaa vain ammattilainen ja asennuksen tulee tapahtua ohjeidemme mukaan paikallisia lakeja noudattaen.
- Tulisijaan on kiellettyä tehdä mitään teknisiä muutoksia.
- Tulisijaa käyttäessä on seurattava ko. käyttöohjeita.
- Takuu ei koske vahinkoja, jotka ovat aiheutuneet väärästä kuljetusympäristöstä.
- Takuu ei koske tulisijan normaalia kulumista (**kpl 7.5**).
- Takuu ei koske tulisijan yllämittämistä, ts. puumäärien ylitystä/ liian suurien pesällisiä/ väärän polttoaineen käyttöä (**kpl 3**).
- Takuu ei koske käytön aikana mahdollisesti ilmenevää lämpölaajenemisesta aiheutuvaa ääntä.
- Takuu ei koske osia, joita tässä ohjeessa ei käsitellä.

### 7.5 Normaali kuluminen

Takuehdot eivät koske osia, jotka alttiita normaaleille kulumiselle.

**Pesälevyjen kuluminen:** Nyroliittilevyt laajenevat kuumetessaan käytön aikana. Laajenemisprosessissa saattaa nyroliittilevyihin syntyä ajan mittaan mikrohalkeamia. Jos nyroliittilevyt kuitenkin pysyvät paikoillaan, eivätkä ne hajoa osiin, niitä ei tarvitse vaihtaa.

**Tulisijan ulkopinnan kuluminen:** Lakatuissa osissa ja galvanoidussa pinoissa saattaa esiintyä värimuutoksia lämpörasituksen tai ylikuumenemisen seurauksena.

**Tiivisteiden kuluminen:** Lämpö aiheuttaa tiivisteiden tiheyden muutosta, teknisten, mekaanista kulumista ja tiivisteiden kovettumista.

**Lasin kuluminen:** Noki tai muut palamistuotteet likaavat luukun lasia. Lasissa saattaa näkyä värimuutoksia tai muita muutoksia korkean lämpötilan aiheuttamana.

### 7.6 Reklamaation teko

Jos haluat tehdä reklamaation tuotteestamme, ota yhteys jälleenmyyjäämme ja toimita hänelle

- takuutodistus
- kirjallinen kuvaus tapahtuneesta ja kuva rikkoutuneesta/ viallisesta tuotteesta

# Instruktion- och Användarhandbok för slutanvändare

## Kamininsatser / Kamininsatser med vattenmantling

- Denna användarhandbok är tillämplig för både kamininsatser och kamininsatser med vattenmantling.
- Om du har en kamininsats (utan vattenmantling), kan du hoppa över texten markerad med ☞
- Om du har en kamininsats med vattenmantling (med vattenvärmeväxlare), gäller texten markerad med ☞ för din produkt.

### Jag vill att min eldstad ska tjäna mig länge utan problem så jag följer dessa regler:

- Jag använder endast torr ved. **(kap. 3.2)**
- Jag lägger inte i mer än maximalt tillåten mängd ved. **(kap. 3.3)**
- Jag tänds alltid elden uppifrån. **(kap. 4.2)**
- Jag lägger inte på mer ved när det finns synliga lågor i brännkammaren. **(kap. 4.2)**
- Jag stänger inte luftintaget när det finns synliga lågor i brännkammaren. **(kap. 4.2)**
- Jag använder inte kemiskt flytande glasrengöringsmedel. **(kap. 5.1)**
- Jag lämnar en liten mängd aska i brännkammaren. **(kap. 5.2)**
- Min eldstad kontrolleras regelbundet av en fackman. **(kap. 5.4)**
- ☞ Jag rengör regelbundet varmvattenvärmeväxlaren. **(kap. 5.3)**

### Innehåll

1. Säkerhet	115
2. Rörliga kontrolldelar	117
3. Bränsle	118
4. Handhavande	119
5. Rengöring och underhåll	120
6. Problemlösning	123
7. Garanti	124

## 1. Säkerhet

### 1.1 Säkerhetsinstruktioner

Läs följande användarinstruktioner noggrant. Spara användarhandboken så att du kan läsa den även vid en senare tidpunkt. Hoxter kamininsatser och kamininsatser med vattenmantling är certifierade enligt den europeiska standarden EN 13229 och är CE märkta. När kamininsatsen installeras är det viktigt att följa alla tillämpliga lokala regler och instruktioner som gäller nationella och europeiska standarder. För att säkerställa att din eldstad ska fungera på ett korrekt och säkert sätt, måste Hoxter kamininsatsen installeras av en kvalificerad fackman.

### 1.2 Risk för brännskador

Kamininsatsen arbetar vid höga temperaturer och dess yta kan bli mycket varmt. Det är viktigt att följa följande regler:

- Håll dörren alltid stängd även när eldstaden är kall. öppna den enbart vid upptändning, vedinlägg eller vid rengöring av kaminen.
- Dörren, handtaget och glaset är väldigt varmt under eldning – risk för brännskada!
- När du öppnar dörren eller använder luftreglaget och det är eld i kaminen använd alltid den medföljande handsken.

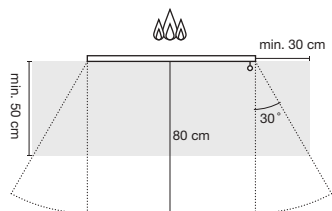
### 1.3 Säkerhetsavstånd

Det måste finnas ett säkerhetsavstånd på 80 cm mellan eldstadens dörr och brännbara material (brännbara delar av en byggkonstruktion, trä, möbler, textilier, mattor, gardiner, m.m.). Det måste finnas ett säkerhetsavstånd av 20 cm mellan de andra ytorna av eldstaden (andra än dörren) och brännbara material (brännbara delar av en byggkonstruktion, trä, möbler, textilier, mattor, gardiner, m.m.). Avståndet mäts från eldstadens dörrglas **(bild 1)**.

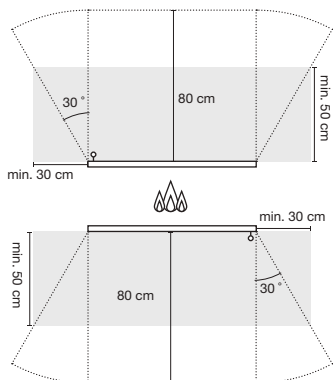
Som skydd mot flygande gnistor på brännbara golvtypen (mattor, trägolv, kork, etc), måste det finnas ett obrännbart golvskydd (keramik, sten, glas eller metall) med ett visst minsta dimension **(bild 1 – markerad i grå)**. Avståndet mäts från eldstadens dörrglas.

## **bild 1** / Minsta avstånd från brännbara material

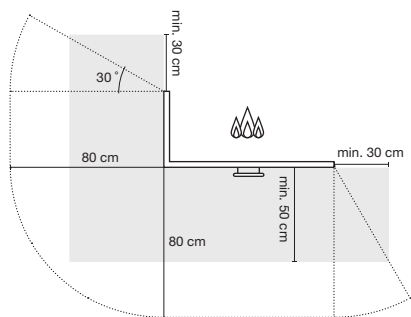
HAKA enkelglas



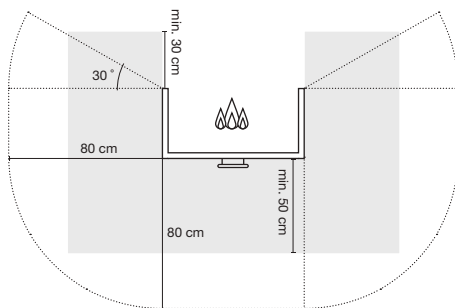
HAKA dubbelglas



ECKA hörnglas



UKA 3-sidig glas



### **1.4 Drift med öppen dörr**



**Eldstadens dörr ska alltid hållas stängd, utom när ved läggs in, för att förhindra att brinnande ved faller ut och för att rökgaser inte ska läcka ut i rummet.**

Hoaxter kamininsatser är utformade för att endast användas med dörren stängd. Dörren får endast öppnas vid påfyllning av trä eller när det inte finns någon eld i brännkammaren.

När eldstaden används med öppen dörr är effektiviteten endast 25% jämfört med stängd dörren. Det finns också en risk att brinnande partiklar flyger ut ur eldstaden. När eldstaden används med öppen dörr under en längre tid kommer dörrtätningen att slitas ut mycket snabbare.

### **1.5 Skorstensbrand**

När skorstenen inte underhålls och rengörs regelbundet, kan sot samlas och skapa ett lager på sidorna av brännkammaren. I extrema fall kan gnistor från elden tända på detta skikt av sot. Det är anledningen till att regelbunden underhåll och rengöring av eldsatad och skorstenen är viktig. Vid upptändning efter att kaminen inte använts på lång tid är det viktigt att eldstadens och skorstenens kondition kontrolleras.



**Regelbundet underhåll och rengöring av eldstaden och skorstenen rekommenderas.  
Rådfråga din installatör och / eller sotare för en underhållsplan.**

En brand i skorstenen kännetecknas av att flammor och gnistor kommer ut ifrån toppen av skorstenen och att röklukt kommer ifrån eldstaden. Om detta händer:

- Ring brandkåren.
- Stäng eldstadens tilluft.
- Avlägsna alla brännbara föremål som finns i närheten av skorstenen.
- Försök inte att släcka elden i skorstenen med vatten. Vid en skorstensbrand, kan temperaturen i skorstenen uppgå till 1 300 °C. Vattnet kommer omedelbart att omvandlas till en stor mängd ånga och förstöra skorstenen.
- När elden är släckt, kontakta sotaren som kan besiktiga skorstenens tillstånd.

## 1.6 Tillförsel av förbränningsluft

Kamininsatsen är förberedd för anslutning av extern förbränningsluft. Om eldstaden inte ansluts till extern tilluft vid installation, är det nödvändigt att det finns en tillräcklig mängd förbränningsluft i rummet som tillförs till exempel via ventilationen. Använd inte kamininsatsen tillsammans med annan värmeutrustning eller fläktar som kan skapa ett undertryck i rummet. Komponenter för att styra tilluften in till kamininsatsen får inte modifieras.

## 1.7 Otillåtna tekniska modifierationer

Det är förbjudet att ändra kamininsatsens konstruktion. Om otillåtna tekniska modifierationer görs, bär tillverkaren inget ansvar för säkerheten under användandet av kamininsatsen och garantin upphör automatiskt att gälla. Enbart reservdelar som är godkända av tillverkaren får användas.

# 2. Beskrivning av rörliga kontrolldelar

## 2.1 Beskrivning av rörliga kontrolldelar

Hoxter's kamininsatser tillverkas med två olika dörralternativ:

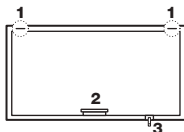
- hissdörr
- sidodörr

Se följande ritningar för beskrivning av styrelementen på din kamininsats. (**bild 2**)

1. hissdörrstopp
2. dörrhandtag
3. luftkontrollreglage

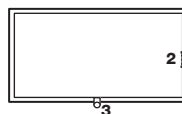
### bild 2 / hissdörr

HAKA plant glas

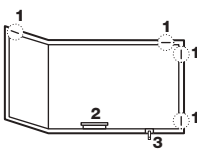


### bild 2 / sidodörr

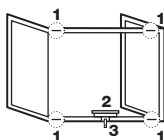
HAKA plant glas



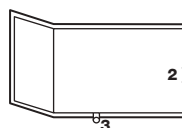
ECKA hörnglas



UKA 3-sidig glas



ECKA hörnglas



### 3. Bränsle

#### 3.1 Förbjudna bränslen

- **Använd aldrig fuktig trä (ej lagrad). Vid användning av fuktig ved påverkas eldstadens livslängd negativt. Ju mer fuktighet det finns i veden, desto smutsigare blir glaset, chamotten och skorsten.**
- **Vid användning av fuktig ved ökar också sannolikheten för en skorstenbrand.**

Använd inte annat bränsle än det tillåtna (**kap. 3.2**). Använd inte flytande bränslen, avfall eller ytbehandlat trä. Du skadar inte bara eldstaden utan också miljön. Använd endast lämpliga tändmaterial för att tända elden. Använd aldrig bensen, alkohol eller lösningsmedel, m.m.

Användandet av otillåtna bränslen kommer också innebära att garantin ogiltigförklaras.

#### 3.2 Tillåtna bränslen

- **Torka ved på soliga och väl ventilerade utrymmen i minst 18 månader.**

Endast ved som inte har ytbehandlats och med maximal fuktighet på 18% får eldas i Hoxter's kamininsatser. Använd aldrig färsk ved. Färsk ved har ungefär tre gånger högre fuktighet och halva värmeverdets jämfört med lagrat trä. Den optimala förbränningstemperaturen uppnås inte med ej lagrat ved vilket leder till högre sotuppbbyggnad, högre mängder tjära och andra utsläppsföreningar.

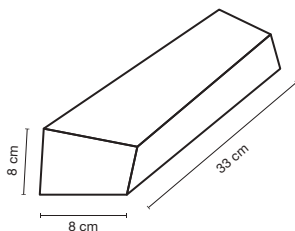
Mängden energi som frigörs från 1 kg trä är ungefär detsamma för olika träslag. Skillnaden är i träets densitet. Mjukt trä (gran, tall, m.fl.) har lägre täthet och är mer lämpad som tändved. Hårt trä (ek, bok, ask) har högre täthet, brinner med en lugn flamma, skapar stadig värme och är mer lämpad för regelbunden eldning.

#### 3.3 Rekommenderad vedmängd

- **Ladda aldrig större vedmängd än vad som rekommenderas.**
- **Eldstaden skadas när den maximala belastningen överskrids.**
- **Även det keramiska glaset skadas när eldstaden är överbelastad regelbundet.**

Mängden ved som används i eldstaden måste vara mellan den maximala och det minimalt angivna värdet. Respektera de angivna värden och typen av eldstad. Läs mer om de rekommenderade vedmängder i **tabellen på slutet av användarhandboken**.

**bild 3** / 1 kg ved



Direkt anslutning till skorstenen (**TYP A**)

Anslutning till värmelagring (**TYP B**)




Kamininsatsen är konstruerad för eldning under kort tid. Tidsintervallet för vedinlägg ska ligga mellan 45-60 minuter.

## 4. Handhavande av eldstaden

### 4.1 Upstart

Ta bort all medlevererad dokumentation och tillbehör inifrån eldstaden. När kamininsatsen värms upp första gången, torkar och härdar den högttemperaturtåliga färgen. När färgen torkar och härdar uppstår en lukt. Ångorna är inte giftiga, men otrevliga.

Följ dessa regler:

- öppna dörrar och fönster i rummet, så att området är väl ventilerat
- de två första vedinläggen ska motsvara produktens rekommenderade lägre gräns för vedinlägg.
-  vattenvärmeväxlaren är fylld med vatten och är luftad
-  säkerhetsanordningar (säkerhetsventil, termisk säkerhetsventil) är rätt installerade och att deras funktion är testad
-  den termiska säkerhetsventilen är ansluten till kamininsatsen med ett tryck från vattenledningen på minst 2 bar

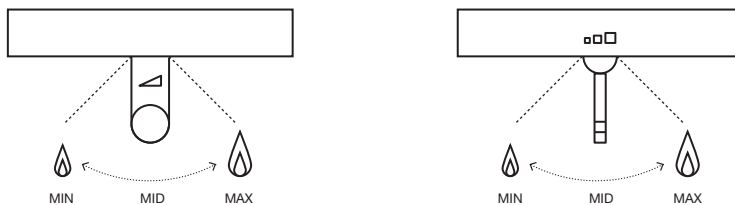
### 4.2 Upptändning och eldning på rätt sätt

1. Kontrollera först att det inte finns en stor mängd aska inuti brännkammaren. Askmängden får inte vara högre än 2 cm från dörrens undersida.

2. Ställ tilluftreglaget till MAX. Detta säkerställer en tillräcklig tillförsel av luft för tändning.

Följ markeringen på tilluftreglage (**bild 4**)

**bild 4** / tilluftreglage



3. Öppna eldstadens dörr och lägg in den för modellen rekommenderade vedmängden mot bakväggen (se tabellen på slutet av användarhandboken). Börja först med de större veden och lägg de mindre på toppen av dessa. Se till att det finns tillräckligt med utrymme mellan vedbitarna för luftcirkulation.

4. Placera upptändningsmaterial mellan de små vedbitarna ovanpå och tänd på. (**bild 5**)

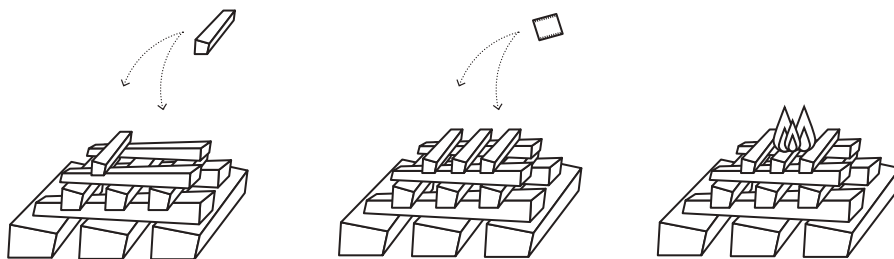
5. Stäng dörren och observera elden tills veden börjar brinna helt. Om processen misslyckas, vänta tills gasen och röken försvinner från brännkammaren och upprepa upptändningsprocessen **steg 4**.

6. När hela vedmängden brinner, ställ tilluftreglaget till mittenläget MID (**bild 4**)



**Stäng aldrig tilluften när det finns synliga lågor i brännkammaren. Kvaliteten på förbränningen försämras och eldstaden kan skadas på detta sätt. Tillsätt inte mer ved när det finns synliga lågor, det är risk för rökläckage när du öppnar dörren. Den termiska expansionen av metalldelarna under förbränningsprocessen kan orsaka ljud som inte påverkar funktionaliteten och säkerheten.**

## **bild 5 / hur du tänder elden**



**Tänd alltid elden i brännkammaren uppifrån.  
Förränningsprocessen blir mycket effektivare och renare.**

- Om det inte är absolut nödvändigt, öppna inte dörren till eldstaden och stör inte förbränningen. Låt den inlagda vedmängden brinna ut. Lägg in ytterligare ved under värmefasen (aktiv förbränning utan lågor). Öppna dörren långsamt för att undvika att rök tränger ut i rummet och lägg in ved i din eldstad (se tabellen på slutet av användarhandboken).
- Om du inte vill lägga in mer ved och veden har brunnit ut, ställ tilluftreglaget till minimumläget MIN (**bild 4**). Det förhindrar att förbränningsluft kommer in i brännkammaren och förlänger uppvärmningsfasen.



**Stäng aldrig av lufttillförseln eller släck elden vid aktiv förbränning (synliga lågor)! Luften som strömmar in i ugnen kyler det keramiska glaset. Om lufttillförseln är stängd kan den överhettas och orsaka oreparerbara förändringar i glasets kristallstruktur.**

## **4.3 Drift med elektronisk förbränningsstyrning**

Om din eldstad är utrustad med en elektronisk tilluftstyrning, följ instruktionerna som anges i manualen för den.

## **4.4 Drift under övergångsperiod**

För att säkerställa en korrekt drift av kamininsatsen, krävs det att ett tillräckligt drag finns i skorstenen, som beror på utomhustemperaturen. Under vintern när utomhustemperaturen är låg har skorstenen den högsta dragnivån. Ett problem med otillräckligt drag kan uppstå under övergångsperioden (höst och vår). En högre utomhustemperatur försämrar förbränningen och orsakar högre rökvolym. Förhindra detta med följande åtgärder:

- använd smalare vedbitar för att nå högre temperatur och få skorstenen bli varm fortare som stabiliserar luftdraget
- ställ tilluftreglaget till MAX under eldningen
- använd endast välutorkad ved med fuktighet högst 18 %

## **5. Rengöring och underhåll**

### **5.1 Rengöring av glasrutan**



**Se till att brännkammaren är helt utbränd och att eldstaden är kall innan du börjar rengöra. Rengöringsfrekvensen och intervallet av underhållet (eldstad, skorsten) beror främst på det eldade vedets kvalitet. Om eldstaden inte har varit i drift länge är det viktigt att kontrollera den och även kontrollera skorstenens tillstånd innan du eldar på nytt.**





**Använd aldrig flytande glasrengöringsmedel. Vid användning kan medlet orsaka oreparerbara skada på glaset, tätningen och andra delar av spisen. Garantin täcker inte sådana fall. För att rengöra glaset använd den medföljande Hoxter-svampen. När glaset är väldigt smutsigt kan du använda våt hushållspapper med en liten mängd fin aska från brännkammaren.**



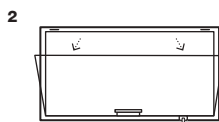
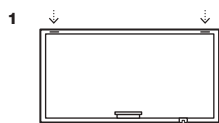
Dörren till Hoxters kamininsatser är tillverkad av ett högkvalitativt keramiskt glas och är utrustad med ett självrengörande keramiskt glssystem. Luften som strömmar in i brännkammaren rengör glaset från insidan. Rätt inställning av tilluften och genom att elda med torr ved, kommer att resultera i en ren glasruta som inte behöver rengöras så ofta.

För att rengöra glaset på en eldstad med sidodörr: öppna dörren och rengör glaset från insidan.

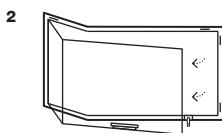
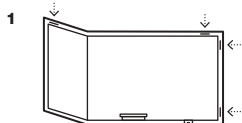
För att rengöra ett glas på en eldstad med hiss dörr: öppna hiss dörrens spärrar först och sedan öppna dörren till rengöringsläge (se pilarna på bilden) och rengör glaset från insidan. Tryck inte på glaset vid rengöring och stöd dörren med handen. När glaset har rengjorts stänger du dörren igen och säkrar hiss dörren med spärrarna. (bild 6).

#### **bild 6 / öppning av eldstadens dörr för rengöring**

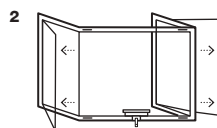
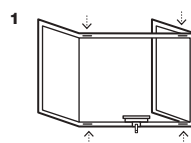
HAKA enkel / dubbelglas



ECKA hörnglas



UKA 3-sidig glas



**Rent glas med minimalt behov av rengöring kommer att uppnås när man följer rekommenderad vedmängdregler, använder torr ved och kontrollerar lufttillförsel på rätt sätt. För att rengöra glaset använd den medföljande Hoxter-svampen som har utvecklats speciellt för rengöring av keramiska glas.**

## **5.2 Ta ut aska**

Hoxter kamininsatser använder den senaste och mest effektiva roster-fria förbränningstekniken. Veden brinner ut till de finaste askpartiklarna. Askan lagras i botten av brännkammaren och påverkar positivt den pågående förbränningsprocessen. Det är inte nödvändigt att ta ut all aska från spisen. Intervallet för att ta ut askan bör motsvara användningsintensiteten.

Askmängden får inte vara högre än 2 cm från dörrens undersida.



**Det kan finnas heta partiklar i askan även efter 24 timmar efter det att förbränningsprocessen är över. Ta ut askan från eldstaden när eldstaden är helt avkyld! Placera askan i en brandsäker behållare och låt den stå i 24 timmar utom räckhåll för brandfarliga material.**



**Lämna ett litet mängd aska (~ 1 cm) längst ner i brännkammaren för att påskynda upptändningen och hjälpa förbränningen. Den borttagna askan kan användas som ekologisk gödningsmedel i trädgården.**

### 5.3 ≡ Rengöring av varmvattenvärmeväxlaren

En problemfri och effektiv drift av den vattenmantlade kamininsatsen förutsätter att varmvattenvärmeväxlaren rengörs regelbundet. Beroende på driftsintensiteten, rekommenderas rengöring minst en gång i månaden. I det fall skötselns missköts, blockeras kanalerna gradvis och reducerar verkningsgraden, vilket kan resultera i reparerbara skador på kamininsatsen.

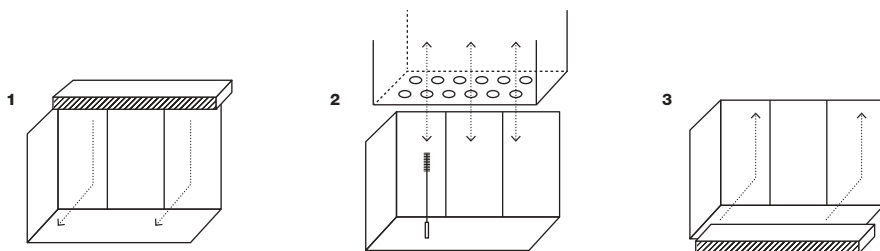
Vid rengöring av varmvattenvärmeväxlaren med borsten, gör på följande sätt (**bild 7**):

- Kontrollera att kamininsatsen är kall.
- Använd skyddsglasögon och skyddshandskar.
- Lyft försiktigt bort rökvändarplattan - reflektorn. (**bild 7/1**)
- Använd den medlevererade borsten, rengör alla rör för att hålla dem rena genom deras hela längd. (**bild 7/2**)
- Lägga tillbaka rökvändarplattan. (**bild 7/3**)



≡ För att garantera en smidig, problemfri drift av vattenmantlade kamininsatsen, rengör varmvattenvärmeväxlaren minst en gång per månad.

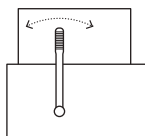
**bild 7** / hur du rengör varmvattenvärmeväxlaren



Om din vattenmantlad kamininsats är utrustad med en mekanisk rengöringsenhet, följ instruktionerna nedan (**bild 8**):

- Kontrollera att kamininsatsen är kall.
- Flytta rengöringsmekanismens spak mellan ytterpositionerna minst 10 gånger.

**bild 8** / rengöring av varmvattenvärmeväxlare utrustad med mekanisk rengöringsenhet



### 5.4 Regelbunden underhåll av fackman

Årlig underhållsplan bör innehålla:

- kontroll och rengöring av brännkammaren och skorsten
- kontroll av tätningar och dörrmekanismer
- kontroll av funktion för reglering av tilluft
- ≡ kontroll av korrekt funktion för säkerhetsanordningar, säkerhetsventil, termisk säkerhetsventil, luftningsventil, m.m.
- ≡ kontroll och rengöring av varmvattenvärmeväxlaren
- ≡ kontroll av värmesystemet



Boka en inspektion av en fackman innan eldningssäsongen börjar.  
Varannat år bör alla dörrtätningar bytas.

## 6. Problemlösning

Fel	Grundorsak	Lösning
Glasrutan är nedsotad	felaktigt bränsle används	Använd rekommenderad bränsle. <b>(kap. 3)</b>
	låg mängd luft i brännkammaren	Ställ tilluftreglaget mellan MAX och MID-läge under eldning. <b>(kap. 4)</b>
	lågt drag i skorstenen	Kontrollera förhållandena för eldning under övergångsperioderna. <b>(kap. 4)</b>
	☞ varmvattenvärmeväxlaren är inte ren	Rengör varmvattenvärmeväxlaren. <b>(kap. 5)</b>
	andra orsaker	Kontakta företaget som installerade kamininsatsen.
Elden tänds inte, elden slocknar	felaktigt bränsle används	Använd rekommenderad bränsle. <b>(kap. 3)</b>
	låg mängd luft i brännkammaren	Vrid långsamt tilluftreglaget till MAX. <b>(kap. 4)</b>
	lågt drag i skorstenen	Kontrollera förhållandena för eldning under övergångsperioderna. <b>(kap. 4)</b>
	☞ varmvattenvärmeväxlaren är inte ren	Rengör varmvattenvärmeväxlaren. <b>(kap. 5)</b>
	andra orsaker	Kontakta företaget som installerade kamininsatsen.
Rök läcker ut i rummet	felaktigt bränsle används	Använd rekommenderad bränsle <b>(kap. 3)</b>
	lågt drag i skorstenen	Kontrollera förhållandena för eldning under övergångsperioderna. <b>(kap. 4)</b>
	dörren öppnades för snabbt	Följ reglerna för upptändning och påfyllning av ved. <b>(kap. 4)</b>
	veden lades inte in under rätt förbränningsfas	Följ reglerna för upptändning och påfyllning av ved. <b>(kap. 4)</b>
	☞ varmvattenvärmeväxlaren är inte ren	Rengör varmvattenvärmeväxlaren. <b>(kap. 5)</b>
Veden brinner upp för snabbt eller förbrukning av ved är för stor.	felaktigt bränsle används	Använd rekommenderad bränsle <b>(kap. 3)</b>
	rekommenderad vedmängd beaktades inte	Använd vedmängden som rekommenderas till din eldstad. (se tabellen på slutet av användarhandboken)
	tilluftreglaget är på fel läge (MAX)	Följ reglerna för upptändning och påfyllning av ved. <b>(kap. 4)</b>
	dörren är inte helt stängd	Stäng dörren helt.
Det kommer ljud från eldstaden	termisk expansion av stål	Under uppvärmning / kylning expanderar / krymper stålet. Denna process kan åtföljas av slumpmässiga ljud. Detta är ett naturligt beteende av stål som inte påverkar funktionaliteten. Det är inte ett föremål för klagomål.
	cirkulationspumpen startar	Ljudet kan orsakas när vattnet i varmvattenvärmeväxlaren är helt uppvärmt och cirkulationspumpen har startat.
☞ Kylslingen startar för ofta	rekommenderad vedmängd beaktades inte	Använd vedmängden som rekommenderas till din eldstad. (se tabellen på slutet av användarhandboken)
	temperatur i ackumulatortanken för hög	Sluta lägga in mer ved.
	fel på kylslingans ventil	Kontakta företaget som installerade kamininsatsen.
	strömavbrott	Sluta lägga in mer ved
	fel på värmesystemet	Kontakta företaget som installerade kamininsatsen.

## 7. Garanti och kundservice

### 7.1 Viktig information



**Boka en inspektion av en fackman innan eldnings säsongen börjar.  
Varannat år bör alla dörrtätningar bytas.**

Hoxters produkter är tillverkade av högkvalitativa material med en lång livslängd. Hela tillverkningsprocessen inspekteras regelbundet för att förebygga eventuella felaktigheter. Installationen av denna produkt, kräver professionell kunskap och måste enbart göras av kvalificerade företag som är insatta i gällande lagar och regler.

### 7.2 Kundservice

Om du behöver boka service eller planera underhåll av din eldstad ska du kontakta företaget som installerade den. Kontaktuppgifterna bör finnas på garantikortet.

### 7.3 Garantiperiod

Garantiperioden börjar när produkten installeras hos slutkonsumenten av fackman.

Under garantiperioden åtgärdas alla fel som orsakats av material- eller produktionsfel. Det är 5 års garanti på kamininsatsens hölje.

Alla mekaniska delar och delar av brännkammaren omfattas av två års garanti. Garanti gäller inte för normala slitagedelar. (**kap. 7.5**)

Byte av reservdelar förlänger inte produktens garantitid. Garantitiden som ges enligt lag gäller för reservdelarna.

⚡ För vattenmantlade produkter gäller inte garantin för termiska säkerhetsventiler, säkerhetsventiler och luftningsventiler.

### 7.4 Garantivillkor

- Kamininsatsen får enbart installeras av ett kvalificerat företag, enligt våra manualer och regler och lokala standarder ska följas.
- Det är inte tillåtet att justera eller ändra kamininsatsen eller dess komponenter på något som helst sätt.
- Under drift av eldstaden måste användaren följa de rekommendationer och regler som anges i användarhandboken.
- Garantin gäller ej för skador som uppstår under transport, manipulation eller felaktig lagerhållning.
- Garantin gäller ej på normal slitage på kamininsatsen och dess komponenter / slitagedelar. (**kap. 7.5**)
- Garantin gäller ej om eldstaden har överhettats genom för mycket vedmängd eller genom användning av fel bränsle (**kap. 3**)
- Garantin gäller ej för eventuella ljud orsakade av termisk expansion av metalldelar.
- Eventuell kompensation för skador som inte omfattas av denna artikel omfattas inte.

### 7.5 Normalt slitage

Garantivillkoren gäller ej för vanligt slitage på kamininsatsen och dess komponenter, vilket gäller:



- Slitage på brännkammarebeklädnaden. Enskilda elfasta plattor expanderar eller dras ihop under drift på grund av termisk belastning. Under processen kan mikrosprickor uppstå. Om de elfasta plattorna behåller sin ursprungliga form, behåller de även sin funktion.
- Slitage av ytbehandlingen: färgförändringar av lacken eller på galvaniserade ytor orsakade av termisk påfrestning eller överhettning.
- Slitage på tätningar: minskning av tätningsfunktionen orsakad av värmepåverkan, mekaniskt slitage och förhårdning av tätningar.
- Slitage på keramiska glaslet: nedsmutsning på glaslet orsakat av sot, färgförändringar, försprödning och sprickbildning på glaslet eller förändringar av glaslets kristallstruktur orsakade av hög temperatur.

### 7.6 Hur du anmäler ett garantiärende


Kontakta företaget som har installerat kamininsatsen och ange:

- garantikort med produktens serienummer och installationsdatum
- beskrivning och fotodokumentation på felet.

# Instruksjon og bruksanvisning for sluttbruker peisinnatts/vann-oppvarmende peisinnatts

- Denne manualen gjelder både for peisinnattsar og vann-oppvarmende peisinnattsar
- Dersom du har en peisinnatts (uten vann-oppvarmende funksjon), kan du hoppe over tekst markert med .
- Dersom du har en vann-oppvarmende peisinnatts (med funksjon for oppvarming av vann), gjelder teksten markert med for ditt produkt .

## Jeg vil at min peis skal virke lenge og uten problemer, så jeg følger disse reglene:

- Jeg bruker bare tørr ved (**kap. 3.2**)
- Jeg legger ikke inn mer ved i peisen enn det som er angitt som maksimum (**kap.3.3**)
- Jeg tenner alltid ilden fra toppen (**kap. 4.2**)
- Jeg legger ikke inn ny ved mens det ennå er synlige flammer i brennkammeret (**kap. 4.2**)
- Jeg stenger ikke luftinntaket så lenge det er synlige flammer i brennkammeret (**kap.4.2**)
- Jeg bruker ikke kjemiske flytende produkter for å rense glasset (**kap.5.1**)
- Jeg lar det ligge igjen litt aske i brennkammeret (**kap. 5.2**)
- Mitt produkt blir jevnlig sjekket av en peismontør (**kap.5.4**)
-  Jeg renser vann-oppvarmings enheten jevnlig (**kap.5.3**)

## Innhold

1. Sikkerhet	125
2. Beskrivelse av kontrolelementene	127
3. Brensel	128
4. Betjening av peisinnattsar	129
5. Rengjøring og vedlikehold	130
6. Feilsøking	133
7. Garantiperiode og kundesupport	134

## 1. Sikkerhet

### 1.1 Sikkerhetsinstruksjonert

Vennligst les de følgende betjeningsinstruksjonene nøye og lagre dem slik at du også kan bruke dem senere. Hoxter peisinnattsar og vann-oppvarmende peisinnattsar er sertifiserte i henhold til den europeiske standarden EN13229 og markert med et CE-merke. Når produktet installeres er det viktig å følge gjeldende lover og forskrifter, både lokale, nasjonale og europeiske. For å garantere at produktet virker korrekt og sikkert, må et Hoxter-produkt installeres av et selskap med spesialkompetanse.

### 1.2 Brannfare

Hoxter produkter holder høy temperatur når det er i bruk, og overflaten kan bli veldig varm. Det er derfor viktig å følge disse reglene:

- Hold alltid døren lukket selv når det ikke er aktive flammer. Døren skal kun åpnes for å tenne peisen, legge inn mer ved eller for rengjøring.
- Dør, dørhåndtaket og glasset blir veldig varmt når peisen er i bruk – det gir fare for brannskader.
- Når du åpner døren eller justerer luftinntaket og det er fyr i peisen skal du alltid bruke den medfølgende votten for å beskytte hånden mot varmen.

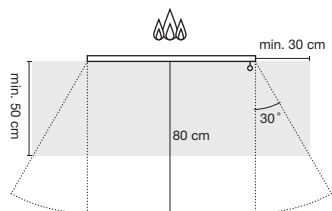
### 1.3 Sikkerhetsavstand

Det må være en sikkerhetsavstand på minst 80 cm mellom døren på peisen og brennbare materialer (brennbare bygningsmaterialer, tre, møbler, dekorasjonselementer, tepper, gardiner etc.) Det må være en sikkerhetsavstand på minst 20 cm mellom de andre sidene av peisinnattsar (utenom døren) og brennbare materialer (tepper, tregulv, etc.). Avstanden fra det synlige flammeområdet er målt fra glasset (**III.1**)

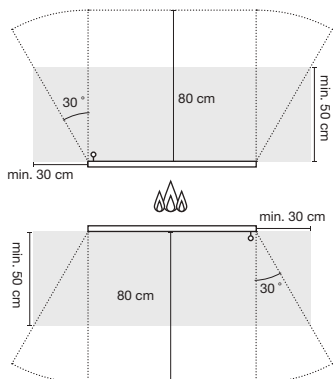
Det må legges en ikke-brennbar overflate som beskytter mot varme partikler som kan falle ut av brennkammeret, dersom gulvet foran peisen er brennbar (for eksempel av tre, teppe e.l.) Ikke-brennbar overflatebeskyttelse (keramikk, stein, glass eller metall) må ha dimensjoner som på illustrasjonen (**III.1** – markert i grått). Avstanden er målt fra glasset.

### III. 1 / Minimumsavstand fra brennbare materialer

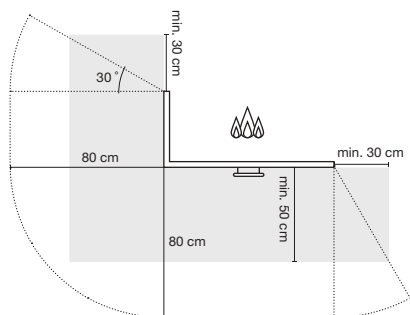
#### HAKA rett glass



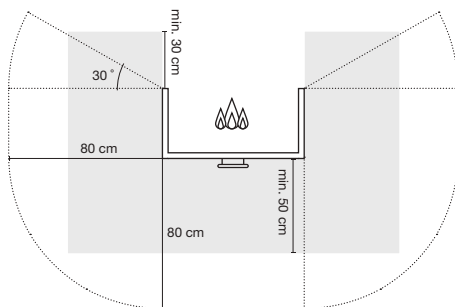
#### HAKA tosidig



#### ECKA hjørneglass



#### UKA tre glass-sider



## 1.4 Betjening med åpen dør



**Hoxter peisinnstøtter må kun brukes med lukket dør, slik at det ikke er noen risiko for at brennbare gasser eller gnister kommer fra brennkammeret og ut i rommet.**

Hoxter peisinnstøtter er laget for å brukes med lukket dør. Døren skal bare åpnes for å legge inn mer ved eller når det ikke er fyr i peisen.

Dersom peisinnstøtten brukes med døren åpen, er effektiviteten kun 25 prosent sammenlignet med når døren er lukket. Det er også en risiko for at varme partikler kan falle ut av døren. Når peisinnstøtten brukes med døren åpen over lengre tid, blir isolasjonen rundt peisdøren bli raskere utslitt enn om den brukes med døren lukket.

## 1.5 Pipebrann

Dersom pipen ikke blir vedlikeholdt og rengjort jevnlig, kan sot samle seg som et lag på sidene. I ekstreme tilfeller kan gnister fra peisen føre til at sotlaget tar fyr. Derfor er jevnlig vedlikehold og renhold av peisinnstøtten og pipe viktig. Når du skal tenne fyr i peisinnstøtten etter at du ikke har brukt den på lenge, er det viktig at du sjekker tilstanden på peisen og pipen først.



**Peisen og pipen bør vedlikeholdes og rengjøres jevnlig. Vennligst kontakt din peismontør og/eller feier for informasjon om hvordan du skal vedlikeholde peis og pipe.**

En mulig pipebrann kan oppdages om det er synlige flammer og gnister fra toppen av pipen og mye røyk i brennkammeret.

Dersom det skjer:

- Ring brannvesenet
- Lukk alle luftinntak til brennkammeret
- Fjern alle brennbare gjenstander som står i nærheten av pipen
- Ikke forsøk å slukke pipebrannen med vann. Temperaturen i pipen kan komme opp i 1300 grader C. Den høye temperaturen vil gjøre vannet om til damp øyeblikkelig, noe som kan føre til at pipen sprekker.
- Kontakt alltid feieren for å få sjekket pipens tilstand etter pipebrann

## 1.6 Luftinntak

Hoxter peisinnstatts er utstyrt med et eksternt luftinntak. Dersom din peisinnstatts ikke kobles til et eksternt luftinntak er det viktig å sjekke at det er tilstrekkelig ventilasjon i rommet der peisen installeres. Ikke bruk peisinnstatts samtidig med andre varmeproducerende produkter i et lukket rom, da det skaper undertrykk. Ikke endre på elementene som kontrollerer luftinntaket til peisinnstatts.

## 1.7 Ikke-autoriserte tekniske endringer

Det er forbudt å gjøre endringer ved peisinnstatts. I tillegg der det er gjort endringer på produktet, har produsenten ikke noe ansvar. Garantien gjelder ikke dersom peisinnstatts brukes etter at det er gjort endringer ved den. Kun reservedeler godkjent av produsenten av peisinnstatts skal brukes.

## 2. Beskrivelse av kontrollelementene

### 2.1 Beskrivelse av kontrollelementene

Hoxter peisinnstatts er produsert med to ulike dørløsninger:

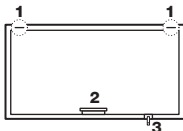
- Liftdør
- Dør med sideåpning

Se på tegningene under for beskrivelse av kontrollelementene til din peisinnstatts (**III.2**)

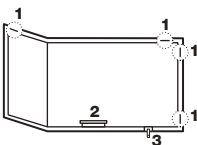
1. Liftdør-sperrer
2. Dørhåndtak
3. Håndtak for å justere luftinntak

#### III. 2 / Liftdør

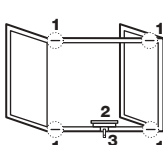
HAKA rett glass



ECKA hjørneglass

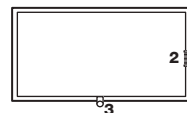


UKA tre-sidet glass

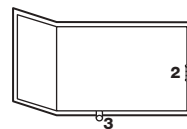


#### III. 2 / Sideåpning

HAKA rett glass



ECKA hjørneglass



### 3. Brensel

#### 3.1 Ikke tillatt brensel



**Aldri bruk fuktig eller nyhogget ved. Ved bruk av fuktig ved blir peisens levetid forkortet. Jo mer fuktighet veden inneholder, jo skitnere blir glasset, peisen og pipen. Ved bruk av våt ved øker også sannsynligheten for pipebrann.**

Ikke bruk annet brensel enn det som er anbefalt (**kap.3.2**). Ikke brenn flytende brensel, søppel eller overflatebehandlet tre. Du ødelegger ikke bare produktet, men også miljøet. Bruk bare egnede tennbriketter for å tenne fyr. Bruk aldri gass, alkohol, tynnere eller lignende.

Garantiperioden gjelder ikke dersom reglene ovenfor ikke følges.

#### 3.2 Tillatt brensel



**La veden tørke på et solrikt og godt ventilert sted i minst 18 måneder før bruk.**

Bare ved som ikke er overflatebehandlet og med en maksimal fuktighet på 18 prosent skal brennes i Hoxters peisinsatser. Ikke bruk nyhogget ved, for slik ved har omtrent tre ganger så høy fuktighet og halvparten så god brennverdi som ved som er lagret og tørket. Den optimale brenntemperaturen nås ikke med nyhogget ved, og en får dermed mer oppbygging av sot, høyere mengde av tjære og andre forurensende utslipp.

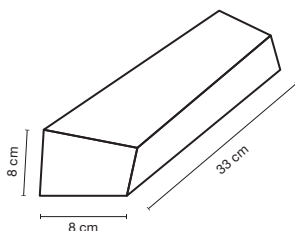
Mengden energi fra 1 kilo ved er omtrent den samme fra ulike typer ved. Forskjellen ligger i tettheten i treet. Mykt tre (furu, gran, poppel etc) har lavere tetthet og er best egnet for å tenne opp peisen. Hard ved (eik, bok, ask) har høyere tetthet, brenner med en rolig flamme, gir jevn varme og er mer egnet for å holde ilden ved like.

#### 3.3 Egnert mengde ved



**Aldri legg i mer ved i peisen enn den anbefalt mengden. Peisinsatsen kan bli skadet dersom maksimal vedmengde overskrides. Det keramiske glasset får uopprettelige skader dersom peisinsatsen jevnlig fylles opp med for mye ved.**

#### III. 3 / 1 kg ved



Mengden ved i peisinsatsen må være mellom det minimum og maksimum som er angitt på slutten av brosjyren. Følg anbefalte vedmengde for din spesifikke modell og type peisinsats.



Direktekobling (**TYPE A**)  
Med kobling til pipen (**TYPE B**)

Peisinsnsatsen er laget for å brenne korte perioder om gangen, så ny ved bør legges på med intervaller på mellom 45 og 90 minutter.

## 4. Bruk av peisinsnsatsen

### 4.1 Forberedelser

Fjern alle dokumenter og alle andre artikler, som ikke er del av brennkammeret, fra peisinsnsatsen. Første fyring kan gi en lett lukkt fra herdingsprosessen i limet som er brukt i peisen, så pass på at rommet er godt ventilert.

Dersom det følgende ikke er utført av peismotoren pass på at:

- vinduene i rommet der peisinsnsatsen installeres er åpne og rommet er godt ventilert
- peisinsnsatsen er koblet til pipen
- peisen de to første gangene den brukes kun fylles med et minimum av ved som beskrevet i slutten av brosjyren
- 🌊 vann-enheten er fylt med vann og uten luft.
- 🌊 sikkerhetselementene (overtrykksventil, termostat-ventil) er installert korrekt og at funksjonaliteten er testet
- 🌊 termostat-ventilen er koblet til vann-oppvarmende peisinsnsats og kranvann med et trykk på min. 2 bar

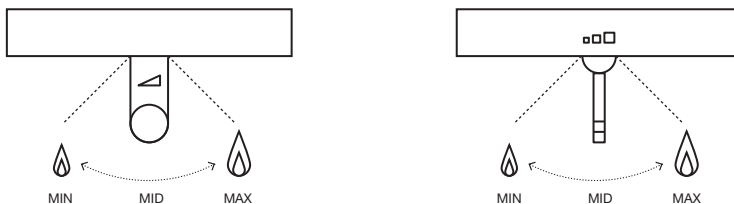
### 4.2 Starte peisen og hvordan brenne riktig

1. Sjekk at det ikke er for mye aske fra tidligere fyring. Laget med aske må ikke være høyere enn 2 cm under nederste side av peisdøren.

2. Sett luftinntaket på posisjonen MAX. Dette garanterer at det blir nok luft i brennkammeret til å starte peisen.

Se illustrasjonene som viser posisjonene for minimalt og maksimalt luftinntak. (**III. 4**)

#### III. 4 / Luftinntak



3. Åpne peisdøren og legg inn en passelig mengde ved (se vedlegg på slutten av brosjyren). Start med større vedskier og legg små oppå disse. Pass på at det er nok plass mellom vedskiene slik at det blir luftsirkulasjon.

4. Legg en tennbrikett på toppen av veden og tenn fyr. (**III. 5**)

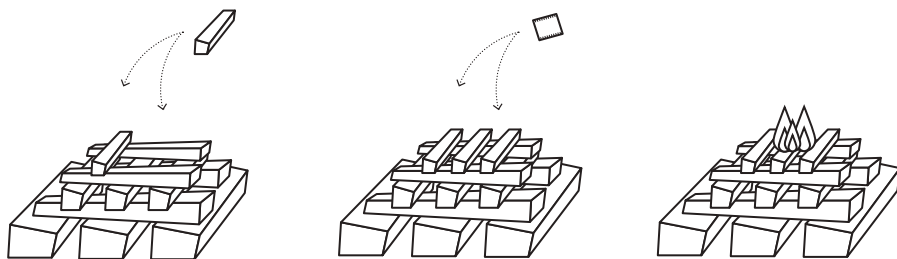
5. Lukk døren og følg med til du er at bålet i peisen tar skikkelig fyr. Dersom prosessen ikke lykkes, vent til røyken forsvinner fra brennkammeret og gjenta **punkt 4**.

6. Når det er god fyr i alle vedskiene, kan luftinntaket settes til posisjonen MID (**III. 4**).



**Aldri steng luftinntaket mens det er synlige flammer i brennkammeret. Kvaliteten på forbrenningen blir da dårligere og peisinsnsatsen blir skadet. Ikke legg ved i peisen mens det er synlige flammer, da risikerer du at røyk kommer ut i rommet når du åpner døren. Når ovnen er i bruk kan varmeutvidelse i metaldeler noen ganger føre til lyder, men det påvirker verken peisinsnsatsens funksjonalitet eller sikkerhet.**

### III. 5 / Hvordan tenne fyr



**Alltid tenn fyr fra toppen inne i brennkammeret. Forbrenningen blir da mer effektiv og renere.**

7. Ikke forstyr forbrenningsprosessen dersom det ikke er absolutt nødvendig. La veden få brenne ut. Legg inn neste mengde ved når det ikke lenger er synlige flammer, men fortsatt varme partikler i brennkammeret. For å hindre at røyk kommer ut i rommet, åpne døren sakte og legg inn en egnet mengde ved (**se vedlegget på slutten av brosjyren**).

8. Dersom du ikke ønsker å legge inn mer ved og den forrige vedmengden har brent ut, sett luftinntaket til posisjonen MIN (**III.4**)  
Luftinntaket blir da stengt og på denne måten blir maksimalt med energi hentet fra de varme partiklene.



**Ikke steng luftinntaket under aktiv brennprosess (mens det er synlige flammer!) Luften som distribueres in i brennkammeret kjøler ned det keramiske glasset. Hvis luftinntaket stenges, kan det keramiske glasset bli overopphetet og glassets struktur kan få varige endringer.**

## 4.3 Betjening med elektronisk peiskontroll

Dersom din peisinnsetts er utstyrt med elektronisk peiskontroll skal du følge instruksjonene som kom med den elektroniske peiskontrollen.

## 4.4 Bruk i overgangsperioder

Riktig trekk fra pipen er nødvendig for at peisinnsettsen skal fungere optimalt. Trekken påvirkes også av temperaturen utendørs. De beste forholdene for optimal trekk i pipen er om vinteren når det er kaldt ute. Det kan oppstå utfordringer med trekk i overgangsperiodene vår og høst. Da kan høyere temperatur utendørs gjøre forholdene for peisfyring vanskeligere og føre til mer røyk. Dette kan forebygges ved å:

- Bruke mindre mengder ved for å oppnå høyere temperatur og varme opp pipen
- Luftinntaket bør stå på posisjonen MAX når det fyres i peisen
- Bruk bare tørr og vellagret ved med maksimal fuktighet på 18 prosent

## 5. Rengjøring og vedlikehold

### 5.1 Rengjøring av glasset



**Forsikre deg om at ilden i brennkammeret er nedbrent og at peisinnsettsen er kald før du gjør den ren. Hvor ofte peisen og pipen må rengjøres avhenger mest av kvaliteten på veden du fyrer med. Dersom peisinnsettsen ikke har vært brukt på lenge, er det viktig å sjekke den og også sjekke tilstanden på pipen før du begynner å fyre.**



**Bruk aldri flytende rengjøringsmidler på glasset. Det kan gi uoprettelige skader på glasset, forseglinger og andre deler av peisinnstansen. Garantien dekker ikke tilfeller der flytende glassrengjøringsmidler er brukt. For å rengjøre peisglasset, bruk den medfølgende tørre Hoxter svampen. Hvis glasset er veldig skittent, bruk vått tørkepapir/en serviett med en liten mengde fin aske fra brennkammeret.**



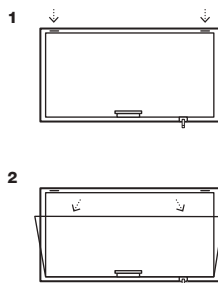
Hoxter peisinnstans er utstyrt med høykvalitets keramisk glass og selvrensende glass. Luften som kommer inn i peisinnstansen renser glasset fra innsiden og tar bort urenheter fra glasset. Rent glass som ikke behøver hyppig rengjøring kan oppnås ved å kontrollere luftinntaket riktig og bruke tørr ved.

For å rense glasset i peisinnstans med sideåpning, åpne døren og rense glasset fra innsiden.

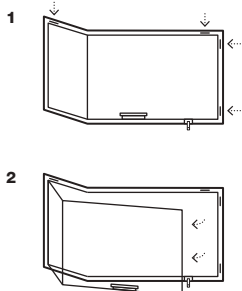
For å rense glasset i peisinnstans med liftør, åpne først liftør-sperrene og åpne deretter døren til rengjøringsposisjonen slik at pilene peker ut og glasset kan rengjøres fra innsiden. Ikke legg trykk på glasset når du gjør det rent og støtt døren med hånden in. Etter at glasset er rengjort, lukk døren igjen og sikre med liftør-sperrene (III. 6)

#### obr. 6 / Åpning av døren for rengjøring

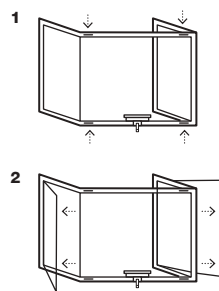
HAKA rett/dobbelt glass



ECKA hjørneglass



UKA tresidet glass



**Rent glass med minimalt behov for rengjøring kan oppnås ved å bruke anbefalt vedmengde, tørr ved og kontrollere luftinntaket riktig. For å rengjøre glasset, bruk medfølgende Hoxter svamp som har blitt utviklet spesielt for å rense keramisk glass.**

## 5.2 Ta ut asken

Hoxter peisinnstans har oppdatert teknologi som gir effektiv forbrenning, og på den måten brennes veden til små askepartikler. Asken legger seg i bunnen av brennkammeret og påvirker forbrenningsprosessen positivt. Det er ikke nødvendig å fjerne all asken fra peisinnstansen. Hvor ofte man må fjerne asken avhenger av hvor mye peisen brukes. Laget med aske må ikke nå høyere enn 2 cm under nederste kant av peisdøren.



**Det kan være varme partikler i asken selv 24 timer etter at forbrenningsprosessen er fullført. Ta asken ut av peisen kun når den er helt nedkjølt! Etter at asken er fjernet fra peisinnstansen, la den stå i en ikke-brennbar beholder og i trygg avstand fra brennbare materialer i 24 timer.**



**La det være et tynt lag med aske (ca 1 cm) på bunnen av brennkammeret. Det vil ha en positiv effekt på forbrenningsprosessen. Asken som fjernes fra peisen kan brukes som økologisk gjødsel i hagen.**

### 5.3 ≡ Rengjøring av vann-oppvarmingsenheten

For at enheten skal fungere optimalt krever oppvarmingsenheten for vann jevnlig rengjøring. Hyppigheten avhenger av bruk, men det er anbefalt å rengjøre enheten minst en gang i måneden. Dersom enheten ikke rengjøres vil røykkanalene bli tettet til og effektiviteten blir mindre. I ekstreme tilfeller kan mangel på vedlikehold føre til uopprettelig skade på peisinsatsen.

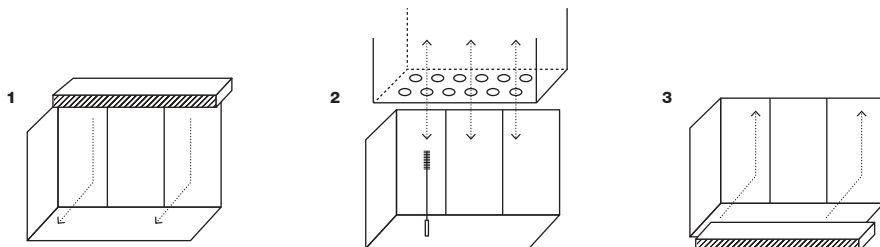
Følg denne prosedyren når du rengjør enheten for vann-oppvarming med børste (**III. 7**)

- Forsikre deg om at peisinsatsen er helt nedkjølt.
- Bruk beskyttelseshansker og beskyttelsesbriller.
- Løft forsiktig opp isolasjonsplaten som er på toppen av enheten (III.7/1)
- Bruk den medfølgende børsten for å rengjøre alle hullene i enheten (III.7/2)
- Plasser isolasjonsplaten tilbake på toppen av enheten etter rengjøring (III.7/3)



**≡ For å garantere at peisinsatsen med vann-oppvarmingsfunksjon virker som den skal, må vannoppvarmings enheten rengjøres minst en gang i måneden.**

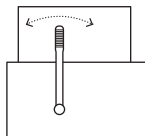
**III. 7 /** Hvordan rengjøre peisens vann-oppvarmings enhet



Dersom din vann-oppvarmende peisinsats er utstyrt med et mekanisk rengjøringsfunksjon, følg instruksjonene under (**III. 8**)

- Forsikre deg om at peisinsatsen er helt nedkjølt.
- Trekk hendelen for rengjøringsmekanismen fra side til side minst 10 ganger.

**III. 8 /** Rengjøring av vann-oppvarmingsenheter som er utstyrt med en mekanisk rengjøringsfunksjon



### 5.4 Jevnlig vedlikehold foretatt av fagfolk

En årlig vedlikeholdsplan bør inneholde:

- Rengjøring av brennkammeret og pipen
- Inspeksjon av dørforseglingen og åpningssystemet
- Inspeksjon av luft-distribusjonssystemet og tilhørende kontrollsystem
- ≡ Inspeksjon av sikkerhetselementene for vann-oppvarmingsenheten (overtrykk og ventiler)
- ≡ Rengjøring av enheten for vann-oppvarming
- ≡ Inspeksjon av systemet for vann-oppvarming



**Planlegg en inspeksjon fra en fagperson, en peismonter, før fyringssesongen starter. Hvert andre år er det anbefalt å bytte ut forseglingen rundt peisdøren.**

## 6. Feilsøking

Problem	Årsak	Løsning
Skittent glass	Feil brensel	Bruk anbefalt brensel ( <b>kap.3</b> )
	Lite luft i brennkammeret	Ha luftinntaket mellom MAX og MIN posisjon når du fyrer ( <b>kap.4</b> )
	Dårlig trekk i pipen	Sjekk hvordan du fyrer i overgangsperiodene/vår og høst ( <b>kap.4</b> )
	☞ Vann-enheten er ikke ren	Rengjør vann-enheten ( <b>kap.5</b> )
	Annen løsning	Kontakt selskapet som installerte peisen.
Veden vil ikke ta fyr/ilden dør ut	Feil brensel	Bruk anbefalt brensel ( <b>kap.3</b> )
	Lite luft i brennkammeret	Flytt hendelen for luftinntaket forsiktig til posisjonen MAX ( <b>kap.4</b> )
	Dårlig trekk i pipen	Sjekk hvordan du fyrer i overgangsperiodene/vår og høst ( <b>kap.4</b> )
	☞ Vann-enheten er ikke ren	Rengjør vann-enheten ( <b>kap.5</b> )
	Annen løsning	Kontakt selskapet som installerte peisen
Røyk fra peisen lekker ut i rommet	Feil brensel	Bruk anbefalt brensel ( <b>kap.3</b> )
	Warranty Period And Client	Sjekk hvordan du fyrer i overgangsperiodene/vår og høst ( <b>kap.4</b> )
	Døren ble åpnet for raskt	Følg reglene for å tenne opp peisen og for å legge på ved. ( <b>kap.4</b> )
	Ved ble lagt inn i feil brennfase	Følg reglene for å tenne opp peisen og for å legge på ved. ( <b>kap.4</b> )
	☞ Vann-enheten er ikke ren	Rengjør vann-enheten ( <b>kap.5</b> )
Veden brenner for raskt eller vedforbruket er for stort	Feil brensel	Bruk anbefalt brensel ( <b>kap.3</b> )
	Det er lagt på feil mengde ved	Bruk den mengden ved som er anbefalt for din peis ( <b>se vedlegg på slutten av brosjyren</b> )
	Feil luftinntak	Følg reglene for å tenne opp peisen og for å legge på ved. ( <b>kap.4</b> )
	Døren er åpen	Lukk peisdøren helt igjen
Det kommer lyder fra peisinnstansen	Varmeutvidelse i stålet	Ved oppvarming/nedkjøling så utvider og krymper stålet. Denne prosessen kan gi lyder. Det er en naturlig egenskap ved stålet som ikke påvirker peisens funksjon. Det gir ikke grunn til reklamasjon.
	☞ Sirkulasjonspumpen starter	Lyden kan være forårsaket av at sirkulasjonspumpen starter fordi vannet i oppvarmingsenheten er varmt nok.
☞ Kjølesystemet starter for ofte	Det er lagt på feil mengde ved	Bruk den mengden ved som er anbefalt for din peis ( <b>se vedlegg på slutten av brosjyren</b> )
	Temperaturen i akkumulasjonstanken er for høy	Ikke legg på mer ved.
	Feil på ventilen i kjølesystemet	Kontakt selskapet som monterte peisinnstansen.
	Strømbrudd	Ikke legg på mer ved.
	Feil ved vannsystemet	Kontakt selskapet som monterte peisinnstansen.

## 7. Garantiperiode og kundeservice

### 7.1 Viktig informasjon




**Sørg for at en ekspert, en peismontør, sjekker peisen før hver fyringssesong starter. Det er anbefalt å skifte isola sjonen rundt peisdøren annet hvert år.**

Hoxter produktene er laget av kvalitetsmaterialer med lang levetid. Produksjonsprosessen skjer under nøye kontroll for å forebygge reklamasjoner. Installasjon av produktene krever ekspertkunnskap og skal kun utføres av profesjonelle selskaper som følger alle gjeldende regler og forskrifter.

### 7.2 Kundeservice

Dersom du trenger bestille service eller vedlikehold av din peisinnatts, vennligst kontakt selskapet som installerte peisinnattsen. Kontakten står på garantikortet.

### 7.3 Garantiperiode

Garantiperioden starter når produktet er installert hos kunden av et kvalifisert firma. I løpet av garantiperioden vil alle feilfunksjoner forårsaket av mangler ved materialet eller produksjonen bli reparert. Det er en 5 års garanti på peisinnattsens hoveddel. Alle mekaniske deler og deler av brennkammeret har 2 års garanti. Garantien gjelder ikke for deler som naturlig blir utslitt (kap.7.5) Skifte av deler forlenger ikke peisens garanti. Garantiperioden som er gitt i lov, gjelder for reservedeler.  Ventilene for termostat og overtrykk, samt luft-ventilene, omfattes ikke av garantien.

### 7.4 Forutsetninger for garantien

- Installasjonen av peisinnattsens skal kun utføres av et profesjonelt firma i henhold til instruksene og alle gjeldene lover og forskrifter.
- Det er ikke tillatt å justere eller endre peisinnattsens eller delene på noen måte.
- Når peisen er i bruk må bruksanvisningen følges.
- Garantien gjelder ikke for skader som skyldes transport eller uforsvarlig lagring.
- Garantien gjelder ikke for naturlig slitasje på peisinnattsens og delene (**kap.7.5**)
- Garantien gjelder ikke dersom peisinnattsens har blitt overopphetet, for eksempel ved at det er lagt inn for mye ved eller feil brensel (**kap.3**)
- Garantien gjelder ikke for eventuelle lyder fordi metallet utvider seg eller krymper når det varmes opp og kjøles ned.
- Det gis ikke kompensasjon for skader ut over det bruk og omfang som beskrives bruksanvisningen.

### 7.5 Normal slitasje

Garantivilkårene gjelder ikke for normal slitasje på peisinnattsens og delene. Dette gjelder også:

- Slitasje på isolasjonen i brennkammeret. De enkelte delene i isolasjonen utvider seg når peisen er i bruk. Denne prosessen kan forårsake mikro-sprekker. De enkelte delene av isolasjonen gjør jobben sin så lenge de har sin opprinnelige form.
- Slitasje på overflatebehandlingen: Endret farge på maling eller på den galvaniserte flaten på grunn av varme eller overoppheting.
- Slitasje på forseglingen: Redusert funksjon forårsaket av varme, mekanisk slitasje og herding av forseglingen.
- Slitasje på det keramiske glasset: Skitt på glasset på grunn av sot, fargeendringer, sprøhet og sprekker eller krystalliske struktu
- rendringer forårsaket av høy temperatur.



### 7.6 Hvordan levere en klage

Kontakt firmaet som installerte peisen. Ved klage, vennligst legg ved:

- Garantikortet med produktets serienummer og installasjonsdato
- Beskrivelse og bilder av funksjonsfeilen


# Manual e instrucciones de funcionamiento para usuarios

## Chimeneas / Chimeneas con calentamiento de agua

- Este manual es válido para chimeneas sin y con calentamiento de agua.
- Si Ud. tiene una chimenea sin calentamiento de agua debe omitir los textos con este signo .
- Si Ud. tiene una chimenea con intercambiador de calentamiento de agua, los textos señalados con este signo  hacen referencia a su producto.



### Quiero disfrutar de mi chimenea sin problemas durante mucho tiempo, así que sigo estas normas:

- Utilizo únicamente leña realmente seca. **(cap. 3.2)**
- No hago cargas de leña superiores a la cantidad permitida. **(cap. 3.3)**
- Enciendo siempre el fuego por la parte superior. **(cap 4.2)**
- No recargo la chimenea mientras hayan llamas en la cámara de combustión. **(cap 4.2)**
- No cierro la entrada de aire mientras se vean llamas en la cámara de combustión. **(cap 4.2)**
- No utilizo limpiadores químicos líquidos para el cristal. **(cap 5.1)**
- Siempre dejo una pequeña capa de ceniza en la cámara de combustión. **(cap 5.2)**
- Mi chimenea es inspeccionada regularmente por un técnico. **(cap 5.4)**
-  Limpio regularmente el intercambiador de calor para agua. **(cap 5.3)**

### Indice

1. Seguridad	135
2. Descripción de los elementos de control	137
3. Combustible	138
4. Funcionamiento de la chimenea	139
5. Limpieza y mantenimiento	140
6. Solución de problemas	143
7. Garantía y servicio al cliente	144

## 1. Seguridad

### 1.1 Instrucciones de seguridad

Por favor lea cuidadosamente las siguientes instrucciones de funcionamiento. Guarde estas instrucciones para posibles consultas posteriores. Tanto las chimeneas como las chimeneas de calentamiento de agua Hoxter están certificadas de acuerdo a la normativa Europea EN 13229 y están marcadas con el símbolo CE. Cuando se instala el dispositivo, es importante seguir todas las normas locales aplicables así como todas las normas nacionales y europeas. Para garantizar el correcto funcionamiento y la seguridad de la chimenea Hoxter, la instalación debe ser realizada por una empresa especializada.

### 1.2 Peligro de quemaduras

Los equipos Hoxter funcionan a altas temperaturas y la superficie puede estar muy caliente. Es importante seguir estas normas:

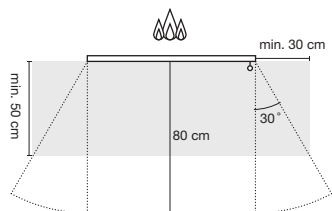
- Mantenga siempre la puerta cerrada aunque no hayan llamas activas. La puerta debe ser abierta sólo para encender el fuego, recargar leña o la limpieza.
- La puerta, la maneta de la puerta y el cristal están muy calientes durante el funcionamiento - ¡hay peligro de quemaduras!
- Cuando abra la puerta o accione la palanca del control del aire y haya un fuego activo en la chimenea utilice siempre el guante suministrado.

### 1.3 Distancias de seguridad

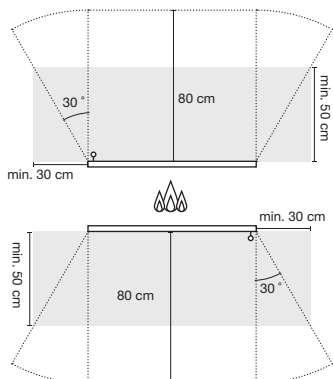
Tiene que haber una distancia de seguridad de 80 cm. entre el área visible de las llamas (puerta) y cualquier material inflamable. (materiales inflamables de construcción, madera, muebles. textiles decorativos, alfombras, cortinas, etc.) Tiene que haber una distancia de seguridad de 20 cm. entre las otras superficies de la chimenea (otras que la puerta) y materiales inflamables (materiales inflamables de construcción, madera, muebles. textiles decorativos, alfombras, cortinas, etc.) La distancia de seguridad de la puerta se mide a partir del cristal (**figura 1**). Si la superficie del pavimento frente a la chimenea es inflamable (parquet, moqueta, alfombras, etc), se debe utilizar una protección no inflamable contra las pequeñas partículas encendidas que puedan caer desde la cámara de combustión. La protección no inflamable (cerámica, piedra, cristal o metal) debe tener las dimensiones marcadas en gris. (**figura 1**). La medida se debe tomar desde el cristal de la puerta.

figura 1 / Distancias mínimas de materiales inflamables

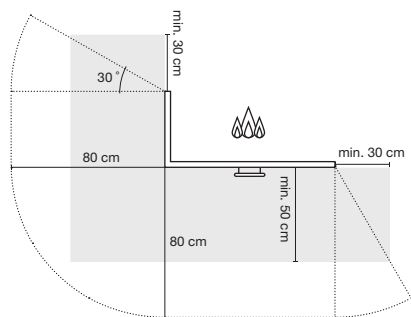
HAKA cristal frontal



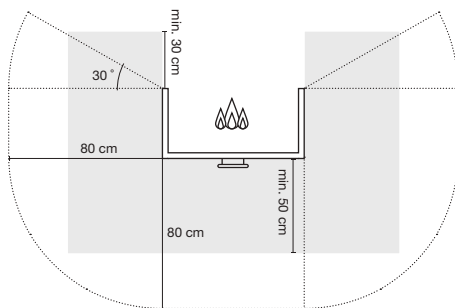
HAKA doble cara



ECKA cristal esquina



UKA cristal tres caras



#### 1.4 Funcionamiento con la puerta abierta



**Las chimeneas Hoxter debe funcionar únicamente con la puerta cerrada, de este modo no hay ningún riesgo de que salgan gases de combustión o que salten chispas de la cámara de combustión a la estancia.**

Las chimeneas Hoxter están diseñadas para funcionar únicamente con la puerta cerrada. La puerta puede abrirse sólo para la recarga de leña o cuando no haya fuego activo en la chimenea.

Cuando la chimenea funciona con la puerta abierta, la eficiencia es sólo del 25 % respecto al funcionamiento con la puerta cerrada. También hay el riesgo de que partículas encendidas caigan desde la cámara de combustión. Cuando la chimenea funciona con la puerta abierta por un largo periodo de tiempo, las juntas de las puertas se deterioran con mucha más rapidez.

#### 1.5 Fuego en el conducto de la chimenea

Cuando el conducto de la chimenea no tiene un mantenimiento y limpieza regular, se puede acumular hollín, creando una capa en las paredes de la chimenea. En un caso extremo, las chispas del fuego pueden encender esta capa de hollín. Este es el motivo por el que es tan importante un mantenimiento y limpieza regular del conducto de la chimenea. En caso de encender la chimenea después de un periodo prolongado sin uso es importante verificar el estado del equipo y el conducto de la chimenea.





**Se recomienda un mantenimiento y limpieza regular del equipo y de la chimenea. Por favor consulte con su instalador de la chimenea y/o su deshollinador para un hacer un plan de mantenimiento de su instalación.**

Un posible fuego en el conducto de la chimenea puede ser identificado cuando hay llamas visibles y muchas chispas en la salida de la chimenea y hay mucho humo en la cámara de combustión. En ese caso:

- Llamar a los bomberos.
- Cerrar la palanca de entrada de aire a la cámara de combustión .
- Sacar todos los artículos inflamables próximos a la chimenea.
- No intente apagar el fuego de la chimenea con agua. La temperatura en el interior de la chimenea puede alcanzar los 1300 °C. Esta alta temperatura convertirá el agua en vapor de inmediato, lo que podría causar la destrucción de la chimenea.
- Contacte con un deshollinador que pueda evaluar el estado de la chimenea.

## 1.6 Conducto de entrada de aire

Las chimeneas Hoxter estan equipadas con una entrada de aire exterior. Si su chimenea no ha sido conectada a una entrada de aire exterior, es importante asegurarse que hay suficiente aire en el espacio donde está instalada la chimenea, por ejemplo con una ventilación. No utilice la chimenea simultaneamente con cualquier otro equipo que pueda crear una depresión de aire en una habitación cerrada. Los elementos que controlan el suministro de aire a la chimenea no deben modificarse de ninguna manera.

## 1.7 Modificaciones técnicas no autorizadas

Está prohibido modificar la construcción de la chimenea. Si se realizan modificaciones técnicas no autorizadas, el fabricante no será responsable de la seguridad durante el funcionamiento del equipo y la garantía quedará automáticamente invalidada. Sólo se deben utilizar repuestos aprobados por el fabricante.

## 2. Descripción de los elementos de control

### 2.1 Descripción de los elementos de control

Las chimeneas Hoxter se fabrican con dos opciones de puertas diferentes:

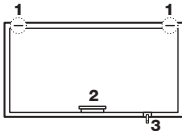
- puerta tipo guillotina
- puerta batiente

Consulte los siguientes dibujos para la descripción de los elementos de control de su chimenea. **(figura 2)**

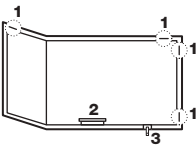
1. bloqueo de la puerta guillotina
2. asa
3. palanca de control de aire

**figura 2 /** puerta guillotina

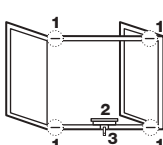
HAKA cristal frontal



ECKA cristal esquina

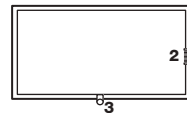


UKA cristal a tres lados

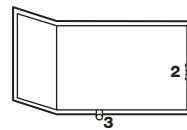


**figura 2 /** puerta batiente

HAKA cristal frontal



ECKA cristal esquina



### 3. Combustible

#### 3.1 Combustibles no admitidos



**Nunca utilizar leña húmeda. Cuando se usa, afecta negativamente la vida útil de la chimenea. Cuanta más humedad hay en la madera, más se ensucia el cristal, el revestimiento de la cámara de combustión y la chimenea. Cuando se usa madera húmeda, también aumenta la probabilidad de un incendio en la chimenea.**

No quemar otro combustible diferente al permitido (**cap 3.2**). No quemar combustibles líquidos, basura o madera tratada. Daña no sólo el aparato, sino también el medio ambiente. Use solo iniciadores de fuego adecuados para encender el fuego. Nunca use gas, alcohol o diluyentes, etc.

El uso de combustibles no admitidos invalidará automáticamente la garantía.

#### 3.2 Combustible permitido



**Seque la leña en espacios soleados y bien ventilados durante al menos 18 meses.**

En las chimeneas Hoxter sólo se puede quemar madera que haya sido secada convenientemente y con una humedad máxima del 18%. No utilice madera húmeda recién cortada en ningún caso. Esta madera tiene aproximadamente tres veces más humedad y la mitad del poder calorífico en comparación con la madera seca. La temperatura de combustión óptima no se logrará con madera húmeda, lo que lleva a una mayor acumulación de hollín, se crean mayores cantidades de alquitrán y otros contaminantes de emisión.

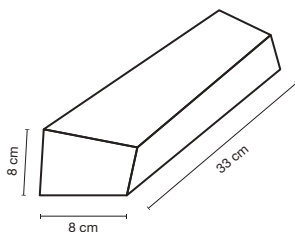
La cantidad de energía liberada de 1 kg de madera es aproximadamente la misma en los diferentes tipos de madera. La diferencia está en la densidad de la madera. La madera blanda (abeto, pino, álamo, abeto) tiene una densidad más baja y es más adecuada para encender el fuego. La madera dura (roble, haya, fresno) tiene una densidad más alta con lo que arde más lentamente, produce calor constante y es más adecuada para el fuego regular.

#### 3.3 Cargas de combustible recomendadas



**Nunca cargue una cantidad de leña superior a la sugerida. La chimenea puede dañarse cuando se excede la carga máxima. El cristal cerámico se daña irreversiblemente cuando la chimenea se sobrecarga regularmente.**

figura 3 / 1 kg de leña (dimensiones aproximadas)



La carga de leña utilizada en una chimenea debe estar entre el valor mínimo y el máximo. Respete las cargas de leña para la instalación específica y el modelo de chimenea. Las cargas de leña se describen en el archivo adjunto **al final del folleto**.

Equipos conectados directamente a la chimenea (**TYPE A**)




Equipos conectados a acumulación de calor (**TYPE B**)

Las chimeneas están diseñadas para periodos cortos de funcionamiento autónomo. El intervalo de recarga de leña debe ser entre 45 y 90 minutos.

## 4. Funcionamiento de la chimenea

### 4.1 Primer encendido

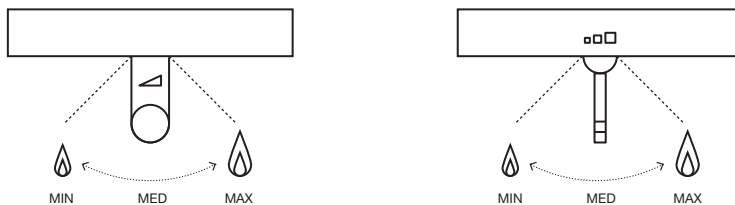
Retire todos los documentos y todos los demás artículos que no forman parte de la cámara de combustión de la chimenea. En el primer encendido puede notar un ligero olor causado por el proceso de endurecimiento del adhesivo de las juntas, asegúrese de que la habitación esté bien ventilada. Si el instalador de la estufa no ha seguido los siguientes pasos, asegúrese de que:

- las ventanas de la habitación donde está instalada la chimenea están abiertas y el espacio está bien ventilado
- el equipo está debidamente conectado a la chimenea
- las dos primeras cargas responden a cargas mínimas tal y como se describe en el archivo adjunto **al final del folleto**.
-  el intercambiador de agua y el circuito está lleno de agua y debidamente purgado
-  los elementos de seguridad (válvula de sobrepresión, válvula termostática) están instalados correctamente y se ha comprobado el funcionamiento
-  la válvula termostática está conectada a la chimenea de calentamiento de agua y conectada a la red con una presión mínima de 2 bares

### 4.2 Encender el fuego y cómo quemar de forma correcta

1. Verifique que no haya demasiada ceniza del encendido anterior. La altura de la capa de cenizas anterior no puede estar a menos de 2 cm de la parte inferior de la puerta.

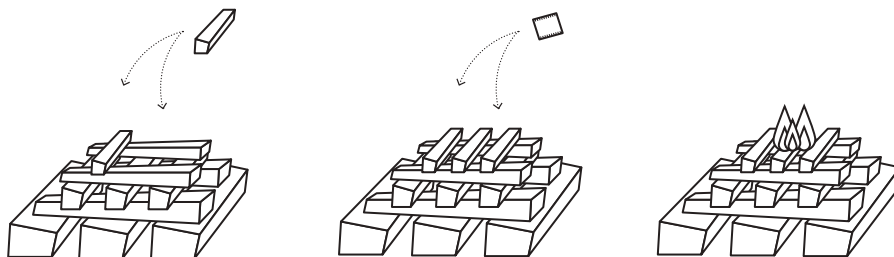
**figura 4** / palanca de control del aire



2. Ajuste la palanca de control de aire a la posición MÁX. Esto garantizará que haya suficiente aire en la cámara de combustión para iniciar el incendio. Para una orientación más fácil, siga la marca en la palanca de control de aire (**figura 4**)
3. Abra la puerta de la chimenea y ponga la carga de leña adecuada a su modelo (consulte el archivo adjunto al final del folleto). Comience con las piezas más grandes y ponga las más pequeñas encima. Asegúrese de que haya suficiente espacio entre las piezas de leña para la circulación del aire.
4. Coloque un iniciador de fuego en la capa superior de leña más fina y enciéndalo. (**figura 5**)
5. Cierre la puerta y observe el fuego hasta que la leña comience a arder por completo. Si el proceso falla, espere hasta que el gas y el humo desaparezcan de la cámara de combustión y repita. **paso 4**.
6. Cuando hayan prendido todos los leños coloque la palanca de control de aire en la posición MED. (**figura 4**)

**Nunca cierre la entrada de aire completamente cuando haya llamas visibles en la cámara de combustión. Tanto la calidad de la combustión como de la chimenea se verán perjudicados de esta manera. No agregue leña al fuego cuando haya llamas visibles, existe el riesgo de fuga de humo de la chimenea al abrir la puerta sobretodo si lo hace rápidamente. La expansión térmica de las partes metálicas durante el proceso de funcionamiento puede causar ruidos que no afectan la funcionalidad ni a la seguridad.**

figura 5 / cómo encender el fuego



**Siempre encienda un fuego en la cámara de combustión desde la parte superior. El proceso de encendido será más eficiente y más limpio.**

7. Si no es absolutamente necesario, no interfiera con el proceso de encendido. Deje que la carga inicial de leña se queme. La siguiente carga solo se efectúa cuando no hay llamas visibles, pero aún hay brasas calientes dentro de la cámara de combustión. Para evitar fugas de humo a la sala de estar, abra la puerta lentamente y agregue la cantidad adecuada de leña (**consulte el anexo al final del folleto**).
8. Si no desea agregar leña y la carga anterior ya está quemada, coloque la palanca de control de aire en la posición MIN (**figura 4**). La entrada de aire se cerrará y de esta manera se utilizará la energía máxima de las brasas calientes restantes.



**¡Nunca cierre el suministro de aire ni apague el fuego durante la combustión activa (fuego visible)! El aire que fluye hacia chimenea enfría el cristal cerámico. Si el suministro de aire está cerrado, puede sobrecalentarse y causar cambios irreversibles en la estructura cristalina del material.**

### 4.3 Funcionamiento con un control electrónico de la combustión

Si su chimenea está equipada con un control electrónico de la combustión, siga las instrucciones suministradas con esta unidad.

### 4.4 Funcionamiento fuera de temporada

El tiro correcto de la chimenea es imprescindible para el correcto funcionamiento del equipo. Este tiraje se ve afectado por la temperatura exterior. Las mejores condiciones para el tiro óptimo de la chimenea son en el período de invierno, cuando la temperatura exterior es baja. Puede haber un problema de tiro de chimenea en el período de transición (otoño / primavera). La temperatura más alta en el exterior empeora las condiciones para la combustión y causa una mayor cantidad de humo. Prevenga tales situaciones con las siguientes medidas:

- use trozos de leña más pequeños para alcanzar temperaturas más altas y calentar la chimenea
- la palanca de control de aire debe estar en la posición MAX durante el proceso de combustión
- use sólo madera bien seca con una humedad máxima de 18%

## 5. Limpieza y mantenimiento

### 5.1 Limpieza del cristal



**Asegúrese de que la chimenea esté completamente apagada y que esté fría antes de empezar a limpiar. La frecuencia de la limpieza y la intensidad del mantenimiento (equipo, chimenea) depende principalmente de la calidad de la leña y de la frecuencia de uso. Si la chimenea no ha estado en funcionamiento durante mucho tiempo, es importante verificar tanto el equipo como el estado de la chimenea antes de proceder a un nuevo encendido.**



**Nunca use limpiadores líquidos para el cristal. Cuando se usan, puede causar daños irreversibles en el cristal, las juntas y otras partes de la chimenea. La garantía no cubrirá tales casos. Para limpiar el cristal, use una esponja Hoxter suministrada para la limpieza en seco. Cuando el cristal esté considerablemente sucio, use una servilleta húmeda con una pequeña cantidad de ceniza fina de la cámara de combustión.**

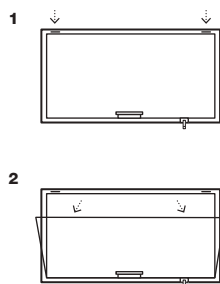


Las chimeneas Hoxter están equipadas con cristal cerámico de alta calidad y con la función de vidrio autolimpiante. El aire que se distribuye en la chimenea limpia el vidrio por la cara interior y elimina la suciedad del cristal. Si utiliza correctamente el control del aire y leña seca, conseguirá mantener el cristal limpio y reducir considerablemente la frecuencia de limpieza.

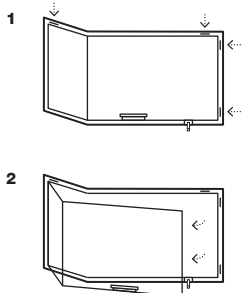
Para limpiar el cristal de una chimenea con una puerta batiente, simplemente abra la puerta y limpie el el cristal por la cara interna. Para limpiar un cristal en la chimenea con una puerta tipo guillotina, abra los bloqueadores de la puerta primero y luego abra la puerta a la posición de limpieza como señalan las flechas y limpie la cara interior del cristal. No presione en exceso el cristal cuando limpie y sostenga la puerta con la mano. Después de limpiar el cristal, cierre la puerta nuevamente y asegure nuevamente los bloqueadores de la puerta del sistema de elevación. (figura 6).

**figura 6** / apertura de la puerta para la limpieza del cristal

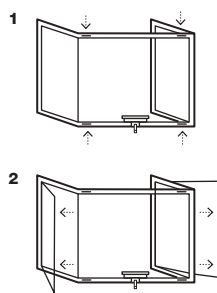
HAKA cristal frontal / cristal doble cara



ECKA cristal esquina



UKA cristal tres caras



**Conseguirá mantener un cristal limpio con una mínima necesidad de limpieza siguiendo las instrucciones relativas a las cargas de leña adecuadas a su modelo, utilizar madera bien seca y controlando el aire de la manera correcta. Para limpiar el cristal, use la esponja Hoxter suministrada, desarrollada especialmente para la limpieza de cristales cerámicos.**

## 5.2 Limpieza de las cenizas

Las chimeneas Hoxter cuentan con el sistema de combustión sin rejillas más avanzado y eficiente. De esta manera, la leña se quema hasta las partículas de ceniza más finas. La ceniza se almacena en el fondo de la cámara de combustión y afecta positivamente al proceso siguiente de combustión. No es necesario sacar toda la ceniza de la chimenea. El intervalo para sacar la ceniza debe corresponder a la intensidad del uso. La parte superior de la capa anterior de cenizas no puede estar a menos de 2 cm por debajo de la parte inferior de la puerta.



**Puede haber brasas calientes en la ceniza, incluso después de 24 horas después de que haya finalizado el proceso de combustión. ¡Saque la ceniza de la chimenea sólo cuando se haya enfriado por completo! Cuando la retire de la chimenea, colóquela durante 24 horas en un recipiente no inflamable lejos de materiales inflamables.**



**Deje una pequeña capa de cenizas (~ 1 cm) en el fondo de la cámara de combustión. Afectará positivamente el proceso de combustión siguiente. La ceniza eliminada puede usarse como fertilizante ecológico en el jardín.**

### 5.3 Limpieza del intercambiador de calor de agua

Para garantizar un funcionamiento eficiente y sin problemas, el intercambiador de agua requiere una limpieza regular. Dependiendo de la frecuencia de funcionamiento se sugiere limpiar el intercambiador al menos una vez al mes. Cuando se descuida el mantenimiento, los canales de humo se obstruyen y, por lo tanto, la eficiencia disminuye. En casos extremos, el mantenimiento insuficiente puede provocar daños irreversibles en la chimenea.

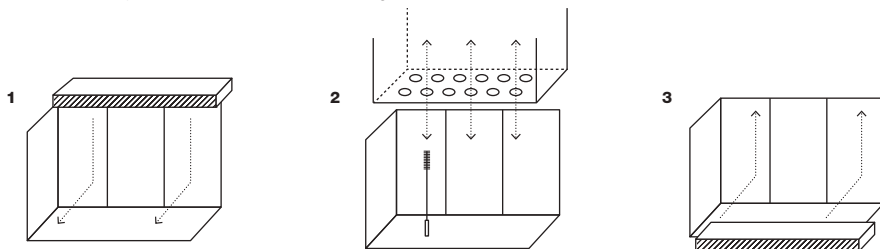
Cuando limpie el intercambiador de calor de agua con un cepillo, siga estos pasos (**figura 7**):

- Asegúrese de que la chimenea se haya enfriado completamente.
- Use gafas protectoras y guantes.
- Levante con cuidado la parte superior del revestimiento - placa deflectora. (**figura 7/1**)
- Use un cepillo suministrado para limpiar todas las tuberías en el intercambiador de calor para que mantengan el diámetro original de los tubos. (**figura 7/2**)
- Coloque de nuevo en su lugar la parte superior del revestimiento (deflector). (**figura 7/3**)



Para garantizar el buen funcionamiento de la chimenea de calentamiento de agua, limpie el intercambiador de calor de agua al menos una vez al mes.

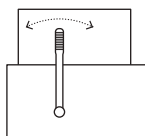
**figura 7** / como limpiar el intercambiador de calor de agua



Si la chimenea de calentamiento de agua está equipada con un dispositivo de limpieza mecánica, siga las instrucciones a continuación. (**figura 8**):

- Asegúrese de que la chimenea se haya enfriado completamente.
- Mueva la palanca del mecanismo de limpieza a las posiciones extremas al menos 10 veces

**figura 8** / Limpieza del intercambiador de calor de agua equipado con un dispositivo de limpieza mecánico.



### 5.4 Mantenimiento regular realizado por un experto profesional






El plan de mantenimiento anual debe incluir:

- Limpieza de la cámara de combustión y de la chimenea.
- Inspección de las juntas de las puertas y del sistema de apertura.
- Inspección del sistema de distribución de aire y su sistema de control.
- Limpieza e inspección de los elementos de seguridad del intercambiador de calor de agua (sobrepresión y válvulas termostáticas, válvula de purgado)
- limpieza del intercambiador de calor de agua
- inspección del sistema de agua



Planifique una inspección por un experto - instalador de chimeneas antes del inicio de la temporada de calefacción. Se sugiere reemplazar todas las juntas de la puerta cada dos años.

## 6. Solución de problemas

Problema	Causa principal	Solución
Cristal sucio	combustible erróneo	Use el combustible sugerido. <b>(cap 3)</b>
	cantidad de aire insuficiente en la cámara de combustión	Mantenga la palanca de control de aire entre la posición MAX y MED durante el funcionamiento <b>(cap 4)</b>
	Tiro insuficiente de la chimenea	Compruebe las condiciones de funcionamiento fuera de temporada. <b>(cap 4)</b>
	 el intercambiador de agua no está limpio otras causas	Limpie el intercambiador de agua. <b>(cap 5)</b> Contacte con el distribuidor que le ha instalado la chimenea.
El fuego no prende / el fuego se apaga	combustible erróneo	Use el combustible sugerido. <b>(cap 3)</b>
	cantidad de aire insuficiente en la cámara de combustión	Mueva lentamente la palanca de control a la posición MAX. <b>(cap 4)</b>
	Tiro insuficiente de la chimenea	Compruebe las condiciones de funcionamiento fuera de temporada. <b>(cap 4)</b>
	 el intercambiador de agua no está limpio otras causas	Limpie el intercambiador de agua. <b>(cap 5)</b> Contacte con el distribuidor que le ha instalado la chimenea.
Se escapa humo a la sala	combustible erróneo	Use el combustible sugerido. <b>(cap. 3)</b>
	Tiro insuficiente de la chimenea	Compruebe las condiciones de funcionamiento fuera de temporada. <b>(cap 4)</b>
	la puerta se ha abierto o cerrado demasiado rápido	Siga las instrucciones de encendido y recarga. <b>(cap 4)</b>
	carga de leña en una fase incorrecta de combustión	Siga las instrucciones de encendido y recarga. <b>(cap 4)</b>
	 el intercambiador de agua no está limpio	Limpie el intercambiador de agua. <b>(cap 5)</b>
La madera se quema demasiado rápido o el consumo de madera es demasiado alto.	combustible erróneo	Use el combustible sugerido. <b>(cap 3)</b>
	no se respeta la carga de leña adecuada	Use la carga de madera adecuada para su chimenea. <b>(ver archivo adjunto al final del folleto)</b>
	uso inadecuado del control de aire	Siga las instrucciones de encendido y recarga. <b>(cap 4)</b>
	la puerta está abierta	Cierre la puerta completamente
Hay ruidos en el interior de la chimenea.	expansión térmica del acero	Durante el calentamiento / enfriamiento, el acero se expande y contrae. Este proceso puede estar acompañado de ruidos aleatorios. Este es un atributo natural del acero que no afecta la funcionalidad. No es causa de reclamación.
	 la bomba de recirculación de agua está en marcha	El ruido puede ocasionarse cuando el agua en el intercambiador se calienta completamente y la bomba de recirculación empieza a funcionar.
 El circuito de enfriamiento se pone en marcha con demasiada frecuencia.	no se respeta la carga de leña adecuada	Use la carga de madera adecuada para su chimenea. <b>(ver archivo adjunto al final del folleto)</b>
	la temperatura en el depósito de acumulación es demasiado alta	No ponga más leña.
	funcionamiento erróneo de la válvula del circuito de enfriamiento	Contacte con el distribuidor que le ha instalado la chimenea.
	apagón (corte del suministro eléctrico)	No ponga más leña.
	funcionamiento erróneo del sistema de agua.	Contacte con el distribuidor que le ha instalado la chimenea.

## 7. Periodo de garantía y Servicio al Cliente

### 7.1 Información importante



**Planifique una inspección por su experto – instalador de chimeneas antes del inicio de la temporada de calefacción. Cada dos años se sugiere reemplazar todas las juntas de la puerta.**

Los equipos Hoxter están fabricados con materiales de alta calidad con una larga vida útil. El proceso de fabricación está sujeto a un control exhaustivo que debe evitar posibles reclamaciones. La instalación de nuestros productos requiere un conocimiento experto y sólo puede ser realizada por profesionales que respeten todas las normas y estándares requeridos.

### 7.2 Servicio al cliente

Si necesita planificar el mantenimiento de su chimenea, póngase en contacto con la empresa que se lo instaló. Los datos de contacto están en la tarjeta de garantía.

### 7.3 Periodo de garantía

El período de garantía empieza cuando el equipo es instalado por el instalador al cliente final. Durante el período de garantía, se solucionarán todos los fallos de funcionamiento causados por materiales defectuosos o la fallos de fabricación. La garantía es de 5 años para el cuerpo de la chimenea. Todas las partes mecánicas y partes de la cámara de combustión están sujetas a una garantía de 2 años. La garantía no es aplicable al desgaste normal de las piezas. **(cap 7.5)** El reemplazo de las piezas de repuesto no extiende el período de garantía del producto. El período de garantía establecido por la ley si se aplica a las piezas de repuesto. ⚠ Las válvulas termostáticas y de sobrepresión, así como las válvulas de purgado no están sujetas a garantía.

### 7.4 Condiciones de garantía

- La instalación de la chimenea solo puede realizarla una empresa profesional siguiendo nuestras instrucciones y a todas las leyes y normas aplicables.
- No está permitido ajustar o alterar la chimenea o sus componentes de ninguna manera.
- Cuando utilice la chimenea, debe seguir las instrucciones de funcionamiento.
- La garantía no se aplica a los daños causados por el transporte, la manipulación o el mal almacenamiento.
- La garantía no es aplicable por desgaste común de la chimenea y sus componentes. **(cap. 7.5)**
- La garantía no es aplicable si la chimenea se sobrecalienta, es decir, si carga demasiada leña o usa un combustible incorrecto **(cap. 3)**
- La garantía no es aplicable a los ruidos eventuales causados por la expansión térmica de piezas metálicas.
- Cualquier compensación por daños más allá del alcance de este artículo está excluida.

### 7.5 Desgaste normal

Las condiciones de garantía no son aplicables al desgaste normal de la chimenea y sus componentes e incluye los siguientes motivos:

- Desgaste del revestimiento de la cámara de combustión. Las piezas individuales del revestimiento se expanden durante la quema. Este proceso puede causar microgrietas. Si las piezas individuales de la cámara de combustión conservan su forma original, también cumplen su función.
- Desgaste del tratamiento de la superficie: cambio del tono o el color de la pintura o en la superficie galvanizada causada por estrés térmico o sobrecalentamiento.
- Desgaste de las juntas: disminución de la función de sellado causada por el calor, el desgaste mecánico y el endurecimiento de las juntas.
- Desgaste del cristal cerámico: suciedad en el cristal causada por hollín, cambios de color, fragilidad y grietas en el cristal o cambios en la estructura del cristal causados por altas temperaturas.

### 7.6 Cómo hacer una reclamación



Para presentar una reclamación, póngase en contacto con la empresa que le instaló la chimenea. Con la reclamación adjunte:

- tarjeta de garantía con el número de serie del producto y fecha de instalación
- descripción y fotos del defecto o funcionamiento defectuoso.




# Εγχειρίδιο οδηγιών και λειτουργίας για τον καταναλωτή

## Ενεργειακό τζάκι / Ένθετο Τζάκι Θέρμανσης Νερού

- Αυτό το εγχειρίδιο είναι κατάλληλο τόσο για το ενεργειακό τζάκι όσο και για το ενεργειακό τζάκι θέρμανσης νερού.
- Εάν έχετε ενεργειακό τζάκι (χωρίς εναλλάκτη θέρμανσης νερού), παραλείψετε το κείμενο με την ένδειξη .
- Εάν έχετε ενεργειακό τζάκι θέρμανσης νερού (με εναλλάκτη θέρμανσης νερού), το κείμενο με την ένδειξη ισχύει για το προϊόν σας .

### Εφόσον θέλουμε το τζάκι μας να αντέξει για μεγάλο χρονικό διάστημα χωρίς προβλήματα πρέπει να ακολουθήσουμε τους παρακάτω κανόνες:

- Χρησιμοποιούμε μόνο ξερά ξύλα. **(κεφάλαιο 3.2)**
- Δεν στοιβάζουμε περισσότερα από τα επιτρεπόμενα φορτία ξύλου. **(κεφάλαιο 3.3)**
- Πάντα ανάβουμε τη φωτιά από τη κορυφή των ξύλων που έχουμε τοποθετήσει μέσα στο τζάκι. **(κεφάλαιο 4.2)**
- Δεν προσθέτουμε ξύλο στη φωτιά όταν υπάρχουν ορατές φλόγες μέσα στον θάλαμο καύσης. **(κεφάλαιο 4.2)**
- Δεν κλείνουμε την είσοδο του αέρα όταν υπάρχουν ορατές φλόγες στον θάλαμο καύσης. **(κεφάλαιο 4.2)**
- Δεν χρησιμοποιούμε καθαριστικά για τα τζάκια που περιέχουν χημικά. **(κεφάλαιο 5.1)**
- Αφήνουμε μια μικρή ποσότητα στάχτης στον θάλαμο καύσης. **(κεφάλαιο 5.2)**
- Το προϊόν μας ελέγχεται τακτικά από έναν τεχνικό εγκατάστασης. **(κεφάλαιο 5.4)**
-  Καθαρίζουμε τακτικά τον εναλλάκτη θερμότητας νερού. **(κεφάλαιο 5.3)**

### Περιεχόμενα

1. Ασφάλεια	145
2. Περιγραφή των στοιχείων ελέγχου	147
3. Καύσιμα	147
4. Λειτουργία Τζάκι Εισαγωγής	149
5. Καθαρισμός και συντήρηση	150
6. Αντιμετώπιση προβλημάτων	153
7. Περίοδος εγγύησης και εξυπηρέτηση πελατών	154

## 1. Ασφάλεια

### 1.1 Οδηγίες ασφάλειας

Διαβάστε προσεκτικά τις ακόλουθες οδηγίες λειτουργίας. Αποθηκεύστε τις παρακάτω οδηγίες ώστε να μπορείτε να τις συμβουλευτείτε αργότερα. Τα ενεργειακά Τζάκια Hoxter και τα ενεργειακά τζάκια θέρμανσης νερού είναι πιστοποιημένα σύμφωνα με το Ευρωπαϊκό πρότυπο EN 13229 και φέρουν σήμανση CE. Κατά την εγκατάσταση της συσκευής είναι σημαντικό να ακολουθείτε όλα τα ισχύοντα τοπικά πρότυπα ασφάλειας, καθώς και όλα τα εθνικά και ευρωπαϊκά πρότυπα ασφάλειας. Για να διασφαλιστεί η σωστή λειτουργία και ασφάλεια του τζακιού πρέπει η συσκευή Hoxter να εγκατασταθεί από εξειδικευμένη εταιρεία.

### 1.2 Κίνδυνος εγκαύματος

Λόγω του ότι οι συσκευές Hoxter λειτουργούν σε υψηλές θερμοκρασίες και η επιφάνειά τους μπορεί να ζεσταθεί πολύ, είναι σημαντικό να ακολουθείτε τους παρακάτω κανόνες:

- Κρατήστε την πόρτα πάντα κλειστή, ακόμη και όταν δεν υπάρχει αναμμένη φωτιά. Καλό είναι η πόρτα να ανοίγει μόνο κατά το άναμμα της φωτιάς, για επαναφόρτωση ξύλου ή για τον καθαρισμό.
- Προσέξτε την πόρτα και το γυαλί του τζακιού για εγκαύματα λόγω υψηλών θερμοκρασιών.
- Όταν υπάρχει αναμμένη φωτιά στη συσκευή και χρειάζεται να ανοίξετε την πόρτα ή να χειριστείτε το μοχλό ελέγχου αέρα, χρησιμοποιήστε πάντα το παρεχόμενο γάντι.

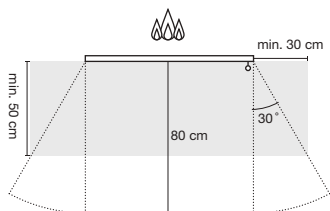
### 1.3 Ασφαλής απόσταση

Πρέπει να υπάρχει απόσταση ασφαλείας 80 εκατοστών μεταξύ της φωτιάς (πόρτα του τζακιού) και των εύφλεκτων υλικών (ξύλο, έπιπλα, διακοσμητικά υφάσματα, χαλιά, κουρτίνες κ.λπ.). Πρέπει να υπάρχει απόσταση ασφαλείας 20 εκατοστών μεταξύ των επιφανειών του τζακιού (εκτός της πόρτας) και των εύφλεκτων υλικών (εύφλεκτα δομικά υλικά, ξύλο, έπιπλα, διακοσμητικά υφάσματα, χαλιά, κουρτίνες, κ.λπ.). Οι αποστάσεις από τη φωτιά μετριούνται ξεκινώντας από το τζάκι **(εικόνα 1)**

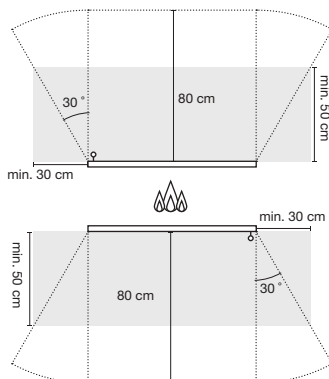
Πρέπει να υπάρχει μια μη εύφλεκτη επιφάνεια που να χρησιμοποιείται ως προστασία έναντι των καυτών σωματιδίων που μπορεί να πέσουν έξω από τον θάλαμο καύσης. Εάν η επιφάνεια μπροστά από το τζάκι είναι εύφλεκτη επιφάνεια (χαλί, ξύλινο πάτωμα κ.λπ.) μπορεί να προκληθεί φωτιά. Μη εύφλεκτη επιφανειακή προστασία είναι τα κεραμικά, η πέτρα, το γυαλί και το μέταλλο και πρέπει να έχουν συγκεκμημένες διαστάσεις (βλέπε εικόνα 1 - με γκρι χρώμα). Η απόσταση μετρείται ξεκινώντας από το τζάκι **(εικόνα 1)** ελάχιστες αποστάσεις από εύφλεκτα υλικά.

## εικόνα 1 / Ελάχιστη απόσταση από εύφλεκτα υλικά

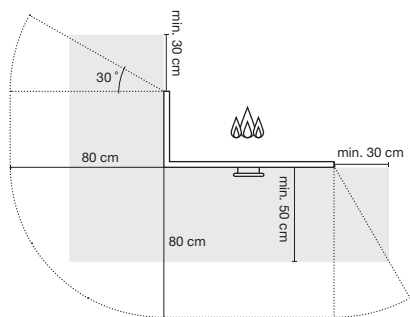
ΗΑΚΑ Πόρτα μιας όψης



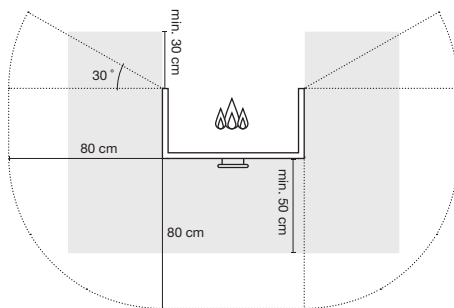
ΗΑΚΑ Διαμπερές



ΕΣΚΑ γωνιακή πόρτα



ΥΚΑ τρίπλευρη πόρτα



### 1.4 Λειτουργία με ανοιχτή πόρτα



**Τα ενεργειακά τζάκια Hocter πρέπει να λειτουργούν μόνο με κλειστή πόρτα για να μην υπάρχει κίνδυνος διαρροής ή σπινθήρες.**

Όταν το τζάκι λειτουργεί με ανοιχτή την πόρτα, η απόδοση είναι μόνο 25% σε σύγκριση με τη λειτουργία της κλειστής πόρτας. Επίσης στην λειτουργία με ανοιχτή τη πόρτα υπάρχει κίνδυνος πτώσης θερμών σωματιδίων.

Όταν το τζάκι λειτουργεί με την πόρτα ανοιχτή για μεγάλο χρονικό διάστημα το κορδόνι σφράγισης της πόρτας θα φθαρεί πολύ πιο γρήγορα.

### 1.5 Καμινάδα

Όταν η καμινάδα δεν συντηρείται και καθαρίζεται τακτικά, η αιθάλη μπορεί να συσσωρευτεί και να δημιουργήσει ένα στρώμα στις πλευρές του θαλάμου καύσης. Σε ακραίες περιπτώσεις οι σπινθήρες από τη φωτιά θα μπορούσαν να προκαλέσουν ανάφλεξη του στρώματος αιθάλης. Αυτός είναι ο λόγος για τον οποίο η τακτική συντήρηση και ο καθαρισμός του τζακιού και της καμινάδας είναι σημαντική. Σε περίπτωση που χρησιμοποιήσετε το τζάκι μετά από μεγάλο χρονικό διάστημα χωρίς χρήση, είναι σημαντικό να ελεγχθεί η κατάσταση της συσκευής και της καμινάδας.



**Συνιστάται τακτική συντήρηση και καθαρισμός της συσκευής και της καμινάδας. Συμβουλευτείτε τον τεχνικό εγκατάστασης ή τον συντηρητή καμινάδων για σχέδιο συντήρησης για τη συσκευή και για την καμινάδα.**

Όταν προκληθεί πυρκαγιά στην καμινάδα και υπάρχουν ορατές φλόγες και σπινθήρες στην κορυφή της καμινάδας και παράλληλα υπάρχει πολύ καπνός μέσα στο θάλαμο καύσης, κάνετε τα εξής:

- Καλέστε την πυροσβεστική.
- Κλείστε την είσοδο αέρα στο θάλαμο καύσης.
- Απομακρύνετε όλα τα εύφλεκτα υλικά απο τη καμινάδα.
- Μην προσπαθήσετε να σβήσετε τη φωτιά της καμινάδας με νερό. Η θερμοκρασία μέσα στην καμινάδα μπορεί να φτάσει τους 1.300 ° C. Αυτό σημαίνει πως η υψηλή θερμοκρασία θα μετατρέψει αμέσως το νερό σε ατμό, με αποτέλεσμα να προκαλέσει το σπάσιμο της καμινάδας.
- Επικοινωνήστε με τον συντηρητή της καμινάδας για να ελέγξετε την κατάσταση της καμινάδας μετά τη φωτιά.

## 1.6 Κανάλι εισαγωγής αέρα

Το ενεργειακό τζάκι Hoxter είναι εξοπλισμένο με εξωτερική είσοδο αέρα. Εάν το τζάκι σας δεν έχει συνδεθεί με εξωτερική τροφοδοσία αέρα, είναι σημαντικό όπου είναι τοποθετημένο το τζάκι να διασφαλιστεί ότι υπάρχει αρκετός αέρας στο χώρο, για παράδειγμα να υπάρχει εξαερισμός. Μην χρησιμοποιείτε το τζάκι ταυτόχρονα με άλλη συσκευή παραγωγής θερμότητας ή με οποιαδήποτε συσκευή που δημιουργεί υποπίεση σε κλειστό δωμάτιο. Τα μέρη του τζακιού που ελέγχουν την τροφοδοσία αέρα στο ένθετο του τζακιού δεν πρέπει να αλλοιωθούν με κανέναν τρόπο.

## 1.7 Μη εξουσιοδοτημένες τεχνικές τροποποιήσεις

Απαγορεύεται η παρέμβαση με οποιονδήποτε τρόπο στην κατασκευή του τζακιού. Σε περίπτωση μη εξουσιοδοτημένων τεχνικών τροποποιήσεων, ο κατασκευαστής δεν φέρει καμία ευθύνη για την ασφάλεια κατά τη λειτουργία της συσκευής και η εγγύηση λήγει αυτόματα. Μπορούν να χρησιμοποιηθούν μόνο ανταλλακτικά εγκεκριμένα από τον κατασκευαστή.

## 2. Περιγραφή των στοιχείων ελέγχου

### 2.1 Περιγραφή των στοιχείων ελέγχου

Τα ενεργειακά τζάκια Hoxter παράγονται με δύο διαφορετικές επιλογές πόρτας:

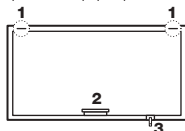
- Συρόμενη πόρτα
- Πλευρική πόρτα ανοίγματος

Συμβουλευτείτε τα ακόλουθα σχέδια για την περιγραφή των στοιχείων ελέγχου του τζακιού σας. **(εικόνα 2)**

1. ασφάλεια ανασυρόμενης πόρτας
2. λαβή πόρτας
3. μοχλός ελέγχου αέρα

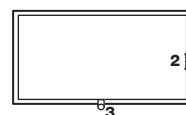
**εικόνα 2 /** συρόμενη πόρτα

ΗΑΚΑ μονόπλευρη πόρτα

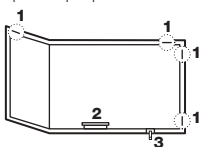


**εικόνα 2 /** ανοιγόμενη πόρτα

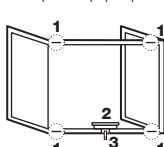
ΗΑΚΑ Πόρτα μιας όψης



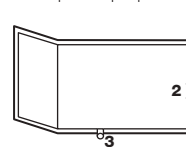
ΕΚΚΑ γωνιακή πόρτα



ΥΚΑ τρίπλευρη πόρτα



ΕΚΚΑ γωνιακή πόρτα



### 3. Καύσιμα

#### 3.1 Μη επιτρεπόμενα καύσιμα

Ποτέ μην χρησιμοποιείτε υγρό ξύλο. Όταν χρησιμοποιούνται μη επιτρεπόμενα καύσιμα επηρεάζουν αρνητικά τη διάρκεια ζωής του τζακιού. Όσο περισσότερη υγρασία υπάρχει στο ξύλο, τόσο πιο βρώμικο γίνεται το γυαλί. Το ίδιο ισχύει για την επένδυση και τη καμινάδα. Όταν χρησιμοποιείτε υγρό ξύλο αυξάνεται επίσης η πιθανότητα πυρκαγιάς στη καμινάδα.

Μην καίτε άλλο καύσιμο εκτός από το επιτρεπόμενο (κεφάλαιο 3.2). Μην καίτε υγρά καύσιμα, σκουπίδια ή επεξεργασμένα ξύλα. Τα παραπάνω μη επιτρεπτά υλικά βλάπτουν όχι μόνο τη συσκευή αλλά και το περιβάλλον. Χρησιμοποιήστε μόνο κατάλληλο προσάνναμμα για να ανάψετε τη φωτιά. Ποτέ μην χρησιμοποιείτε αέριο, αλκοόλ ή αραιωτικά κ.λπ.

Η περίοδος εγγύησης δεν θα αναγνωριστεί εάν δεν τηρηθεί ο παραπάνω κανόνας.

#### 3.2 Επιτρεπόμενα καύσιμα

Το ξύλο ξεραίνεται σωστά σε ηλιόλουστους και καλά αεριζόμενους χώρους για τουλάχιστον 18 μήνες.

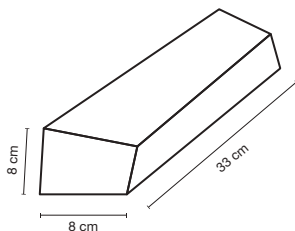
Μόνο ξύλο που δεν έχει υποστεί επεξεργασία και με μέγιστη υγρασία 18% μπορεί να καεί σε ένθετα τζάκια Hoxter. Σε κάθε περίπτωση μην χρησιμοποιείτε ξύλο που δεν είναι ξερό. Το υγρό ξύλο έχει περίπου τρεις φορές μεγαλύτερη υγρασία και το ήμισυ της θερμογόνου αξίας σε σύγκριση με το ξερό ξύλο. Η βέλτιστη θερμοκρασία καύσης δεν θα επιτευχθεί με υγρό ξύλο. Επίσης προκαλεί υψηλή συσσώρευση αιθάλης.

Δημιουργούνται ακόμα υψηλότερες ποσότητες πίσσας και άλλων ρύπων εκπομπών. Η ποσότητα ενέργειας που απελευθερώνεται από 1 κιλό ξύλου είναι περίπου η ίδια σε διάφορα είδη ξύλου. Η διαφορά είναι στην πυκνότητα του ξύλου. Τα μαλακά ξύλα (έλατο, πεύκο, λεύκα) έχουν χαμηλότερη πυκνότητα και είναι πιο κατάλληλα για την πυροδότηση της φωτιάς. Τα σκληρά ξύλα (δρυς, οξιά, τέφρα) έχουν υψηλότερη πυκνότητα και καίνε με ήρεμη φωτιά. Επίσης παράγουν σταθερή θερμότητα και είναι πιο κατάλληλα για τακτική καύση.

#### 3.3 Κατάλληλα φορτία ξύλου

Ποτέ μην τοποθετείτε υψηλότερη από την προτεινόμενη ποσότητα ξύλου. Το τζάκι ενδέχεται να υποστεί ζημιά όταν ξεπεραστεί το μέγιστο φορτίο. Το κεραμικό γυαλί καταστρέφεται ανεπανόρθωτα όταν το τζάκι υπερφορτώνεται τακτικά.

εικόνα 3 / 1 κιλό ξύλου



Το φορτίο του ξύλου που χρησιμοποιείται σε ένα τζάκι πρέπει να είναι μεταξύ ελάχιστης και μέγιστης επιτρεπόμενης τιμής. Σεβαστείτε τα επιτρεπόμενα φορτία ξύλου για το συγκεκριμένο τύπο ενεργειακού τζακιού. Τα επιτρεπόμενα φορτία ξύλου περιγράφονται στο τέλος του φυλλαδίου.




Άμεση σύνδεση με την καμινάδα (TYPE A)  
Με συνδεδεμένη μάζα συσώρευσης (TYPE B)

Το ενεργειακό τζάκι είναι σχεδιασμένο για σύντομες περιόδους καύσης. Το διάστημα φορτίου πρέπει να κυμαίνεται μεταξύ 45-90 λεπτών.

## 4. Λειτουργία ενεργειακού τζακιού

### 4.1 Η πρώτη καύση

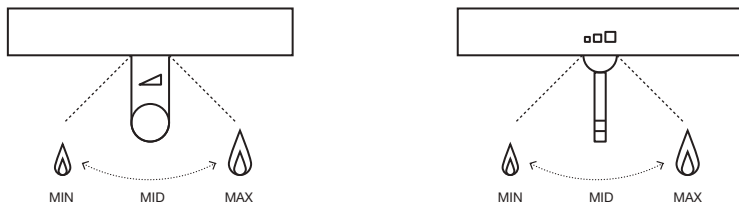
Αφαιρέστε όλα τα έγγραφα και όλα τα άλλα αντικείμενα που δεν αποτελούν μέρος του θαλάμου καύσης του τζακιού. Η πρώτη καύση μπορεί να προκαλέσει μια ελαφριά μυρωδιά λόγω της διαδικασίας σκλήρυνσης της κόλλας, βεβαιωθείτε ότι ο χώρος αερίζεται καλά. Εάν τα ακόλουθα βήματα δεν έχουν ακολουθηθεί από τον τεχνικό εγκατάστασης, βεβαιωθείτε ότι:

- Στο δωμάτιο που είναι τοποθετημένο το τζάκι είναι ανοιχτά τα παράθυρα ώστε ο χώρος να αερίζεται καλά.
- Το ενεργειακό τζάκι συνδέεται με την καμινάδα.
- Οι δύο πρώτες παρτίδες ξύλου είναι η ελάχιστη ποσότητα όπως περιγράφεται στο συνημμένο στο τέλος του φυλλαδίου.
-  Ο εναλλάκτης νερού είναι γεμάτος με νερό και έχει εξεραρωθεί.
-  Βεβαιωθείτε ότι τα εξαρτήματα ασφαλείας (βαλβίδα υπερπίεσης, θερμοστατική βαλβίδα) έχουν εγκατασταθεί σωστά και έχει δοκιμαστεί η λειτουργικότητά τους.
-  η θερμοστατική βαλβίδα συνδέεται με το ένθετο τζάκι θέρμανσης νερού και με νερό βρύσης με πίεση τουλάχιστον 2 bar.

### 4.2 Έναρξη της φωτιάς και πώς να γίνεται η καύση με τον σωστό τρόπο

1. Ελέγξτε ότι δεν υπάρχει πάρα πολύ στάχτη από την προηγούμενη καύση. Δεν επιτρέπεται η στρώση στάχτης να είναι μεγαλύτερη από 2 εκατοστά κάτω από το κάτω μέρος της πόρτας.
2. Ρυθμίστε το επίπεδο ελέγχου αέρα στη θέση MAX. Αυτή η ρύθμιση διασφαλίζει ότι υπάρχει αρκετός αέρας στον θάλαμο καύσης για να ξεκινήσει η φωτιά. Για ένα ευκολότερο προσαρμοστικό ακολουθήστε τα σημάδια στο μοχλό αέρα ή τη θέση του μοχλού (εικόνα 4)

εικόνα 4 / ρύθμιση ροής αέρα

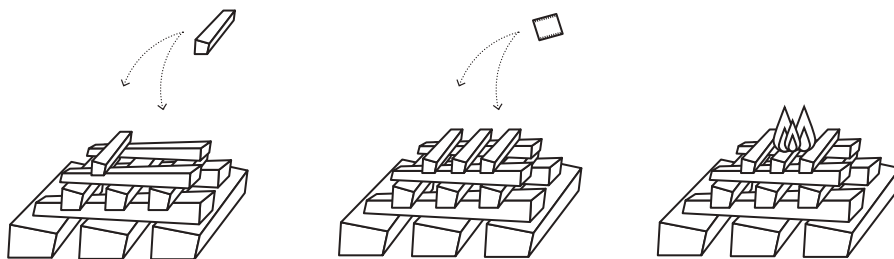


3. Ανοίξτε την πόρτα του τζακιού και τοποθετήστε το κατάλληλο φορτίο ξύλου (βλ. συνημμένο στο τέλος του φυλλαδίου). Ξεκινήστε τοποθετώντας μεγαλύτερα κομμάτια και τοποθετήστε μικρότερα πάνω από αυτά. Βεβαιωθείτε ότι υπάρχει αρκετός χώρος ανάμεσα στα κομμάτια ξύλου για τη κυκλοφορία του αέρα.
4. Τοποθετήστε το κύβο προσανάμματος στη κορυφή των ξύλων και ανάψτε το. (εικόνα 5)
5. Κλείστε την πόρτα και παρατηρήστε τη φωτιά έως ότου το ξύλο αρχίσει να καίγεται εντελώς. Εάν η διαδικασία αποτύχει, περιμένετε μέχρι το αέριο και ο καπνός να εξαφανιστεί από τον θάλαμο καύσης και επαναλάβετε το βήμα 4.
6. Όταν όλα τα ξύλα καίγονται, τοποθετήστε το μοχλό ελέγχου αέρα στη θέση MID (εικόνα 4).



Ποτέ μην κλείνετε την είσοδο του αέρα όταν υπάρχει φωτιά στον θάλαμο καύσης. Με κλειστή την είσοδο αέρα θα επηρεαστεί αρνητικά η ποιότητα της καύσης και θα προκληθεί βλάβη στο τζάκι. Μην προσθέτετε ξύλο στη φωτιά όταν υπάρχουν ορατές φλόγες διότι υπάρχει κίνδυνος διαρροής καπνού από το τζάκι όταν ανοίξετε την πόρτα. Η επέκταση της θερμοκρασίας στα μεταλλικά μέρη κατά τη διάρκεια της καύσης μπορεί να προκαλέσει θορύβους που δεν επηρεάζουν τη λειτουργικότητα και την ασφάλεια.

## εικόνα 5 / πως ανάβετε φωτιά



**Πάντα να ανάβετε τη φωτιά στον θάλαμο καψίματος από την κορυφή των ξύλων. Η διαδικασία καύσης θα είναι πιο αποτελεσματική και θα διατηρηθεί πιο καθαρό το τζάκι.**

- Εάν δεν είναι απολύτως απαραίτητο, μην παρεμβαίνετε στη διαδικασία καύσης. Αφήστε το ξύλο να καεί. Η επόμενη παρτίδα φορτώνεται μόνο όταν δεν υπάρχουν ορατές φλόγες αλλά υπάρχουν καυτά κάρβουνα μέσα στον θάλαμο καψίματος. Για να αποφύγετε τη διαρροή καπνού στο σαλόνι, ανοίξτε αργά την πόρτα και προσθέστε την κατάλληλη ποσότητα ξύλου (βλ. **συνημμένο στο τέλος του φυλλαδίου**).
- Εάν δεν θέλετε να προσθέσετε ξύλο και η προηγούμενη παρτίδα έχει ήδη εξαπληθεί, ρυθμίστε το μοχλό ελέγχου αέρα στη θέση MIN (εικόνα 4). Όταν η εισόδος του αέρα είναι κλειστή θα χρησιμοποιηθεί η μέγιστη ενέργεια από τα υπόλοιπα κάρβουνα.



**Ποτέ μην απενεργοποιείτε την παροχή αέρα. Εάν η παροχή αέρα είναι κλειστή, μπορεί να συμβεί υπερθέρμανση και να προκαλέσει μη αναστρέψιμες αλλαγές στην κρυσταλλική δομή του υλικού.**

### 4.3 Λειτουργία με ηλεκτρονικό έλεγχο πυρκαγιάς

Εάν το τζάκι σας είναι εξοπλισμένο με ηλεκτρονικό έλεγχο πυρκαγιάς, ακολουθήστε τις οδηγίες που συνοδεύουν τη συσκευή.

### 4.4 Λειτουργία σε μεταβατική περίοδο

Το σωστό προσχέδιο καμινάδας είναι απαραίτητο για τη σωστή λειτουργία του τζακιού. Το προσχέδιο επηρεάζεται επίσης από την εξωτερική θερμοκρασία. Οι καλύτερες συνθήκες για το βέλτιστο προσχέδιο καμινάδας είναι στη χειμερινή περίοδο, όταν η εξωτερική θερμοκρασία είναι χαμηλή. Μπορεί να υπάρχουν προβλήματα όταν το σχέδιο καπνοδόχου πραγματοποιείται κατά τη μεταβατική περίοδο (φθινόπωρο / άνοιξη). Η υψηλότερη εξωτερική θερμοκρασία κάνει τις συνθήκες καύσης χειρότερη και προκαλεί υψηλότερες ποσότητες καπνού. Αποτρέψτε τέτοιες καταστάσεις με τα ακόλουθα μέτρα:

- Χρησιμοποιήστε μικρότερα κομμάτια ξύλου κατά τη καύση για να φτάσετε σε υψηλότερη θερμοκρασία και να θερμάνετε την καμινάδα.
- Ο μοχλός ελέγχου αέρα πρέπει να βρίσκεται στη θέση MAX κατά τη διάρκεια της καύσης.
- Χρησιμοποιήστε μόνο ξερά ξύλα με υγρασία το πολύ 18%.

## 5. Καθαρισμός και συντήρηση

### 5.1 Καθαρισμός του γυαλιού



**Βεβαιωθείτε ότι ο θάλαμος καύσης έχει κάψει πλήρως ότι βρίσκεται μέσα και ότι το τζάκι είναι κρύο πριν ξεκινήσετε τον καθαρισμό. Η συχνότητα καθαρισμού και η διαδικασία συντήρησης (ένθετο τζάκι, καμινάδα) εξαρτάται κυρίως από την ποιότητα του ξύλου που χρησιμοποιείται κατά τη καύση. Εάν το τζάκι δεν έχει λειτουργήσει για μεγάλο χρονικό διάστημα, είναι σημαντικό να ελέγξετε τη κατάσταση του και επίσης να ελέγξετε την κατάσταση της καμινάδας πριν ανάψετε φωτιά.**



**Ποτέ μην χρησιμοποιείτε καθαριστικά γυαλιού. Υπάρχει πιθανότητα να προκαλέσουν μη αναστρέψιμη ζημιά στο γυαλί, στο κορδόνι της πόρτας και σε άλλα μέρη του τζακιού. Η εγγύηση δεν καλύπτει τέτοιες περιπτώσεις. Για να καθαρίσετε το γυαλί, χρησιμοποιήστε ένα παρεχόμενο σφουγγάρι Hoxter για στεγνό καθαρίσμα. Όταν το γυαλί είναι πολύ βρώμικο χρησιμοποιήστε μια υγρή πετσέτα με μικρή ποσότητα στάχτης από τον θάλαμο καύσης.**



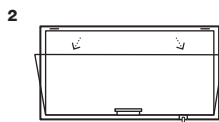
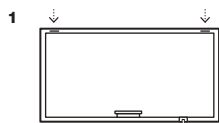
Τα ενεργειακά τζάκια Hoxter είναι εξοπλισμένα με κεραμικό γυαλί υψηλής ποιότητας και με δυνατότητα αυτόματου καθαρισμού γυαλιού. Ο αέρας που κατανέμεται στο τζάκι καθαρίζει το γυαλί από την εσωτερική πλευρά και αφαιρεί τη βρωμιά από το γυαλί. Ένα καθαρό γυαλί χωρίς την ανάγκη για συχνό καθαρισμό θα επιτευχθεί όταν ελέγχετε τον μοχλό ελέγχου αέρα με τον σωστό τρόπο και χρησιμοποιώντας ξερό ξύλο.

Για να καθαρίσετε το τζάκι του τζακιού με περιστρεφόμενη πόρτα, απλώς ανοίξετε την πόρτα και καθαρίστε το γυαλί από την εσωτερική πλευρά.

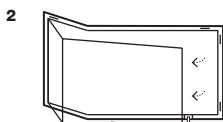
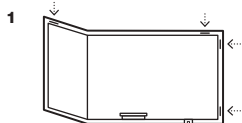
Για να καθαρίσετε ένα τζάκι σε τζάκι με ανασυρόμενη πόρτα, πρώτα ανοίξετε τα στοίβ της πόρτας και στη συνέχεια ανοίξετε την πόρτα στη θέση καθαρισμού όπως δείχνουν τα βελάκια στις παρακάτω εικόνες και καθαρίστε το γυαλί από την εσωτερική πλευρά. Μην πιέζετε και στηρίζετε στην πόρτα όταν καθαρίζετε το γυαλί. Αφού καθαριστεί το τζάκι, κλείστε ξανά την πόρτα και ασφαλίστε ξανά τα μπλοκ ανεγκυστήρων. **(εικόνα 6).**

**εικόνα 6 /** άνοιγμα της πόρτας για καθαρισμό

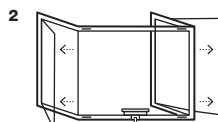
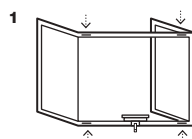
ΗΑΚΑ διαμερής πόρτα



ΕΣΚΑ γωνιακή πόρτα



ΥΚΑ τρίπλευρη πόρτα



**Το καθαρό γυαλί με ελάχιστη ανάγκη για καθαρισμό θα επιτευχθεί όταν ακολουθείτε τους κανόνες για τις κατάλληλες παρτίδες ξύλου χρησιμοποιώντας ξερά ξύλα και ελέγχοντας τη διανομή του αέρα με τον σωστό τρόπο. Για να καθαρίσετε το γυαλί χρησιμοποιήστε το παρεχόμενο σφουγγάρι Hoxter, το οποίο έχει σχεδιαστεί ειδικά για τον καθαρισμό κεραμικών γυαλιών.**

## 5.2 Εξαγωγή της τέφρας

Τα τζάκια Hoxter διαθέτουν ενημερωμένη και πιο αποτελεσματική θέρμανση χωρίς ψήσιμο. Η στάχτη στοιβάζεται στο κάτω μέρος του θαλάμου καύσης και επηρεάζει θετικά τη διαδοχική καύση. Δεν είναι απαραίτητο να αδειάζετε όλη την στάχτη από το τζάκι. Το συνεχές στρώμα στάχτης δεν μπορεί να είναι μεγαλύτερο από 2 εκατοστά στο κάτω μέρος της πόρτας.



**Μπορεί να υπάρχουν καυτά μικρά κάρβουνα στην στάχτη ακόμη και 24 ώρες μετά την ολοκλήρωση της διαδικασίας καύσης. Αφαιρούμε τη στάχτη έξω από το τζάκι μόνο όταν έχει κρυώσει εντελώς! Όταν η στάχτη αφαιρεθεί από το τζάκι τοποθετήστε την για 24 ώρες σε ένα μη εύφλεκτο δοχείο μακριά από εύφλεκτα υλικά.**



**Αφήστε ένα μικρό στρώμα στάχτης (~ 1 εκατοστό) στο κάτω μέρος του θαλάμου καύσης. Θα επηρεάσει θετικά τη διαδικασία καύσης. Η αφαιρεθείσα τέφρα μπορεί να χρησιμοποιηθεί ως οικολογικό λίπασμα στον κήπο.**

### 5.3 ✎ Καθαρισμός του εναλλάκτη θερμότητας νερού

Για να διασφαλιστεί η ομαλή και αποτελεσματική λειτουργία του τζακιού, ο εναλλάκτης νερού απαιτεί τακτικό καθαρισμό. Ανάλογα με τη συχνότητα λειτουργίας είναι καλό να καθαρίζετε τον εναλλάκτη τουλάχιστον μία φορά το μήνα. Όταν παραμελείται η συντήρηση, τα κανάλια καπνού φράζονται και μειώνεται η αποδοτικότητα. Σε ακραίες περιπτώσεις η ανεπαρκής συντήρηση μπορεί να οδηγήσει σε ανεπανόρθωτη ζημία στο τζάκι.

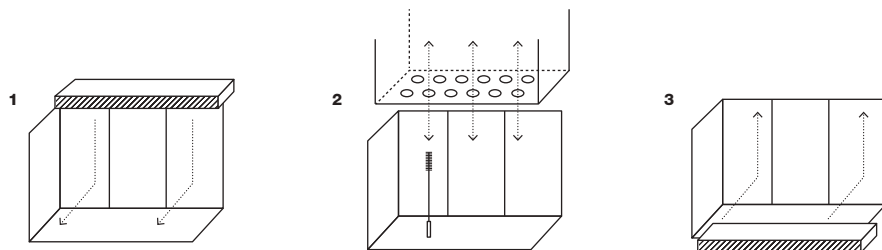
Κατά τον καθαρισμό του εναλλάκτη θερμότητας νερού με πινέλο ακολουθήστε τα παρακάτω βήματα (εικόνα 7):

- Βεβαιωθείτε ότι το τζάκι έχει κρυώσει πλήρως.
- Φοράτε πάντα προστατευτικά γυαλιά και γάντια.
- Ανασηκώστε προσεκτικά τη κόφτρα. (εικόνα 7/1)
- Χρησιμοποιήστε μια παρεχόμενη βούρτσα για να καθαρίσετε όλους τους σωλήνες στον εναλλάκτη θερμότητας. (εικόνα 7/2)
- Τοποθετήστε πίσω στη θέση της τη κόφτρα. (εικόνα 7/3)



✎ Για να διασφαλίσετε την ομαλή λειτουργία του τζακιού θέρμανσης νερού, καθαρίστε τον εναλλάκτη θερμότητας του νερού τουλάχιστον μία φορά το μήνα.

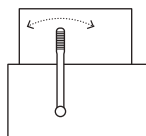
εικόνα 7 / Πώς να καθαρίσετε έναν εναλλάκτη θερμότητας νερού



Εάν το ενεργειακό τζάκι θέρμανσης νερού είναι εξοπλισμένο με μηχανική συσκευή καθαρισμού ακολουθήστε τις παρακάτω οδηγίες (εικόνα 8):

- Βεβαιωθείτε ότι το τζάκι έχει κρυώσει τελείως.
- Μετακινήστε τον μοχλό καθαρισμού σε ακραία σημεία τουλάχιστον 10 φορές.

εικόνα 8 / Καθαρισμός τζακιού θέρμανσης νερού με μοχλό καθαρισμού



### 5.4 Τακτικός καθαρισμός από ειδικό

Každoroční odborná údržba krbové vložky by měla zahrnovat:

- Καθαρισμός του θαλάμου καύσης και της καμινάδας
- Επιθεώρηση των στεγανοποιήσεων της πόρτας και του συστήματος ανοίγματος
- Επιθεώρηση του συστήματος διανομής αέρα και του συστήματος ελέγχου
- ✎ Επιθεώρηση των στοιχείων ασφάλειας του εναλλάκτη θερμότητας νερού (βαλβίδες πίεσης)
- ✎ Καθαρισμός του εναλλάκτη θερμότητας νερού
- ✎ Επιθεώρηση του συστήματος νερού



Προγραμματίστε μια επιθεώρηση από έναν ειδικό/Τεχνικό εγκατάστασης πριν από την έναρξη της περιόδου θέρμανσης. Συστήνεται κάθε δύο χρόνια η αντικατάσταση της στεγανοποίησης της πόρτας.



## 6. Αντιμετώπιση προβλημάτων

Δυσλειτουργία	Αιτία	Επίλυση
Βρώμικο τζάκι	Λάθος καύσιμα.	Χρησιμοποιήστε το προτεινόμενο καύσιμο. <b>(κεφάλαιο 3)</b>
	Χαμηλή ποσότητα αέρα στο θάλαμο καύσης.	Διατηρήστε το μοχλό ελέγχου αέρα μεταξύ MAX και θέση MID κατά την καύση. <b>(κεφάλαιο 4)</b>
	Χαμηλό ρεύμα αέρα στην καμινάδα.	Ελέγξτε τις συνθήκες καύσης. <b>(κεφάλαιο 4)</b>
	☼ Ο εναλλάκτης θερμότητας δεν είναι καθαρός.	Καθαρίστε τον εναλλάκτη θερμότητας. <b>(κεφάλαιο 5)</b>
	Άλλη αιτία	Επικοινωνήστε με την εταιρεία που εγκατέστησε το τζάκι.
Η φωτιά δεν ξεκινά/ η φωτιά πεθαίνει	Λάθος καύσιμα.	Χρησιμοποιήστε το προτεινόμενο καύσιμο. <b>(κεφάλαιο 3)</b>
	Χαμηλή ποσότητα αέρα στο θάλαμο καύσης.	Μετακινήστε αργά το μοχλό ελέγχου αέρα στη MAX θέση. <b>(κεφάλαιο 4)</b>
	Χαμηλό ρεύμα αέρα στην καμινάδα.	Ελέγξτε τις συνθήκες καύσης. <b>(κεφάλαιο 4)</b>
	☼ Ο εναλλάκτης θερμότητας δεν είναι καθαρός.	Καθαρίστε τον εναλλάκτη θερμότητας. <b>(κεφάλαιο 5)</b>
	Άλλη αιτία	Επικοινωνήστε με την εταιρεία που εγκατέστησε το τζάκι.
Καπνός διαρρέεται στο σαλόνι	Λάθος καύσιμα.	Χρησιμοποιήστε το προτεινόμενο καύσιμο. <b>(κεφάλαιο 3)</b>
	Χαμηλό ρεύμα αέρα στην καμινάδα.	Ελέγξτε τις συνθήκες καύσης. <b>(κεφάλαιο 4)</b>
	Ανοίχτηκε η πόρτα γρήγορα.	Ακολουθήστε τους κανόνες για την έναρξη της φωτιάς και για φόρτωση ξύλου. <b>(κεφάλαιο 4)</b>
	Φόρτωση ξύλου σε λάθος φάση καύσης	Ακολουθήστε τους κανόνες για την έναρξη της φωτιάς και για φόρτωση ξύλου. <b>(κεφάλαιο 4)</b>
	☼ Ο εναλλάκτης θερμότητας δεν είναι καθαρός.	Καθαρίστε τον εναλλάκτη θερμότητας. <b>(κεφάλαιο 5)</b>
Το ξύλο καίει πολύ γρήγορα ή η κατανάλωση ξύλου είναι πολύ υψηλή	Λάθος καύσιμα.	Χρησιμοποιήστε το προτεινόμενο καύσιμο. <b>(κεφάλαιο 3)</b>
	Δεν τηρείται το κατάλληλο φορτίο ξύλου	Χρησιμοποιήστε το ξύλινο φορτίο κατάλληλο για το δικό σας τζάκι. <b>(βλέπε συνημμένο στο τέλος του φυλλαδίου)</b>
	Λανθασμένος έλεγχος αέρα	Ακολουθήστε τους κανόνες για την έναρξη της φωτιάς και για φόρτωση ξύλου. <b>(κεφάλαιο 4)</b>
	Η πόρτα είναι ανοιχτή	Κλείστε την πόρτα πλήρως.
Υπάρχουν θόρυβοι στο τζάκι	Θερμική διαστολή του χάλυβα	Κατά τη θέρμανση / ψύξη ο χάλυβας επεκτείνεται και συρρικνώνεται. Αυτή η διαδικασία μπορεί να συνοδεύεται από τυχαίους θορύβους. Αυτό είναι ένα φυσικό χαρακτηριστικό του χάλυβα που δεν επηρεάζει τη λειτουργικότητα του τζακιού. Δεν τίθεται θέμα ανησυχίας.
	☼ Ξεκινά η κυκλική αντλία	Ο θόρυβος μπορεί να προκληθεί όταν το νερό στον εναλλάκτη θερμαίνεται πλήρως και η κυκλική αντλία έχει ξεκινήσει τη λειτουργία της.
☼ Η σερπαντίνη ψύξης ξεκινά πολύ συχνά	Δεν τηρείται το κατάλληλο φορτίο ξύλου.	Χρησιμοποιήστε το φορτίο ξύλου που είναι κατάλληλο για το δικό σας τζάκι. <b>(δείτε το συνημμένο στο τέλος του φυλλαδίου)</b>
	Η θερμοκρασία στο δοχείο θερμοσυσσώρευσης είναι πολύ υψηλή.	Μήν βάλετε άλλο ξύλο στη φωτιά.
	Δυσλειτουργία της σερπαντίνης ψύξης.	Επικοινωνήστε με την εταιρεία που εγκατέστησε το τζάκι
	Διακοπή ρεύματος.	Μήν βάλετε άλλο ξύλο στη φωτιά.
	Δυσλειτουργία του συστήματος νερού.	Επικοινωνήστε με την εταιρεία που εγκατέστησε το τζάκι

## 7. Περίοδος εγγύησης και εξυπηρέτηση πελατών

### 7.1 Σημαντικές πληροφορίες



**Προγραμματίστε μια επιθεώρηση από έναν ειδικό / τεχνικό εγκατάστασης πριν από την έναρξη της περιόδου που χρησιμοποιείτε το τζάκι. Κάθε δύο χρόνια είναι ο προτεινόμενος χρόνος για αντικατάσταση της στεγανοποίησης της πόρτας.**

Οι συσκευές Hoxter είναι κατασκευασμένες από υλικά υψηλής ποιότητας με μεγάλη διάρκεια ζωής. Η διαδικασία κατασκευής υπόκειται σε διεξοδικό έλεγχο. Η εγκατάσταση τέτοιων προϊόντων απαιτεί εξειδικευμένες γνώσεις και μπορεί να γίνει μόνο από εταιρείες που τηρούν όλους τους απαιτούμενους κανόνες και πρότυπα.

### 7.2 Εξυπηρέτηση πελατών

Εάν πρέπει να προγραμματίσετε το σέρβις ή τη συντήρηση του τζακιού σας, επικοινωνήστε με την εταιρεία που το εγκατέστησε. Η επαφή βρίσκεται στην κάρτα εγγύησης.

### 7.3 Περίοδος Εγγύησης

Η περίοδος εγγύησης ξεκινά όταν η συσκευή εγκαθίσταται στον τελικό καταναλωτή από μια εξειδικευμένη εταιρεία. Κατά τη διάρκεια της περιόδου εγγύησης, όλες οι βλάβες που προκαλούνται από το σφάλμα υλικού ή παραγωγής θα καλυφθούν. Υπάρχει εγγύηση 5 ετών στο σώμα του τζακιού. Όλα τα μηχανικά μέρη και τα μέρη του θαλάμου καύσης έχουν εγγύηση. Η εγγύηση δεν ισχύει για την κοινή φθορά των μερών. **(κεφάλαιο 7.5)**. Η αντικατάσταση των ανταλλακτικών δεν παρατείνει την περίοδο εγγύησης του προϊόντος. Η περίοδος εγγύησης που δόθηκε από το νόμο εφαρμόζεται στα ανταλλακτικά. ❧ Οι βαλβίδες θερμοστατικής και υπερπίεσης καθώς και οι βαλβίδες εξαερισμού δεν υπόκεινται εγγύησης.

### 7.4 Όροι εγγύησης

- Η εγκατάσταση του ενεργειακού τζακιού μπορεί να γίνει μόνο από επαγγελματική εταιρεία σύμφωνα με όλους τους ισχύοντες νόμους και πρότυπα.
- Δεν επιτρέπεται να προσαρμόσετε ή να αλλάξετε το τζάκι ή τα εξαρτήματά του με οποιονδήποτε τρόπο.
- Κατά τη χρήση του τζακιού πρέπει να ακολουθείτε τις οδηγίες χρήσης.
- Η εγγύηση δεν ισχύει για τις ζημιές που προκαλούνται από μεταφορά, αλλαγές στο τζάκι ή κακή αποθήκευση.
- Η εγγύηση δεν ισχύει για φυσική φθορά, του ενεργειακού τζακιού και των εξαρτημάτων του **(κεφάλαιο 7.5)**.
- Η εγγύηση δεν ισχύει εάν το τζάκι έχει υπερθερμανθεί, δηλαδή έχετε φορτώσει πάρα πολύ ξύλο ή χρησιμοποιήσετε λάθος καύσιμο **(κεφάλαιο 3)**.
- Η εγγύηση δεν ισχύει για ενδεχόμενους θορύβους που προκαλούνται από θερμική επέκταση μεταλλικών εξαρτημάτων.

### 7.5 Φυσική φθορά



- Οι όροι εγγύησης δεν ισχύουν για την φυσική φθορά του τζακιού και των εξαρτημάτων του. Οι όροι εγγύησης δεν ισχύουν επίσης για:
- φθορά της εσωτερικής επένδυσης του θαλάμου καύσης. Τα μεμονωμένα κομμάτια επένδυσης επεκτείνονται κατά τη διάρκεια της καύσης. Αυτή η διαδικασία μπορεί να προκαλέσει μικροκράματα. Εάν τα μεμονωμένα κομμάτια του θαλάμου καύσης διατηρούν το αρχικό τους σχήμα, πληρούν τη λειτουργία τους.
  - φθορά της επιφάνειας του τζακιού. Η αλλαγή της σκιάς ή του χρώματος της βαφής ή της γαλβανισμένης επιφάνειας που προκαλείται από θερμική καταπόνηση ή υπερθέρμανση.
  - φθορά της στεγανοποίησης: μείωση της λειτουργίας στεγανοποίησης που προκαλείται από θερμότητα, μηχανική φθορά και σκλήρυνση της στεγανοποίησης.
  - φθορά του κεραμικού τζαμιού: βρωμιά στο γυαλί που προκαλείται από αιθάλη, αλλαγές χρώματος, ευθυγράμμιση και ρωγμή του γυαλιού ή αλλαγές που προκαλούνται από υψηλή θερμοκρασία.

### 7.6 Πώς να κάνετε καταγγελία


Για να υποβάλετε καταγγελία επικοινωνήστε με την εταιρεία που έχει εγκαταστήσει το τζάκι. Με τη καταγγελία επισυνάψτε:

- Κάρτα εγγύησης με τον αριθμό προϊόντος και ημερομηνία εγκατάστασης.
- Περιγραφή και φωτογραφίες της δυσλειτουργίας.

# Manual de Instruções para Consumidores Finais Recuperadores de Calor Ar / Aquecimento de Água

- Este manual é aplicável a recuperadores de calor a ar e, a recuperadores de calor a água (aquecimento central).
- Se você tem um recuperador de calor a ar (sem permutador de aquecimento a água) poderá, ignorar este sinal .
- Se você um recuperador de calor a água (aquecimento central), o seguinte sinal aplica-se ao seu equipamento .

## Quero que a minha lareira funcione por um longo período de tempo sem problemas:

- Use apenas madeira temperada. **(cap. 3.2)**
- Não coloque demasiada lenha. **(cap. 3.3)**
- Não recarregue com madeira quando há chamas visíveis na câmara de combustão. **(cap. 4.2)**
- Não feche a entrada de ar quando há chamas visíveis na câmara de combustão. **(cap. 4.2)**
- Não limpe o vidro com sprays químicos. **(cap. 5.1)**
- Deixe uma pequena quantidade de cinza na câmara de queima. **(cap. 5.2)**
- Faça uma manutenção regular por um instalador apropriado. **(cap. 5.4)**
-  Limpe o permutador de calor da água regularmente. **(cap. 5.3)**

## Índice

1. Segurança	155
2. Descrição dos Elementos do Controlo	157
3. Combustível	158
4. Operação com o recuperador	159
5. Limpeza de Manutenção	160
6. Solução de Problemas	163
7. Período de garantia e serviço ao cliente	164

## 1. Segurança

### 1.1 Instruções de Segurança

Por favor, leia atentamente as seguintes instruções de operação. Guarde estas instruções para que possam ser consultadas posteriormente. As lareiras Hoxter são certificadas de acordo com a norma europeia EN 13229 e estão marcadas com uma marcação CE. Quando o aparelho estiver a ser instalado, é importante seguir todos os padrões locais aplicáveis e também todos os padrões nacionais e europeus. Para garantir o correto funcionamento e segurança da lareira, o aparelho Hoxter deve ser instalado por uma empresa especializada.

### 1.2 Perigo de Queimadura

Os aparelhos Hoxter operam a altas temperaturas e sua superfície pode ficar muito quente. É importante seguir estas regras:

- Mantenha a porta sempre fechada, mesmo quando não houver chamas ativas. A porta pode ser aberta apenas ao iniciar o incêndio, recarregar madeira ou limpar.
- A porta, a maçaneta da porta e o vidro ficam muito quentes durante a operação - há risco de queimadura!
- Ao abrir a porta ou operar a alavanca do controlo do ar, use sempre a luva fornecida.

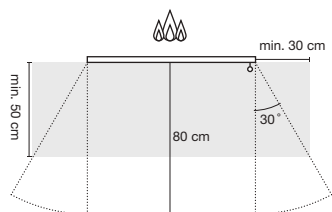
### 1.3 Distância de Segurança

Deve haver uma distância de segurança de 80 cm entre a área visível da chama (porta da lareira) e materiais inflamáveis (materiais de construção inflamáveis, madeira, móveis, tecidos decorativos, tapetes, cortinas, etc.). **(foto 1).**

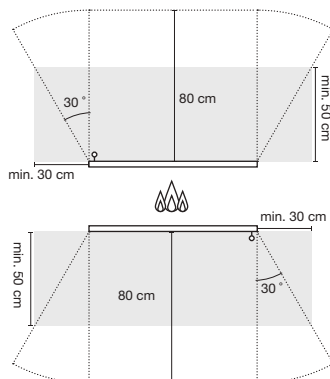
Deve haver uma superfície não inflamável usada como proteção contra as partículas quentes que podem cair da câmara de combustão (cerâmica, pedra, vidro ou metal) deve ter dimensões **(foto 1 - marcada em cinza)**. A distância é medida a partir do vidro.

## foto 1 / Distâncias mínimas de materiais inflamáveis

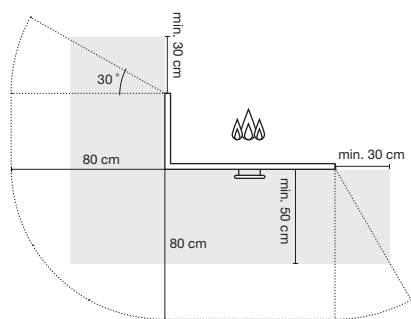
HAKA vidro único



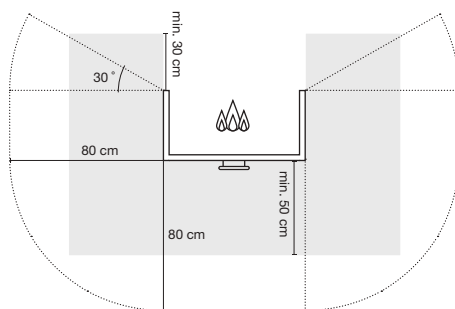
HAKA dupla face



ECKA vidro de canto



UKA vidro 3 lados



### 1.4 Operação com porta de abrir



**Os recuperadores Hoxter devem ser operados apenas com a porta fechada, para que não haja risco de vazamento de faíscas.**

As inserções para lareira Hoxter foram projetadas para serem operadas apenas com a porta fechada. A porta pode ser aberta apenas ao recarregar a madeira ou quando não houver fogo ativo no aparelho.

Quando a inserção da lareira é operada com a porta aberta, a eficiência é de apenas 25% quando comparada à operação da porta fechada. Também existe o risco de partículas quentes caírem da porta. Quando a inserção da lareira for operada com a porta aberta por um longo período de tempo, a vedação da porta será desgastada muito mais rapidamente.

### 1.5 Fogo na chaminé

Quando a chaminé não é mantida e limpa regularmente, a fuligem pode se acumular e criar uma camada nas laterais da câmara de combustão. Num caso extremo, faíscas do fogo podem inflamar essa camada de fuligem. Esta é a razão pela qual a manutenção e limpeza regulares da lareira e da chaminé são importantes. No caso de iniciar a sua lareira após um longo período sem uso, é importante que as condições do aparelho e da chaminé sejam verificadas.



**Sugere-se manutenção e limpeza regulares do aparelho e da chaminé. Consulte o instalador da lareira para obter um plano de manutenção para o aparelho e para a chaminé.**

Quando há chamas visíveis e muitas faíscas no topo da chaminé e há muita fumo dentro da câmara de combustão. Nesse caso:

- Chamar bombeiros.
- Feche a entrada de ar para a câmara de queima.
- Remova todos os artigos inflamáveis da proximidade da chaminé.
- Não tente apagar o fogo da chaminé com água. A temperatura dentro da chaminé pode atingir 1 300 °C. Esta alta temperatura transformará a água no vapor imediatamente, o que poderia causar a abertura da chaminé.
- Contacte a vassoura de chaminé para verificar o estado da chaminé após o incêndio na chaminé.

## 1.6 Canal de Entrada de Ar

O acessório para lareira Hoxter está equipado com uma entrada de ar externa. Se a lareira não estiver conectada a uma alimentação de ar externa, é importante garantir que haja ar suficiente no espaço onde a lareira está instalada, por exemplo, por ventilação. Não use a lareira simultaneamente com outro aparelho que produz calor ou com qualquer aparelho que crie pressão baixa numa sala fechada. Os elementos que controlam a entrada de ar na inserção da lareira não devem ser alterados de forma alguma.

## 1.7 Alterações técnicas NÃO Autorizadas

É proibido interferir de qualquer forma na construção do recuperador. No caso de modificações técnicas não autorizadas, o fabricante não se responsabiliza pela segurança durante a operação do dispositivo e a garantia expira automaticamente. Somente peças de reposição aprovadas pelo fabricante podem ser usadas.

## 2. Descrição dos Elementos do Controlo

### 2.1 Descrição dos Elementos do Controlo

As lareiras Hoxter são produzidas com duas opções diferentes de portas:

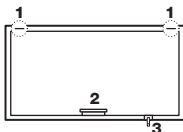
- Porta do elevador
- Porta de abertura lateral

Consulte os desenhos a seguir para obter uma descrição dos elementos de controlo do seu acessório para lareira. **(foto 2)**

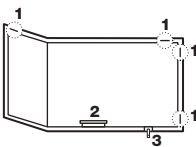
1. Bloqueador da porta do elevador
2. Puchador da porta
3. Alavanca do control do ar

#### foto 2 / Porta Elevador

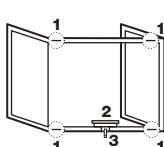
HAKA vidro frontal



ECKA Vidro de Canto

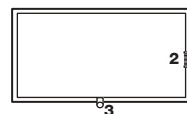


UKA Vidro 3 Lados

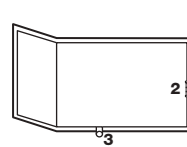


#### foto 2 / Abertura Lateral

HAKA Vidro Frontal



ECKA Vidro de Canto



### 3. Combustível

#### 3.1 Combustível não autorizado



**Nunca use madeira molhada (não temperada). Quando usado, afeta negativamente a vida útil da lareira. Quanto mais humidade houver na madeira, mais sujo o vidro ficará, incluindo o revestimento e a chaminé. Ao usar madeira molhada, também aumenta a probabilidade de um incêndio na chaminé.**

Não queime outro combustível que não o permitido (**cap. 3.2**). Não queime combustíveis líquidos, lixo ou madeira tratada com superfície. Você prejudica não apenas o aparelho, mas também o meio ambiente. Use apenas material adequado para acender o fogo. Nunca use gás, álcool ou diluentes, etc.

O período de garantia não será reconhecido se a regra acima não for seguida.

#### 3.2 Combustível Autorizado



**Temper a madeira em espaços ensolarados e bem ventilados por pelo menos 18 meses.**

Somente madeira com humidade máxima de 18% pode ser queimada nas inserções da lareira Hoxter. Não use madeira não temperada em nenhum caso. Essa madeira possui humidade aproximadamente três vezes maior e metade do valor calorífico quando comparada à madeira temperada. A temperatura ideal de queima não será alcançada com madeira não temperada, o que leva a um acúmulo de fuligem mais alto.

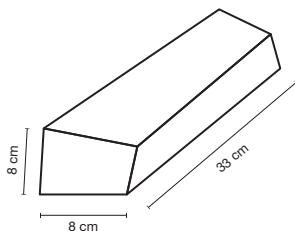
A quantidade de energia liberada a partir de 1 kg de madeira é aproximadamente a mesma em diferentes tipos de madeira. A diferença está na densidade da madeira. A madeira macia (abeto, pinheiro, álamo, abeto) tem menor densidade e é mais adequada para iniciar o incêndio. A madeira dura (carvalho, faia, freixo) tem maior densidade, queima com fogo calmo, aquece constantemente e é mais adequada para queima regular.

#### 3.3 Cargas de Madeira Adequadas



**Faça o carregamento da máquina de acordo com a quantidade recomendável. A lareira pode ser danificada quando a carga máxima for excedida. O vidro cerâmico poderá ficar irreversivelmente danificado.**

foto 3 / 1 kg de madeira



Respeite as cargas de madeira para a instalação específica e o tipo de lareira. As cargas de madeira estão descritas no anexo no final da brochura. Respektujte dávky paliva pro konkrétní způsob napojení a typ krbové vložky na **viz příloha na konci manuálu**.




Conexão direta à chaminé (**TYPE A**)  
Com massa de acumulação conectada (**TYPE B**)

A inserção da lareira é projetada para curtos períodos de operação de queima. O intervalo de carga deve estar entre 45 e 90 minutos.

## 4. Operação com o recuperador

### 4.1 Primeiro Uso

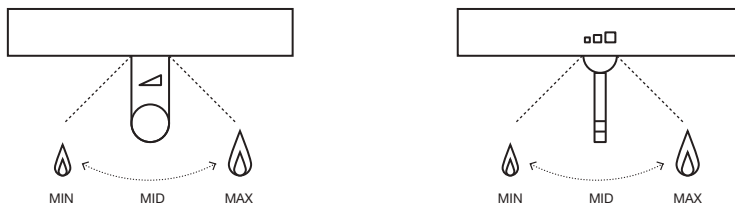
Remova todos os documentos e todos os outros artigos que não fazem parte da câmara de combustão da lareira. O primeiro fogo pode ser acompanhado por um cheiro leve causado pelo processo de endurecimento da cola; verifique se a sala está bem ventilada. Se as etapas a seguir não foram seguidas pelo instalador do fogão, verifique se:

- As janelas da sala onde a lareira está instalada estão abertas e o espaço é bem ventilado.
- A lareira está conectada à chaminé.
-  O permutador de água está carregado com água.
-  Os elementos de segurança (válvula de sobrepresão, válvula termostática) estão instalados corretamente e a funcionalidade foi testada.
-  Válvula termostática está conectada com a lareira para aquecimento de água com pressão de min 2 bar.

### 4.2 Como queimar da forma correta

1. Verifique se não há muita cinza na câmara de combustão. A camada contínua de cinza não pode ser superior a 2 cm abaixo do lado inferior da porta.
2. Coloque o nível do controlo de ar na posição MAX. Isso garantirá que há ar suficiente na câmara de combustão para iniciar o fogo. Para uma orientação mais fácil, siga a marca na alavanca de controlo do ar (**foto 4**)

**foto 4** / Controlo de Ar

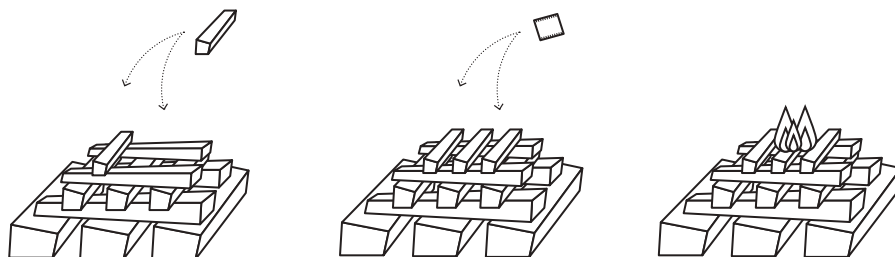


3. Abra a porta da lareira e carregue a carga adequada de madeira (**consulte o anexo no final da brochura**). Comece com pedaços maiores e coloque menores em cima deles. Verifique se há espaço suficiente entre as peças de madeira para circulação de ar.
4. Coloque um firestarter na camada superior da madeira e acenda-o. (**foto 5**).
5. Feche a porta e observe o fogo até que a madeira comece a queimar completamente. Se o processo falhar, aguarde até que o gás e a fumaça desapareçam da câmara de queima e repita a **etapa 4**.
6. Quando todas as peças de madeira estiverem a queimar, coloque a alavanca do controlo do ar na posição MID (**foto 4**).



**Nunca feche a entrada de ar quando houver chamas visíveis na câmara de queima. Tanto a qualidade da queima quanto a inserção da lareira serão prejudicadas dessa maneira. Não adicione lenha ao fogo quando houver chamas visíveis, existe o risco de vazamento de fumo ao abrir a porta. A expansão térmica das peças metálicas durante o processo da queima pode causar ruídos que não afetam a funcionalidade e segurança.**

**foto 5** / Como começar o fogo



**Acenda sempre o fogo na câmara de combustão do lado superior. O processo de gravação será mais eficiente e limpo.**

7. Se não for absolutamente necessário, não interfira no processo da queima. Deixe a carga de madeira queimar. O próximo lote é carregado somente quando não há chamas visíveis, mas ainda existem partículas quentes dentro da câmara de combustão. Para evitar vazamento de fumo na sala, abra a porta lentamente e adicione a quantidade adequada de madeira (**consulte o anexo no final da brochura**).

8. Se você não deseja adicionar madeira e o lote anterior já estiver queimado, coloque a alavanca de controlo do ar na posição MIN (**foto 4**). A entrada de ar será fechada e, assim, será utilizada a energia máxima das partículas quentes.



**Não feche a entrada de ar durante o funcionamento do recuperador (chamas visíveis)! O ar que é distribuído na câmara de combustão reduz a temperatura do vidro cerâmico. Quando a entrada de ar é fechada, o vidro cerâmico pode superaquecer e danificar a estrutura.**

### 4.3 Operação com o controlo elétrico

Se a lareira estiver equipada com um controlo elétrico, siga as instruções fornecidas com esta unidade.

### 4.4 Operação no período de transição

É necessário o tirante de chaminé correto para a melhor funcionalidade da lareira. Esse calado também é afetado pela temperatura externa. As melhores condições para a tiragem ideal da chaminé são no período de inverno, quando a temperatura externa é baixa. Pode haver uma questão de tiragem da chaminé no período de transição (outono / primavera). A temperatura mais alta no exterior agrava as condições de queima e causa maior quantidade de fumo. Evite essas situações com as seguintes medidas:

- Use pedaços menores de madeira para atingir temperaturas mais altas e aquecer a chaminé
- A alavanca de controlo do ar deve estar na posição MAX durante o processo de queima.
- Use apenas madeira bem temperada com humidade máxima de 18%

## 5. Limpeza de Manutenção

### 5.1 Limpeza do Vidro



**Certifique-se de que a câmara de combustão esteja fria antes de iniciar a limpeza. A frequência da limpeza e a intensidade da manutenção (lareira, chaminé) depende principalmente da qualidade da madeira queimada. Se a lareira não estiver em funcionamento há muito tempo, é importante verificar e também verificar o estado da chaminé antes de começar o fogo.**





**Nunca use limpadores de vidro líquido. Quando usado, pode causar danos irreversíveis ao vidro, vedação e outras partes da lareira. A garantia não cobre esses casos. Para limpar o vidro, use uma esponja Hoxter fornecida para limpeza a seco. Quando o vidro estiver consideravelmente sujo, use um guardanapo molhado com uma pequena quantidade de cinza fina da câmara de queima.**



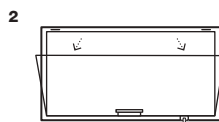
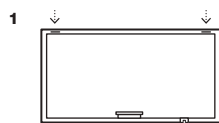
As lareiras Hoxter estão equipadas com vidro cerâmico de alta qualidade e com vidro autolimpante. Para ter um vidro limpo, sem limpeza necessária, controle o elemento do controle de ar da maneira correta e use a madeira temperada.

Para limpar o vidro da lareira com uma porta de abrir, basta abrir a porta e limpar o vidro pela parte interna.

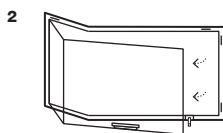
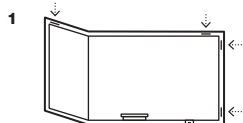
Para limpar o vidro da lareira com porta do elevador, abra primeiro os bloqueadores da porta do elevador e depois abra a porta na posição de limpeza conforme as setas apontam. Limpe o vidro pela parte interna. Não empurre o vidro ao limpar e apoie a porta com a mão. Após a limpeza do vidro, feche a porta novamente e prenda os bloqueadores da porta do elevador novamente. **(foto 6)**

#### foto 6 / Abrir a porta para limpeza

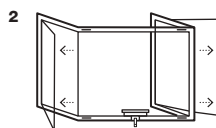
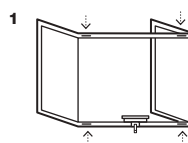
HAKA vidro único/duplo vidro



ECKA vidro de canto



UKA vidro 3 lados



**Para um vidro limpo siga a regra da quantidade de madeira adequada, use madeira bem temperada e controle a distribuição de ar da maneira correta. Para limpar o vidro, use a esponja Hoxter fornecida, desenvolvida especialmente para a limpeza de vidros cerâmicos.**

## 5.2 Retirar a cinza

As inserções da lareira Hoxter apresentam o aquecimento sem valor atualizado e mais eficiente. Desta forma, a madeira queima até obter as melhores partículas de cinza. A cinza é armazenada na parte inferior da câmara de queima e afeta positivamente o processo consecutivo de queima. Não é necessário extrair toda a cinza da inserção da lareira. O intervalo de retirada das cinzas deve corresponder à intensidade do aquecimento. A camada contínua de cinzas não pode estar superior a 2 cm abaixo do lado inferior da porta.



**Pode haver partículas quentes de cinzas mesmo após 24 horas após o término da queima. Retire as cinzas da lareira apenas quando estiver completamente fria! Quando removido da lareira, coloque-o por 24 horas em um recipiente não inflamável, fora do alcance de materiais inflamáveis.**



**Deixe uma pequena camada de cinza (~ 1 cm) no fundo da câmara. Isso afetará positivamente o processo de queima posteriormente. As cinzas removidas podem ser usadas como fertilizante ecológico no jardim.**


### 5.3 Limpeza do permutador de calor da água

Para garantir uma operação suave e eficiente, o permutador de calor da água requer limpeza regular. Dependendo da frequência de uso, é recomendável limpá-lo pelo menos uma vez por mês. Quando a manutenção é negligenciada, os canais de fumo ficam entupidos e a eficiência diminui. Em casos extremos, a manutenção insuficiente pode causar danos irreversíveis à lareira.

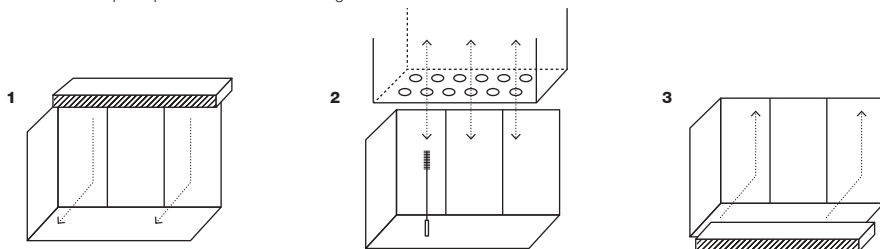
Ao limpar o permutador de calor com uma escova, siga estas etapas (**foto 7**):

- Certifique-se de que a lareira está completamente fria.
- Use óculos e luvas de proteção.
- Levante cuidadosamente a parte superior da placa defletora. (**foto 7/1**).
- Use uma escova fornecida para limpar todos os tubos do permutador de calor, de forma que respeite o diâmetro original do tubo. (**foto 7/2**).
- Coloque novamente em seu lugar a parte superior do revestimento. (**foto 7/3**).



** Para garantir um bom funcionamento da lareira para aquecimento de água, limpe o permutador de calor de água pelo menos uma vez por mês.**

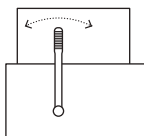
**foto 7** / Como limpar o permutador de calor da água.



Se a inserção da lareira para aquecimento de água estiver equipada com um dispositivo de limpeza mecânica, siga as instruções abaixo (**foto 8**):




- Certifique-se de que a inserção da lareira está completamente fria.
- Mova a alavanca do mecanismo de limpeza para posições extremas pelo menos 10 vezes.

**foto 8** / Limpeza do permutador de calor da água equipado com um dispositivo de limpeza mecânico



### 5.4 Manutenção regular feita por um especialista

O plano anual de manutenção deve incluir:

- Limpeza da câmara de queima e da chaminé.
- Inspeção das vedações das portas e do sistema de abertura.
- Inspeção do sistema de distribuição de ar e seu sistema de controlo.
-  inspeção dos elementos de segurança do trocador de calor a água (válvulas de sobrepressão e termostáticas, válvula de desaeração)
-  limpeza do trocador de calor a água
-  inspeção do Sistema de água



**Planeie uma inspeção por um especialista - instalador da lareira antes do início da estação de aquecimento. A cada dois anos, é sugerido substituir toda a vedação da porta.**

## 6. Solução de Problemas

Defeito	Problema	Solução
Vidro sujo	Combustível errado	Use o combustível recomendado. <b>(cap. 3)</b>
	Baixa quantidade de ar na câmara de combustão	Mantenha a alavanca do controlo de ar entre a posição MAX e MID durante a queima. <b>(cap. 4)</b>
	Baixa corrente de ar na chaminé	Verifique as condições para a queima. <b>(cap. 4)</b>
	☞ O permutador de calor da água não está limpo	Limpe o permutador de calor da água. <b>(cap. 5)</b>
	Outros.	Entre em contato com a empresa que instalou a lareira.
A lenha não queima	Combustível errado	Use o combustível recomendado. <b>(cap. 3)</b>
	Baixa quantidade de ar na câmara de combustão	Mova lentamente a alavanca de controlo de ar para a posição MAX. <b>(cap. 4)</b>
	Baixa corrente de ar na chaminé	Verifique as condições para a queima <b>(cap. 4)</b>
	☞ O permutador de calor da água não está limpo	Limpe o permutador de calor da água. <b>(cap. 5)</b>
	Outros.	Entre em contato com a empresa que instalou a lareira.
Sai fumo do recuperador	Combustível errado	Use o combustível recomendado <b>(cap. 3)</b>
	Baixa corrente de ar na chaminé	Verifique as condições para a queima. <b>(cap. 4)</b>
	A porta foi aberta muito rapidamente	Siga as regras para iniciar o fogo e o carregamento. <b>(cap. 4)</b>
	Carregamento da madeira numa fase de queima incorreta	Siga as regras para iniciar o fogo e o carregamento. <b>(cap. 4)</b>
	☞ O permutador de calor da água não está limpo	Limpe o permutador de calor da água. <b>(cap. 5)</b>
A madeira queima muito rápido ou o consumo de madeira é muito alto.	Combustível errado	Use o combustível recomendado <b>(cap. 3)</b>
	A carga de madeira adequada não é respeitada	Use a carga de madeira adequada para a lareira.
	Controlo de ar errado	Siga as regras para iniciar o fogo e o carregamento. <b>(cap. 4)</b>
	A porta encontra-se aberta	Feche a porta totalmente.
Há ruídos na lareira	Expansão térmica do aço	Durante o aquecimento/resfriamento, o aço está se expandindo e encolhendo. Este processo pode ser acompanhado por ruídos aleatórios. Este é um atributo natural do aço que não afeta a funcionalidade. Não é um motivo para uma reivindicação.
	Bomba circular está a começar	O ruído pode ser causado quando a água do trocador está totalmente aquecida e a bomba circular começou sua função.
☞ O ciclo de resfriamento começa com muita frequência	A carga de madeira adequada não é respeitada	Use a carga de madeira adequada para a lareira.
	A temperatura no acumulador de calor é muito alta	Pare de carregar a madeira.
	Mau funcionamento da válvula do circuito de refrigeração	Entre em contato com a empresa que instalou a lareira.
	Queda de energia	Pare de carregar a madeira.
	Mau funcionamento do sistema de água	Entre em contato com a empresa que instalou a lareira.

## 7. Período de garantia e serviço ao cliente

### 7.1 Informação importante



**Planeie uma inspeção por um especialista - instalador da lareira, antes do início da estação de aquecimento. A cada dois anos, é sugerido substituir toda a vedação da porta.**

Os aparelhos Hoxter são fabricados com materiais de alta qualidade e longa vida útil. O processo de fabricação está sujeito a um controlo completo, o que deve evitar eventuais reclamações. A instalação de tais produtos requer conhecimento especializado e pode ser feita apenas por empresas profissionais, respeitando todas as regras e padrões exigidos.

### 7.2 Client service

Se você precisar agendar a manutenção ou planejar a manutenção da sua lareira, entre em contato com a empresa que a instalou. O contato está no cartão de garantia.

### 7.3 Período de garantia

O período de garantia começa quando o equipamento é instalado no consumidor final por uma empresa especializada. Durante o período de garantia, todas as avarias causadas pelo material ou falha de produção serão corrigidas. Há uma garantia de 5 anos. Todas as partes mecânicas e as partes da câmara de queima estão sujeitas a uma garantia de 2 anos. A garantia não é aplicável ao desgaste comum das partes. **(cap. 7.5)** A substituição das peças de reposição não prolonga o período de garantia do produto. O período de garantia estabelecido por lei é aplicável às peças de reposição. ❌ As válvulas termostáticas e de sobrepressão, bem como as válvulas de desaeração, não estão sujeitas à garantia.

### 7.4 Condições de garantia

- A instalação da lareira só pode ser feita por uma empresa profissional em relação às nossas instruções e a todas as leis e normas aplicáveis.
- Não é permitido ajustar ou alterar a lareira ou seus componentes de forma alguma.
- Ao operar a lareira, insira as instruções de operação.
- A garantia não é aplicável aos danos causados por transporte, manipulação ou armazenamento incorreto
- A garantia não é aplicável ao desgaste comum da lareira e seus componentes **(cap. 7.5)**
- A garantia não é aplicável se a lareira estiver sobreaquecida, ou seja, carregando muita madeira ou uso de combustível errado **(cap. 3)**
- A garantia não é aplicável a possíveis ruídos causados por desgaste térmico de peças de metal.

### 7.5 Desgaste comum

As condições da garantia não são aplicáveis ao desgaste comum da lareira e seus componentes, o que também se aplica a:

- Desgaste do revestimento da câmara de queima. As peças individuais do revestimento expandem-se durante a queima. Esse processo pode causar microfissuras. Se as peças individuais da câmara de queima preservarem sua forma original, elas também cumprirão sua função.
- Desgaste do tratamento da superfície: alteração da tonalidade ou cor da tinta ou na superfície galvanizada causada por stress térmico ou sobreaquecimento.
- Desgaste da vedação: diminuição da função de vedação causada pelo calor, desgaste mecânico e endurecimento da vedação.
- Desgaste do vidro cerâmico: sujeira no vidro causada por fuligem, alterações de cor, fragilização e rachaduras do vidro ou alterações na estrutura cristalina causadas pela alta temperatura.



### 7.6 Como fazer uma reclamação

Para fazer uma reclamação, entre em contato com a empresa que instalou a lareira. Com a reclamação, anexe:

- Cartão de garantia com número de série do produto e data de instalação.
- Descrição e fotos do mau funcionamento.


# Lietošanas un darbības instrukcija gala klientam

## Kamīnu kurtuves / Centrālapkures kamīnu kurtuves

- Šī instrukcija ir piemērojama gan kamīnu kurtuvēm, gan centrālapkures kamīnu kurtuvēm.
- Ja jums ir kamīna kurtuve (bez ūdens siltummaiņa), jūs varat izlaist tekstu, kas apzīmēts ar simbolu .
- Ja jums ir centrālapkures kamīna kurtuve (ar ūdens siltummaiņu), teksts, kas apzīmēts ar simbolu , attiecas uz jūsu kurtuvi.



### Es gribu, lai mans kamīns kalpotu ilgi un bez problēmām. Tāpēc es ievēroju šos noteikumus:

- Es kurināšanai izmantoju tikai labi izžāvētu, sausu malku **(nod. 3.2)**
- Es nelieku kurtuvē vairāk, par maksimāli atļauto malkas daudzumu. **(nod. 3.3)**
- Es vienmēr aizdedzīnu malku no augšas. **(nod. 4.2)**
- Es nepapildīnu kurtuvi ar malku, ja degšanas kamerā vēl ir redzamas liesmas. **(nod. 4.2)**
- Es neaizveru kurtuves gaisa padevi, ja degšanas kamerā vēl ir redzamas liesmas. **(nod. 4.2)**
- Es nelietoju šķidros, ķīmiskos stikla tīrīšanas līdzekļus. **(nod. 5.1)**
- Es atstāju nelielu pelnu daudzumu degšanas kamerā. **(nod. 5.2)**
- Manu kamīnu regulāri pārbauda kamīnu meistars. **(nod. 5.4)**
-  Es regulāri tīru ūdens siltummaiņu. **(nod. 5.3)**

## Saturs

1. Drošība	165
2. Vadības elementu apraksts	167
3. Kurināmais	168
4. Kamīna kurtuves darbība	169
5. Tīrīšana un apkope	170
6. Problēmu novēršana	173
7. Garantijas periods un klientu serviss	174

## 1. Drošība

### 1.1 Drošības norādījumi

Lūdzu rūpīgi izlasiet šo lietošanas instrukciju. Saglabājiet šo instrukciju, lai nepieciešamības gadījumā varētu pie tās atgriezties vēlāk. Hoxter kamīnu kurtuves un centrālapkures kamīnu kurtuves ir sertificētas saskaņā ar Eiropas standartu EN 13229, un tām ir CE marķējums. Uzstādot ierīci, ir svarīgi ievērot visus piemērojamos vietējos un Eiropas normatīvus. Lai garantētu kamīna pareizu darbību un drošību, Hoxter kamīna kurtuve ir jāuzstāda profesionālam speciālistam.

### 1.2 Apdegumu risks

Hoxter ierīces darbojas augstās temperatūrās, un to virsma var stipri uzkarst. Ir svarīgi ievērot šos noteikumus:

- Vienmēr turiet kurtuves durvis aizvērtas, arī laikā, kad tā netiek kurināta. Durvis var atvērt tikai, lai aizdedzinātu uguni, pieliktu malku vai iztīrītu kurtuvi.
- Kurtuves durvis, durvju rokturis un stikls kurināšanas laikā stipri uzkarst - pastāv apdegumu risks!
- Atverot kurtuves durvis vai regulējot gaisa vārstu kurināšanas laikā, izmantojiet komplektācijā iekļauto aizsargcimdus.

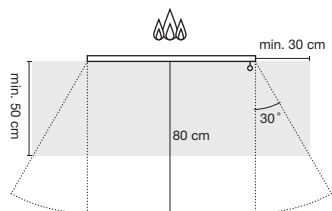
### 1.3 Drošības attālumi

Starp redzamo uguni (kamīna durvīm) un degošiem materiāliem (degošiem celtniecības materiāliem, koku, mēbelēm, dekoratīviem audumiem, paklājiem, aizkariem utt.) ir jābūt vismaz 80 cm lielam drošības attālumam. Starp pārējām kamīna virsmām (izņemot durvis) un degošiem materiāliem (degošiem celtniecības materiāliem, koku, mēbelēm, dekoratīviem audumiem, paklājiem, aizkariem utt.) ir jābūt vismaz 20 cm lielam drošības attālumam. Redzamā uguns drošības attālums tiek mērīts no kurtuves durvju stikla **(attēls 1)**.

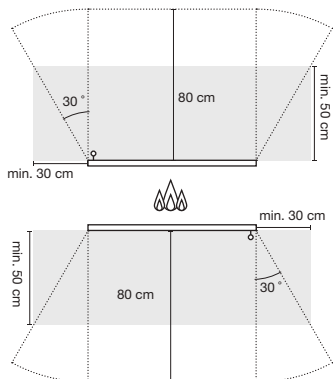
Ja grīda kamīna priekšpusē ir no degošiem materiāliem (paklājs, koka grīda utt.), tā ir jāaizsargā no karstām oglēm vai dzirkstelēm, kas var izkrist no kamīna kurtuves. Nedegošās aizsargvirsmas (keramikas, akmens, stikla vai metāla) izmēri ir norādīti **attēlā 1** (laukums pelēkā krāsā). Attālumus mēra no kurtuves stikla.

## attēls 1 / Minimālie attālumi no degošiem materiāliem

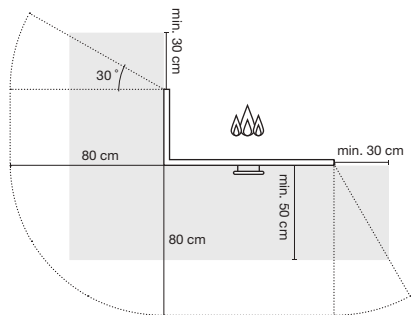
HAKA taisns stikls



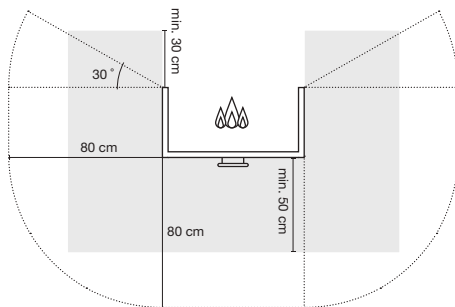
HAKA caurskatāma



ECKA sānu stikls



UKA trīspusējs stikls



### 1.4 Darbība ar atvērtām durvīm



**Hoxter kamīnu kurtuves drīkst kurināt tikai ar aizvērtām durvīm, tādēļ nepastāv risks, ka no kurtuves var izplūst dūmgāzes, izkrist ogles vai dzirksteles.**

Hoxter kamīnu kurtuves ir paredzētas kurināšanai tikai ar aizvērtām durvīm. Durvis drīks atvērt, lai pieliktu malku, vai tad, kad kurtuvē vairs nedeg uguns.

Ja kamīna kurtuve tiek kurināta ar atvērtām durvīm, tās efektivitāte ir tikai 25%. Pastāv arī risks, ka no atvērtas kurtuves var izkrist karstas ogles vai dzirksteles. Ja kamīna kurtuvi ilgāku laiku kurina ar atvērtām durvīm, durvju blīvējums nolietojas daudz ātrāk.

### 1.5 Skursteņa aizdegšanās risks

Ja skurstenis netiek uzturēts labā tehniskajā stāvoklī un regulāri tīrīts, tajā var uzkrāties sodrēji, kas nogulsņējas slānī uz skursteņa iekšējām sienām. Ārkārtas gadījumā uguns dzirksteles var aizdedzināt šo sodrēju slāni. Tādēļ ir svarīgi kamīna kurtuvi un skursteni regulāri tīrīt un pārbaudīt to tehnisko stāvokli. Kamīna un skursteņa pārbaudi ir svarīgi veikt arī tad, ja kamīns nav ilgāku laiku kurināts.



**Skursteņa tīrīšana un kamīna apkope ir jāveic regulāri. Lūdzu saskaņojiet apkopes plānu kamīnam un skurstenim ar kamīnu meistar un / vai skursteņslauķi.**

Uz skursteņa aizdegšanos norāda liesmas un dzirksteles no skursteņa un liels dūmu daudzums kamīna kurtuvē.

Šādā gadījumā:

- Izsauciet ugunsdzēsējus.
- Aizveriet kurtuves gaisa padeves vārstu.
- Aizvāciet visus degošos priekšmetus, kas atrodas skursteņa tuvumā.
- Nemēģiniet dzēst uguni skurstenī ar ūdeni. Temperatūra skurstenī var sasniegt 1300 °C. Tik augsta temperatūra nekavējoties pārvērtīs ūdeni tvaikā, kas var izraisīt skursteņa sagraušānu.
- Sazinieties ar skursteņslauķi, lai pārbaudītu skursteņa tehnisko stāvokli pēc tā aizdegšanās.

## 1.6 Degšanas gaisa ieplūde

Hoxter kamīnu kurtuves ir aprīkotas ar āra gaisa padeves ieplūdi. Ja jūsu kamīna kurtuve nav savienota ar āra gaisa padevi, ir svarīgi pārliecināties, vai telpā, kur ir uzstādīts kamīns, ir pietiekami daudz gaisa degšanai. Nelietojiet kamīna kurtuvi vienlaicīgi ar citām apkures vai sadzīves ierīcēm, kas slēgtā telpā var veidot gaisa retinājumu. Elementus, kas nodrošina un kontrolē gaisa ieplūdi kurtuvē, nekādā gadījumā nav atļauts pašrocīgi modificēt.

## 1.7 Neatļauta modifikācija

Kamīna kurtuvi nav atļauts pašrocīgi modificēt. Gadījumā, ja ir veikta pašrocīga kurtuves modifikācija, ražotājs neuzņemas atbildību par drošu kurtuves darbību, un garantija kļūst nederīga. Kurtuves remontam drīkst izmantot tikai ražotāja apstiprinātas rezerves daļas.

## 2. Vadības elementu apraksts

### 2.1 Vadības elementu apraksts

Hoxter kamīnu kurtuves tiek ražotas ar divu veidu durvīm:

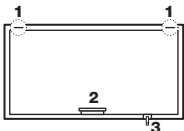
- uz augšu paceļamas durvis
- uz sāniem atveramas durvis

Kamīna kurtuves vadības elementu aprakstu skatiet šajos attēlos (**attēls 2**)

1. durvju pacelšanas bloķētājs
2. durvju rokturis
3. gaisa regulēšanas vārsts

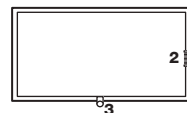
#### attēls 2 / paceļamas durvis

HAKA taisns stikls

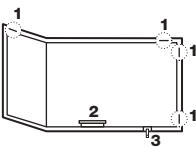


#### attēls 2 / uz sāniem veramas durvis

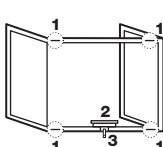
HAKA taisns stikls



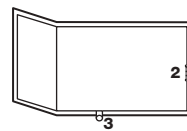
ECKA sānu stikls



UKA trīspusējs stikls



ECKA sānu stikls



### 3. Kurināmais

#### 3.1 Aizliegtais kurināmais



**Nekad nelietojiet mitru (neizžāvētu) malku. Tas negatīvi ietekmē kamīna kurtuves kalpošanas laiku. Jo vairāk mitruma ir malkā, jo netīrāks kļūst kurtuves stikls, iekšējais oderējums un skurstenis. Mitras malkas izmantošana palielina skursteņa aizdegšanās risku.**

Izmantojiet tikai atļauto kurināmo (**nod. 3.2**). Nededziniet šķidro kurināmo, atkritumus, krāsotu vai citādi ķīmiski apstrādātu koksni. Izmantojot neatbilstošu kurināmo, jūs kaitējat ne tikai ierīcei, bet arī apkārtējai videi. Izmantojiet tikai piemērotus aizdedzināšanas līdzekļus. Nekad neizmantojiet gāzi, alkoholu vai šķīdinātājus utt.

Garantija kļūst nederīga, ja netiek ievēroti iepriekš minētie noteikumi.

#### 3.2 Atļautais kurināmais



**Žāvējiet malku saulainā un labi vēdinātā vietā vismaz 18 mēnešus.**

Hoxter kamīnu kurtuvēs drīkst kurināt tikai ķīmiski neapstrādātu koksni ar mitrumu, kas nepārsniedz 18%. Nekādā gadījumā neizmantojiet neizžāvētu malku. Neizžāvētā malkā ir apmēram trīs reizes vairāk mitruma un tikai puse no siltumspējas, salīdzinājumā ar izžāvētu malku. Optimālu degšanas temperatūru nevar sasniegt ar neizžāvētu malku. Tā veicina kvēpu un darvas veidošanos un palielina kaitīgo izmešu daudzumu.

Siltumenerģijas daudzums, kas izdalās no 1 kg malkas, ir aptuveni vienāds dažādiem koksnes veidiem. Atšķirība ir koksnes blīvumā. Mīkstajai koksnei (alksnis, apse, papele) ir mazāks blīvums, un tā ir vairāk piemērota iekurināšanai. Cietajai koksnei (ozols, dižskābardis, osis) ir lielāks blīvums, tā deg ar mierīgu uguni, rada vienmērīgu karstumu un ir vairāk piemērota regulārai kurināšanai.

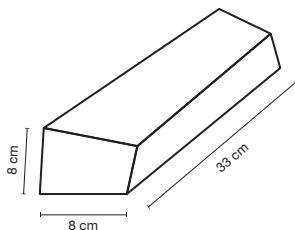
#### 3.3 Pieļaujamais malkas daudzums



**Nekad nelieciet kurtuvē lielāku malkas daudzumu par atļauto. Kamīna kurtuve var tikt sabojāta, ja tiek pārsniegts maksimālais, atļautais malkas daudzums. Keramikas stikls tiek neatgriezeniski bojāts, ja kamīna kurtuve tiek regulāri pārslogota.**

Kamīna kurtuvē izmantotās malkas daudzumam ir jābūt starp minimālo un maksimālo atļauto daudzumu. Ievērojiet malkas daudzumu atbilstoši kamīna veidam un kamīna kurtuves modelim. Atļautais malkas daudzums katram modelim ir norādīts pielikumā **brošūras beigās**.

**attēls 3** / 1 kg malkas





Tiešs pieslēgums skurstenim (**TYPE A**)  
Pieslēgums caur akumulācijas masu (**TYPE B**)




Kamīna kurtuve ir paredzēta īslaicīgiem kurināšanas periodiem. Malkas pielikšanas intervāliem jābūt 45 – 90 min.

## 4. Kamīna kurtuves darbība

### 4.1 Pirmā kurināšanas reize

Izņemiet no kamīna kurtuves visus dokumentus un visus pārējos priekšmetus, kas nav kurtuves sastāvdaļa. Pirmajā kurināšanas reizē no kurtuves var izdalīties neliela smaka, ko izraisa līmes cietēšana, tādēļ telpa ir labi jāvēdina.

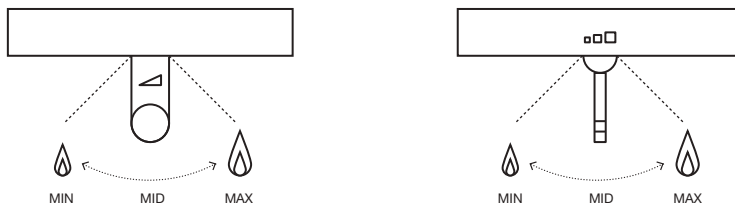
Ja kamīna kurtuves uzstādītājs nav veicis šīs darbības, pārlicinieties, ka:

- logi telpā, kurā ir uzstādīts kamīns, ir atvērti, un telpa tiek labi vēdināta
- kamīna kurtuve ir pieslēgta skurstenim
- pirmajās divās kurināšanas reizēs kurtuvē tiek ielikts minimālais malkas daudzums, kas **norādīts pielikumā brošūras beigās**
-  ūdens siltummaiņš ir uzpildīts un atgaisots
-  drošības elementi (drošības vārsts, termovārsts) ir uzstādīti pareizi, un to darbība ir pārbaudīta
-  termovārsts ir savienots ar centrālāpkures kamīna kurtuvi un ūdensvadu ar minimālo spiedienu 2 bar

### 4.2 Uguns iedegšana un pareiza kurināšana

1. Pārbaudiet, vai kurtuves degšanas kamerā nav palicis pārāk liels pelnu daudzums no iepriekšējās kurināšanas reizes. Attālums no durvju apakšas līdz pelnu slānim nedrīkst būt mazāks par 2 cm.
2. Iestatiet gaisa padeves vārstu pozīcijā MAX. Tas nodrošinās pietiekamu gaisa padevi uguns iedegšanai kamīna kurtuvē. Lai vieglāk orientētos, sekojiet atzīmei uz gaisa padeves vārsta vai tā tuvumā (**attēls 4**).

**attēls 4** / gaisa regulēšana

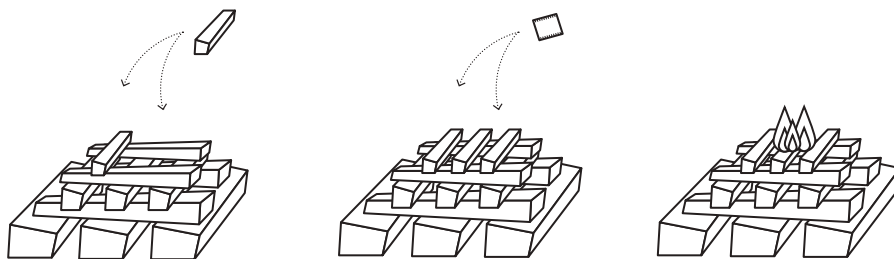


3. Atveriet kamīna kurtuves durvis un ievietojiet atbilstošu malkas daudzumu (**sk. pielikumu brošūras beigās**). Apakšā lieciet lielākas malkas pagales, tām virsū mazākas pagales un skalus. Pārlicinieties, ka starp malkas pagalēm ir pietiekama atstarpe gaisa cirkulācijai.
4. Virsū lieciet aizdedzināmos klucīšus un aizdedziniet tos (**attēls 5**).
5. Aizveriet kurtuves durvis un novērojiet uguni, kamēr malka ir pilnībā aizdegusies. Ja iekurināšana neizdodas un malka neaizdegas, pagaidiet, kamēr visi dūmi pazūd no kurtuves degšanas kameras, un atkārtojiet **solī 4**.
6. Kad visa malka intensīvi deg un degšanas kamerā nav dūmu, iestatiet gaisa padeves vārstu pozīcijā MID (**attēls 4**).



**Nekādā gadījumā neaizveriet gaisa padeves vārstu, ja degšanas kamerā ir redzamas liesmas. Šādi tiks nodarīts kaitējums gan degšanas kvalitātei, gan kamīna kurtuvei. Nepievienojiet malku kurtuvē, ja tajā ir redzamas liesmas, jo, atverot durvis degšanas laikā, pastāv dūmu noplūdes risks. Metāla daļu termiskā izplešanās degšanas laikā var izraisīt trokšņus. Tas neietekmē kamīna kurtuves funkcionalitāti un drošību.**

## attēls 5 / kā aizdedzināt malku



**Vienmēr aizdedziniet malku no augšas. Degšanas process būs efektīvāks un ekoloģiski tīrāks.**

7. Ja tas nav absolūti nepieciešams, netraucējiet degšanas procesu. Ļaujiet malkas daudzumam sadegt. Nākamo malkas daudzumu pielieciat tikai tad, ja nav redzamu liesmu, un degšanas kameras iekšpusē ir kvēlojošu ogļu slānis. Lēnām atveriet kurtuves durvis, lai novērstu dūmu noplūdi dzīvojamās telpās, un pielieciat atbilstošu malkas daudzumu (**sk. pielikumu brošūras beigās**).
8. Ja malka ir pilnībā sadegusi, un jūs neturpināsiet kurināšanu, iestatiet gaisa kontroles vārstu pozīcijā MIN (**attēls 4**). Gaisa ieplūde būs noslēgta, un tādā veidā tiks maksimāli izmantota karsto ogļu siltumenerģija.



**Nekad neaizveriet gaisa padeves vārstu un nedzēsiet uguni aktīvas degšanas laikā (redzamas liesmas)! Gaiss, kas ieplūst kurtuvē, dzesē keramikas stiklu. Ja gaisa padeve ir aizvērta, stikls var pārkarst un izraisīt neatgriezeniskas izmaiņas materiāla kristāliskajā struktūrā.**

### 4.3 Darbība ar elektronisko degšanas kontroli

Ja jūsu kamīna kurtuve ir aprīkota ar elektronisku degšanas kontroli, ievērojiet instrukcijas, kas pievienotas šai ierīcei.

### 4.4 Starpsezonu periods

Kamīna kurtuves pareizai darbībai nepieciešama atbilstoša vilkme skurstenī. Vilkmi ietekmē ārējā temperatūra. Vislabākie apstākļi optimālai skursteņa vilkmei ir ziemas periodā, kad ārējā temperatūra ir zema. Pārejas periodā (rudens / pavasaris) vilkme skurstenī var mainīties. Augstāka gaisa temperatūra pasliktina degšanas apstākļus, veidojot lielāku dūmu daudzumu. Lai novērstu šādu situāciju, veiciet sekojošas darbības:

- Izmantojiet mazākas malkas pagales, lai sasniegtu augstāku temperatūru un uzsilītu skursteni.
- Degšanas laikā, gaisa padeves vārstam ir jābūt iestatītam pozīcijā MAX.
- Izmantojiet tikai labi izžāvētu malku ar mitrumu ne vairāk par 18%.

## 5. Tīrīšana un apkope

### 5.1 Stikla tīrīšana



**Pirms tīrīšanas pārliecinieties, ka malka degšanas kamerā ir pilnībā sadegusi un kamīna kurtuve ir auksta. Tīrīšanas biežums un apkopes intensitāte (kamīna kurtuve, skurstenis) galvenokārt ir atkarīga no dedzinātās malkas kvalitātes. Ja kamīns ilgāku laiku nav kurināts, ir svarīgi pārbaudīt kurtuves un skursteņa stāvokli pirms kurināšanas atsākšanas.**



**Nekad neizmantojiet šķidros stikla tīrīšanas līdzekļus, jo tie var radīt neatgriezeniskus stikla, blīvējuma un citu kamīna kurtuves daļu bojājumus. Šādos gadījumos garantija kļūst nederīga. Lai notīrītu stiklu, izmantojiet sausu, komplektācijā iekļauto Hoxter sūkli. Ja stikls ir ievērojami netīrs, izmantojiet mitru salveti ar nelielu daudzumu smalku pelnu no degšanas kameras.**



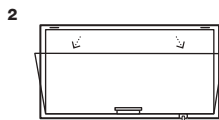
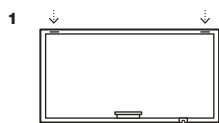
Hoxter kamīnu kurtuves ir aprīkotas ar augstas kvalitātes, keramikas stiklu, ar pašattīršanās funkciju. Gaisa, kas ieplūst un izplatās kamīna kurtuvē, attīra stiklu no iekšpuses un neļauj uz tā veidoties sodrēju kārtai. Pareizi regulējot gaisa padevi un izmantojot izžāvētu malku, stikls paliks tīrs, un to nevajadzēs bieži tīrīt.

Lai notīrītu stiklu kamīna kurtuvei ar durvju atvēršanu uz sāniem, vienkārši atveriet durvis un notīriet stiklu no iekšpuses.

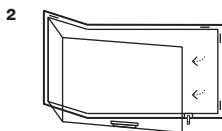
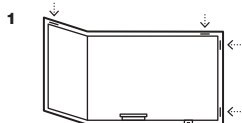
Lai notīrītu stiklu kamīna kurtuvei ar paceļamām durvīm, vispirms atveriet durvju pacelšanas bloķētājus, tad atgāziet durvis stikla tīrīšanas stāvoklī, kā norādā bultiņās, un notīriet stiklu no iekšpuses. Tīrot, nespiediet uz stiklu pārāk stipri un atbalstiet durvju rāmi ar otru roku. Pēc stikla notīrīšanas aizveriet kurtuves durvis un aiztaisiet durvju pacelšanas bloķētājus (**attēls 6**).

#### attēls 6 / durvju atvēršana tīrīšanai

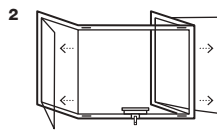
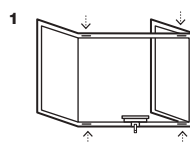
HAKA taisns stikls



ECKA sānu stikls



UKA trīspusējs stikls



**Tīrs stikls, ar minimālu tīrīšanas nepieciešamību, būs gadījumā, ja tiks ievēroti atbilstošie malkas daudzuma norādījumi, izmantota tikai labi izžāvēta malka un pareizi regulēta gaisa padeve kurināšanas laikā. Stikla tīrīšanai izmantojiet komplektācijā iekļauto Hoxter sūkli, kas ir īpaši izstrādāts keramikas stikla tīrīšanai.**

## 5.2 Pelnu tīrīšana

Hoxter kamīnu kurtuvēs degšana notiek uz kurtuves pamatnes, bez pelnu režģa, kas ir moderna, visefektīvākā degšanas tehnoloģija. Tādā veidā malka sadeg līdz smalkiem pelniem. Pelni, sablīvējoties uz degšanas kameras pamatnes, uztur augstu temperatūru un pozitīvi ietekmē degšanas procesu. Nav nepieciešams izņemt visus pelnus no kamīna kurtuves. Pelnu izņemšanas intervālam jāatbilst kurināšanas intensitātei. Attālums no durvju apakšas līdz pelnu slānim nedrīkst būt mazāks par 2 cm.



**Pelnos var būt karstas daļiņas pat vēl 24 stundas pēc degšanas procesa beigām. Izņemiet pelnus no kamīna kurtuves tikai tad, kad tie ir pilnībā atdzisuši! No kurtuves izņemtos pelnus ielieciet nedegošā traukā uz 24 stundām. Nenovietojiet šo trauku degošu materiālu tuvumā.**



**Atstājiet nelielu pelnu slāni (~ 1 cm) uz degšanas kameras pamatnes. Tas pozitīvi ietekmēs degšanas procesu. Izņemtos pelnus var izmantot kā ekoloģisku mēslojumu dārzā.**


### 5.3 Ūdens siltummaiņa tīrīšana

Lai nodrošinātu pareizu un efektīvu darbību, ir nepieciešams regulāri tīrīt ūdens siltummaiņi. Atkarībā no kurināšanas biežuma, ir ieteicams tīrīt siltummaiņi vismaz reizi mēnesī. Ja tehniskā apkope tiek atstāta novārtā, dūmu kanāli siltummaiņā aizsērē un samazinās kurtuves efektivitāte. Ārkārtējos gadījumos nepietiekama apkope var radīt neatgriezeniskus kamīna kurtuves bojājumus.

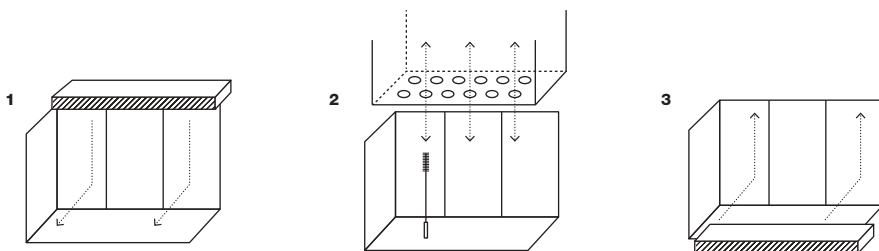
Tīrot ūdens siltummaiņi ar birsti, rīkojieties šādi (**attēls 7**):

- Pārliecinieties, ka kamīna kurtuve ir pilnībā atdzisusi.
- Lietojiet aizsargājošus cimdus un brilles.
- Uzmanīgi izņemiet kurtuves iekšējā oderējuma augšējo daļu - dūmu deflektora plāksni. (**attēls 7/1**)
- Izņemot komplektācijā iekļauto birsti, lai iztīrītu visas caurules siltummaiņā līdz katras caurules sākotnējam diametram. (**attēls 7/2**)
- Ielieciet atpakaļ iekšējā oderējuma augšējo daļu - dūmu deflektora plāksni. (**attēls 7/3**)



** Lai nodrošinātu pareizu centrālapkures kamīna kurtuves darbību, iztīriet siltummaiņi vismaz vienu reizi mēnesī.**

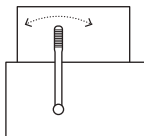
**attēls 7** / kā tīrīt ūdens siltummaiņi



Ja jūsu centrālapkures kamīna kurtuve ir aprīkota ar mehānisku tīrīšanas ierīci, izpildiet šos norādījumus (**attēls 8**):




- Pārliecinieties, ka kamīna kurtuve ir pilnībā atdzisusi.
- Vismaz 10 reizes pārvietojiet tīrīšanas mehānisma sviru galējos stāvokļos.

**attēls 8** / ar mehānisko tīrīšanas ierīci aprīkota ūdens siltummaiņa tīrīšana



### 5.4 Regulāra apkope, ko veic speciālists

Ikgadējā apkopes plānā jābūt iekļautam:

- kamīna kurtuves un skursteņa tīrīšana
- durvju blīvējuma un atvēršanas mehānisma pārbaude
- gaisa sadales sistēmas un tās vadības sistēmas pārbaude
-  ūdens siltummaiņa drošības elementu pārbaude (drošības vārsts, termovārsts, atgaisošanas vārsts)
-  ūdens siltummaiņa tīrīšana
-  centrālapkures sistēmas pārbaude



**Pirms apkures sezonas sākuma iepļānojiat apkopi, ko veic speciālists – kamīnu meistars. Ik pēc diviem gadiem ir ieteicams nomainīt visus durvju blīvējumus.**

## 6. Problēmu novēršana

Problēma	Iespējamais cēlonis	Novēršana
Aizkvēpis stikls	Neatbilstošs kurināmais	Izmantojiet atbilstošu kurināmo. <b>(nod. 3)</b>
	Nepietiekama degšanas gaisa padeve	Kurinot, turiet gaisa kontroles vārstu starp pozīcijām MAX un MID. <b>(nod. 4)</b>
	Nepietiekama vilkme skurstenī	Pārbaudiet kurināšanas nosacījumus starpsezonu periodā. <b>(nod. 4)</b>
	⚠ Aizsērējis siltummainis	Iztīriet ūdens siltummaini. <b>(nod. 5)</b>
	Cits iemesls	Konsultējieties ar kamīna kurtuves uzstādītāju.
Apgrūtināta iekurināšana, uguns nodziest	Neatbilstošs kurināmais	Izmantojiet atbilstošu kurināmo. <b>(nod. 3)</b>
	Nepietiekama degšanas gaisa padeve	Iestatiet gaisa kontroles vārstu pozīcijā MAX. <b>(nod. 4)</b>
	Nepietiekama vilkme skurstenī	Pārbaudiet kurināšanas nosacījumus starpsezonu periodā. <b>(nod. 4)</b>
	⚠ Aizsērējis siltummainis	Iztīriet siltummaini. <b>(nod. 5)</b>
	Cits iemesls	Konsultējieties ar kamīna kurtuves uzstādītāju.
Dūmi ieplūst telpā	Neatbilstošs kurināmais	Izmantojiet atbilstošu kurināmo. <b>(nod. 3)</b>
	Nepietiekama vilkme skurstenī	Pārbaudiet kurināšanas nosacījumus starpsezonu periodā. <b>(nod. 4)</b>
	Kurtuves durvis tiek pārāk strauji atvērtas	Sekojet norādījumiem par uguns iedegšanu un malkas pielikšanu. <b>(nod. 4)</b>
	Tiek pielikta malka nepareizā degšanas fāzē	Sekojet norādījumiem par uguns iedegšanu un malkas pielikšanu. <b>(nod. 4)</b>
	⚠ Aizsērējis siltummainis	Iztīriet siltummaini. <b>(nod. 5)</b>
Malka sadeg pārāk ātri vai malkas patēriņš ir pārāk liels	Neatbilstošs kurināmais	Izmantojiet atbilstošu kurināmo. <b>(nod. 3)</b>
	Netiek ievērots piemērots malkas daudzums	Izmantojiet malkas daudzumu, kas atbilst kurtuves modelim. <b>(skatīt pielikumu brošūras beigās)</b>
	Nepareiza gaisa regulēšana	Sekojet norādījumiem par uguns iedegšanu un malkas pielikšanu. <b>(nod. 4)</b>
	Kurtuves durvis ir atvērtas	Pilnībā aizveriet kurtuves durvis.
Trokšņi no kamīna kurtuves	Metāla termiskā izplešanās	Uzkaršanas / atdzišanas laikā, metāls izplešas un sarūk. Šajā procesā var rasties nejausi trokšņi. Šī ir dabiska metāla īpašība, kas neietekmē funkcionalitāti. Tas nevar būt iemesls pretenzijai.
	⚠ Ieslēdzas cirkulācijas sūkņis	Troksnis var rasties, kad ūdens siltummainī ir uzkaršis, un cirkulācijas sūkņis ir sācis darboties.
⚠ Dzesēšanas loks ieslēdzas pārāk bieži	Netiek ievērots piemērots malkas daudzums	Izmantojiet malkas daudzumu, kas atbilst kurtuves modelim. <b>(skatīt pielikumu brošūras beigās)</b>
	Temperatūra akumulācijas tvertnē ir pārāk augsta	Nelieciet vairāk malku kurtuvē.
	Dzesēšanas loka termovārsta darbības traucējumi	Konsultējieties ar kamīna kurtuves uzstādītāju.
	Elektrības padeves pārrāvumi	Nelieciet vairāk malku kurtuvē.
	Centrālāpkures sistēmas darbības traucējumi	Konsultēiet ies ar apkures sistēmas uzstādītāju.

## 7. Garantijas periods un Klientu serviss

### 7.1 Svarīga informācija



**Pirms apkures sezonas sākuma iepļānojiēt apkopi, ko veic speciālists – kamīnu meistars. Ik pēc diviem gadiem ir ieteicams nomainīt visus durvju blīvējumus.**

Hoxter produkti ir izgatavoti no augstas kvalitātes materiāliem un paredzēti ilgam kalpošanas laikam. Ražošanas process tiek rūpīgi uzraudzīts un kontrolēts, lai nerastos pretenzijas. Šādu produktu uzstādīšanai ir nepieciešamas profesionālas zināšanas un iemaņas, tādēļ to uzstādīšanu ir jāveic tikai profesionāliem uzņēmumiem vai meistariem, ievērojot visus nepieciešamos noteikumus un standartus.

### 7.2 Klientu serviss

Ja jūs plānojat veikt kamīna kurtuves apkopi, lūdzu, sazinieties ar kamīnu meistaru vai uzņēmumu, kas to uzstādīja. Kontaktpersona ir norādīta garantijas kartē.

### 7.3 Garantijas laiks

Garantijas laiks sākas, kad gala lietotāj am kamīna kurtuvi ir uzstādījis profesionāls uzņēmums vai kamīnu meistars. Garantijas laikā tiks novērsti visi defekti, ko izraisījušas materiāla vai ražošanas kļūdas. Kamīna kurtuves korpusam ir piecu gadu garantija. Visām mehāniskajām un degšanas kameras detaļām ir divu gadu garantija. Garantija neattiecas uz detaļām ar dabīgo nolietojumu (**nod. 7.5**). Rezerves daļu nomaīņa nepagarina izstrādājuma garantijas laiku. Rezerves daļām tiek piemērots likumā noteiktais garantijas laiks.

⚡ Garantija neattiecas uz termovārstu, kā arī drošības un atgaisošanas vārstiem.

### 7.4 Garantijas noteikumi

- Kamīna kurtuves uzstādīšanu drīkst veikt tikai profesionāls uzņēmums vai kamīnu meistars, ievērojot mūsu instrukcijas un visus spēkā esošos likumus, noteikumus un standartus.
- Nekādā veidā nav atļauts pašrocīgi modificēt kamīna kurtuvi vai tās komponentes.
- Lietojot kamīna kurtuvi ir jāievēro lietošanas instrukcija un visi norādītie noteikumi.
- Garantija neattiecas uz bojājumiem, kas radušies nepareizas transportēšanas, uzstādīšanas vai uzglabāšanas gadījumā.
- Garantija neattiecas uz kamīna kurtuves un tās sastāvdaļu dabīgo nolietojumu (**nod. 7.5**).
- Garantija zaudē spēku, ja kamīna kurtuve tiek pārkurināta, tiek izmantots neatbilstošs kurināmais vai malkas daudzums (**nod. 3**).
- Garantija neattiecas uz iespējamiem trokšņiem, ko izraisa kurtuves metāla detaļu termiskā izplešanās.
- Par visu iepriekš minēto, kompensācija nav iespējama.
- 

### 7.5 Dabīgs nolietojums

Garantijas nosacījumi neattiecas uz kamīna kurtuves un tās komponentu dabīgo nolietojumu, un tie neattiecas arī uz:

- Degšanas kameras iekšējā oderējuma nolietojumu. Kurināšanas laikā, iekšējā oderējuma detaļas izplešas. Šis process var veidot mikroplaisas. Ja degšanas kameras detaļas saglabā sākotnējo formu, tās pilda savu funkciju.
- Virsmu apstrādes nolietojumu: krāsoto vai cinkoto virsmu nokrāsas vai toņa izmaiņas, ko izraisa termiskais spriegums vai pārkaršana.
- Blīvējumu nolietojumu: blīvējuma funkciju samazināšanās, ko izraisa karstums, mehāniskais nolietojums vai blīvējuma nodilums.
- Keramiskā stikla nolietojumu: netīrumi uz stikla, ko izraisa kvēpi, krāsas izmaiņas, stikla plīsumi vai augstas temperatūras izraisītas kristāliskās struktūras izmaiņas.



### 7.6 Kā iesniegt pretenziju

Lai iesniegtu pretenziju, sazinieties ar meistaru vai uzņēmumu, kas uzstādīja jūsu kamīnu. Pretenzijas iesniegumam pievienojiet:

- garantijas karti ar izstrādājuma sērijas numuru un uzstādīšanas datumu.
- darbības traucējumu un defektu aprakstu un fotogrāfijas.


# Manual de instrucțiuni și de utilizare pentru clientul final

## Focare de șemineu pe aer / Termofocarele de șemineu pentru încălzirea apei

- Acest manual este aplicabil atât pentru focarele de șemineu pe aer, cât și pentru inserturile de șemineu pentru încălzirea apei.
- Dacă aveți un focar pentru șemineu (fără schimbator de căldură pentru încălzirea apei), puteți sări peste textul marcat cu .
- Dacă aveți un termofocar pentru încălzirea apei (cu schimbator de căldură pentru încălzirea apei), textul marcat cu  se aplică produsului dumneavoastră.



### Vreau să mă folosesc de șemineul meu pentru o lungă perioadă de timp fără probleme, așa că urmez aceste reguli:

- Folosesc doar lemn uscat (**cap. 3.2**)
- Nu alimentez mai mult decât încărcătura maxima permisa de lemn. (**cap 3.3**)
- Întotdeauna aprind focul din partea superioară. (**cap 4.2**)
- Nu reîncarc cu lemne atunci când în camera de ardere există flăcări vizibile. (**cap 4.2**)
- Nu închid admisia de aer când sunt flăcări vizibile în camera de ardere. (**cap 4.2**)
- Nu folosesc agenți chimici pentru curățarea sticlei. (**cap 5.1**)
- Las o cantitate mică de cenușă în camera de ardere. (**cap 5.2**)
- Produsul este verificat în mod regulat de un instalator de seminee. (**cap 5.4**)
-  Curăț regulat schimbatorul de căldură a apei. (**cap 5.3**)

## Conținut

1. Siguranță	175
2. Descrierea Elementelor de Control	177
3. Combustibil	178
4. Operarea Insertului de șemineu	179
5. Curățare și întreținere	180
6. Depanare	183
7. Garanție și Serviciul Clienți	184

## 1. Siguranță

### 1.1 Instrucțiuni de siguranță

Citiți cu atenție următoarele instrucțiuni de operare. Păstrați aceste instrucțiuni pentru a putea fi consultate ulterior. Focarele de șemineu Hoxter și termofocarele pentru încălzirea apei sunt certificate în conformitate cu standardul european EN 13229 și sunt însemnate cu un marcaj CE. Când aparatul este instalat, este important să respectați toate standardele locale aplicabile și toate regulamentele naționale și europene. Pentru a garanta funcționarea corectă și siguranța șemineului, un aparat Hoxter trebuie instalat de o companie specializată.

### 1.2 Pericol de ardere

Aparatele Hoxter funcționează la temperaturi ridicate, iar suprafața lor poate deveni foarte fierbinte. Este important să respectați aceste reguli:

- Țineți ușa întotdeauna închisă, chiar și atunci când nu există flăcări active. Ușa a poate fi deschisă numai la pornirea focului, reîncărcarea lemnului sau curățare.
- Ușa, mânerul ușii și geamul se încălzesc foarte tare în timpul funcționării – există pericol de ardere!
- Când deschideți ușa sau acționați man eta de control al aerului și apar atul este în funcțiune utilizați întotdeauna mânășă furnizată.

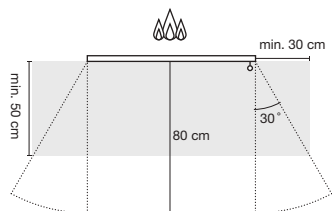
### 1.3 Distanța de Siguranță

Trebuie să existe o distanță de siguranță de 80 cm între zona vizibilă a flăcării (ușa șemineului) și materialele inflamabile (materiale de construcție inflamabile, lemn, mobilier, țesături decorative, covoare, perdele etc.). Trebuie să existe o distanță de siguranță de 20 cm între celelalte suprafețe ale șemineului (alte decât ușa) și materialele inflamabile (materiale de construcție inflamabile, lemn, mobilă, țesături decorative, covoare, perdele etc.). Distanța în zona vizibilă a flăcării este măsurată pornind de la geam (**img 1**).

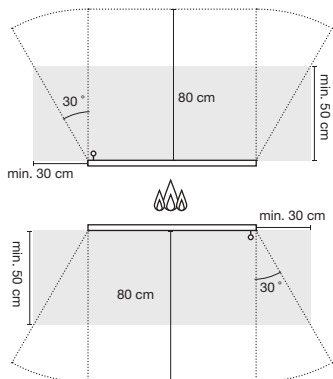
Trebuie să existe o suprafață neinflamabilă utilizată ca protecție împotriva particulelor fierbinți care pot cădea din camera de ardere, dacă suprafața din fața șemineului este o suprafață inflamabilă (cover, podea din lemn etc.). Protecția suprafeței neinflamabile (ceramică, piatră, sticlă sau metal) trebuie să aibă dimensiunile (**img 1** – marcate cu gri). Distanța se măsoară de la geam.

## img 1 / Distanțe minime de la materialele inflamabile

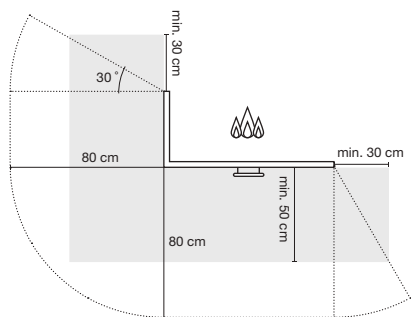
HAKA cu geam drept



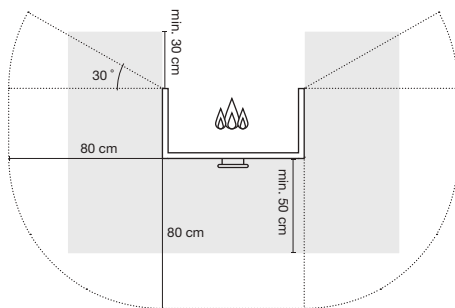
HAKA față dublă (Tunel)



ECKA geam de colț



UKA geam cu trei fețe



### 1.4 Operare cu Geamul Deschis



**Focarele de semineu Hoxter trebuie operate numai cu ușa închisă, astfel încât nu există riscul de scurgere de gaz de combustie sau de scântei, care să pătrundă din camera de ardere în camera de zi.**

Inserturile de semineu Hoxter sunt concepute pentru a fi operate numai cu ușa închisă. Ușa poate fi deschisă numai la reîncărcarea lemnului sau când nu există flacără activă în aparat.

Când focarul este acționat cu ușa deschisă, eficiența este de numai 25% în comparație cu funcționarea cu ușa închisă. Există, de asemenea, riscul ca particulele fierbinți să cadă de pe ușă. Când focarele de semineu sunt acționate cu ușa deschisă pentru o perioadă mai lungă de timp, garnitura de etansare a ușii se va deteriora mult mai repede.

### 1.5 Autoaprinderea Cosului de fum

Când coșul nu este întreținut și curățat regulat, funinginea se poate acumula și crea un strat pe pereții hornului. Într-un caz extrem, scânteele focului pot aprinde acest strat de funingine. Acesta este motivul pentru care întreținerea și curățarea regulată a insertului șemineului și a coșului este importantă. În cazul în care aprindeți focul în semineu după o perioadă mai lungă de neutilizare, este important ca starea dispozitivului și a coșului de fum să fie mai întâi verificate.



**Se recomanda întreținerea și curățarea regulată a șemineului și a coșului. Vă rugăm să vă consultați cu instalatorul șemineului și/sau coșarul pentru un plan de întreținere a aparatului și a coșului.**

O posibilă aprindere a coșului de fum poate fi identificat atunci când există flăcări vizibile și o mulțime de scântei în partea superioară a coșului de fum (sus pe casa la evacuare) și există o mulțime de fum în camera de ardere. În acest caz:

- Chemați pompierii.
- Se închide admisia de aer la camera de ardere.
- Se îndepărtează toate articolele inflamabile din imediata apropiere a șemineului.
- Nu încercați să stingeți focul din șemineu cu apă. Temperatura din interiorul coșului poate atinge 1 300 °C. Această temperatură înaltă va transforma apa în abur imediat, ceea ce poate provoca fisurarea coșului.
- Contactați coșarul pentru a verifica starea coșului după autoaprindere.

## 1.6 Canal pentru admisie de aer

Focarele Hoxter sunt echipate cu un racord de admisie a aerului din exterior. Dacă focarul de șemineu nu poate fi conectat la o alimentare cu aer extern, este important să vă asigurați că există suficient aer în spațiul în care este instalat șemineul, de exemplu prin ventilație. Nu utilizați șemineul simultan cu un alt aparat de producere a căldurii sau cu orice aparat care creează subpresiune într-o cameră închisă. Elementele care controlează alimentarea cu aer a șemineului nu trebuie să fie modificate în niciun fel.

## 1.7 Modificari tehnice neautorizate

Este interzis să efectuați orice modificări la insertul șemineului. În acest caz, producătorul nu are nicio responsabilitate dacă un astfel de produs este utilizat și garanția nu va fi recunoscută. Pot fi utilizate numai piesele de schimb ale producătorului focarului de șemineu.

## 2. Descrierea Elementelor de Control

### 2.1 Descrierea Elementelor de Control

Camerele de ardere Hoxter sunt produse cu două opțiuni diferite de uși:

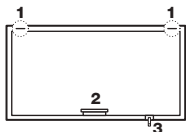
- ușă rabatantă (deschidere verticală)
- ușă cu deschidere în lateral (deschidere standard)

Vă rugăm consultați următoarele desene pentru descrierea elementelor de control ale insertului de șemineu (**img 2**)

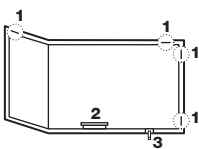
1. sistem de blocare ușă rabatantă
2. mâner ușă
3. levier control aer

#### img 2 / ușă rabatantă (deschidere verticală)

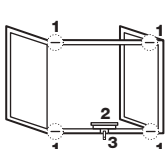
HAKA geam drept



ECKA geam colț

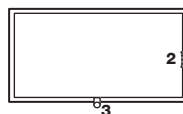


UKA geam cu trei suprafețe

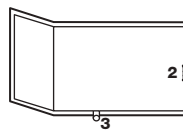


#### img 2 / ușă laterală (deschidere standard)

HAKA geam drept



ECKA geam colț



### 3. Combustibil

#### 3.1 Combustibil nepermis



**Nu utilizați niciodată lemn ud (neuscat). Când este utilizat, acesta afectează negativ durata de viață a insertului de șemineu. Cu cât mai multă umiditate există în lemn, cu atât mai murdară devine sticla, inclusiv pe căptușeala interioară și interiorul coșului. Când se utilizează lemn umed, de asemenea, probabilitatea autoaprinderii coșului este mult mai mare.**

Nu ardeți alt combustibil decât cel permis (**cap 3.2**). Nu ardeți combustibili lichizi, gunoaie sau lemn tratat pe suprafață. Nu numai că veți dăuna aparatului, ci și mediului. Utilizați numai aprinzătoare de foc adecvate pentru a aprinde focul. Nu utilizați niciodată gaz, alcool sau diluanți etc

Perioada de garanție nu va fi recunoscută dacă regula de mai sus nu este respectată.

#### 3.2 Combustibil permis



**Uscați lemnul în spații însorite și bine ventilate timp de cel puțin 18 luni.**

Nu numai lemnul care nu a fost tratat la suprafață și cu umiditate maximă de 18% poate fi ars în focarele de șemineu Hoxter. Nu utilizați în nici un caz lemn neuscat. Acest lemn are aproximativ de trei ori mai multă umiditate și jumătate din puterea calorică, în comparație cu lemnul uscat. Temperatura optimă de ardere nu va fi atinsă cu lemn umed, ceea ce duce la o creștere a cantității de funingine, la crearea unor cantități mai mari de gudron și alți poluanți.

Cantitatea de energie eliberată de 1 kg de lemn este aproximativ aceeași la diferite tipuri de lemn. Diferența este în densitatea lemnului. Lemnul moale (molid, pin, plop, brad) are o densitate mai mică și este recomandat pentru pornirea focului. Lemnul dur (stejar, fag, frasin) are o densitate mai mare, arde cu un foc calm, produce căldură constantă și este mai potrivit pentru ardere regulată.

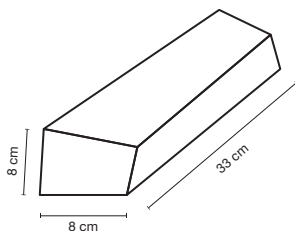
#### 3.3 Încărcături potrivite de lemn



**Nu încărcați niciodată o cantitate de lemn mai mare decât cea sugerată. Focarul șemineului poate fi deteriorat atunci când încărcătura maximă este depășită. Sticla ceramică se deteriorează (se albeste/matuiește) ireversibil atunci când focarul este supraîncărcat în mod regulat.**

Încărcătura de lemn utilizată într-un șemineu trebuie să fie între valoarea minimă și cea maximă. Respectați încărcăturile de lemn pentru instalația specifică și tipul de focar. Încărcăturile din lemn sunt descrise în anexa **de la sfârșitul broșurii**.

**img 3** / 1 kg de lemn



Conectare directă la coș (**TYPE A**)

Cu masă de acumulare conectată (**TYPE B**)

Șemineul este proiectat pentru perioade scurte de ardere. Intervalul de încărcare trebuie să fie cuprins între 45-90 min.

## 4. Operarea Insertului de șemineu

### 4.1 Prima Pornire

Scoateți toate documentele și toate celelalte articole care nu fac parte din camera de ardere din interior. Prima ardere poate fi însoțită de un miros ușor cauzat de procesul de întărire a cleiului, asigurați-vă că încăperea este bine ventilată. Dacă următorii pași nu au fost urmați de instalator, vă rugăm să vă asigurați că:

- ferestrele camerei în care șemineul este instalat sunt deschise și spațiul este bine ventilat
- insertul șemineului este conectat la coș
- primele două încarcaturi răspund la valorile minime, conform descrierii din anexa **de la sfârșitul broșurii**
- 🌀 schimbătorul de apă este umplut cu apă și sa facut aerisirea instalatiei si a termofocarului
- 🌀 elementele de securitate (supapă de suprapresiune, supapă termostatică) sunt instalate corect și funcționalitatea a fost testată
- 🌀 termostatul este conectat cu șemineul de încălzire a apei și apa de la rețea (pentru racire) are o presiune de min 2 bar

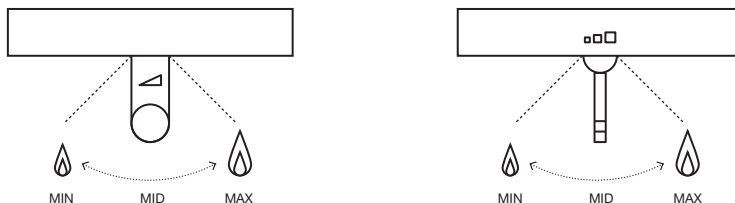
### 4.2 Aprinderea Focului și Arderea Corectă

1. Verificați să nu existe cenușă prea multă de la arderea anterioară. Stratul permanent de cenușă nu trebuie să fie mai înalt de 2 cm sub partea inferioară a ușii.

2. Setează nivelul de control aer în poziția MAX. Aceasta va garanta că există suficient aer în camera de ardere pentru pornirea focului.

Pentru o orientare mai ușoară, urmați marcajul de pe maneta de control al aerului sau în apropierea acesteia (**img 4**)

**img 4** / control aer



3. Deschideți ușa șemineului și încărcați încărcătura potrivită de lemn (**consultați anexa de la capătul broșurii**). Începeți cu bucăți mai mari și puneți cele mai mici deasupra acestora. Asigurați-vă că există suficient spațiu între lemne pentru circulația aerului.

4. Plasați aprinzatorul de foc pe stratul superior de lemne și porniți flacăra (**img 5**).

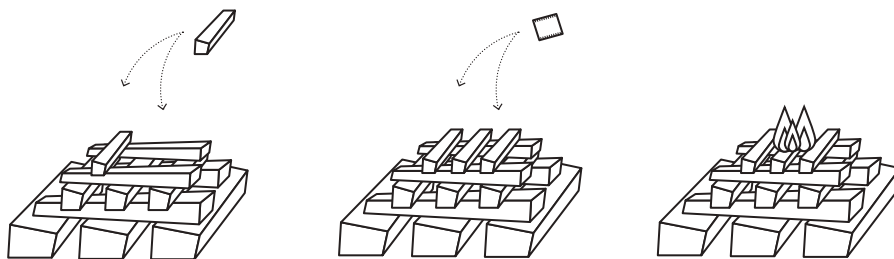
5. Închideți ușa și observați focul până când lemnul începe să ardă complet. Dacă procesul a eșuat, așteptați până când gazul și fumul din camera de ardere au dispărut complet și repetați **pasul 4**.

6. Când fiecare bucată de lemn arde, setați maneta de control al aerului în poziția MED (**img 4**).



**Nu închideți niciodată admisia de aer când în camera de ardere există flăcări vizibile. Atât calitatea arderii, cât și integritatea focarului vor fi afectate în acest fel. Nu adăugați lemn în foc când există flăcări vizibile, există riscul de scurgere a fumului din șemineu, la deschiderea ușii. Expansiunea termică a pieselor metalice în timpul procesului de ardere poate cauza zgomote care nu afectează funcționalitatea și siguranța și nu poate fi considerat un defect de fabrica sau o eventuala reclamație.**

img 5 / cum să aprinzi un foc



**Întotdeauna aprindeți focul în camera de ardere din partea superioară. Procesul de ardere va fi mai eficient și mai curat.**

7. Dacă nu este absolut necesar, nu interferați în procesul de ardere. Lăsați să ardă încărcătura de lemn. Următoarea sarcină pe lot este permisă numai atunci când nu există flăcări vizibile, dar există jar fierbinte în interiorul camerei de ardere. Pentru a preveni scurgerea fumului în camera de zi, deschideți încet ușa și adăugați cantitatea adecvată de lemn (**consultați anexa de la sfârșitul broșurii**).
8. Dacă nu doriți să adăugați lemn, iar lotul anterior este deja ars, setați maneta de control a aerului la poziția MIN (**img 4**). Admisia aerului va fi închisă și astfel va fi utilizată energia maximă din carbunii fierbinți.



**Nu închideți admisia de aer în timpul procesului de ardere activ (flăcări vizibile)! Aerul care este distribuit în camera de ardere răcește sticla ceramică. Când admisia de aer este închisă, sticla ceramică se poate supraîncălzi și structura acesteia este transformată în mod ireversibil (se albeste/se matuiește).**

### 4.3 Operare cu un Control Electronic al Arderii

Dacă șemineul dumneavoastră este echipat cu un control electronic de ardere a gazului, urmați instrucțiunile primite cu această unitate.

### 4.4 Operare în Perioada de Tranziție (între anotimpuri)

Tirajul corect al coșului este necesar pentru funcționarea bună a focarului de șemineu. Acest tiraj este afectat și de temperatura exterioară. Cele mai bune condiții pentru tirajul optim al coșului sunt în perioada de iarnă, atunci când temperatura exterioară este scăzută. Poate exista un tiraj mai scăzut în perioada de tranziție (toamnă/primăvară). Temperatura mai mare la exterior face ca condițiile de ardere să fie mai dificile și provoacă cantități mai mari de fum. Prevenirea unor astfel de situații se poate face prin următoarele măsuri:

- utilizați bucăți mai mici de lemn pentru a atinge o temperatură mai ridicată în timp mai scurt pentru a amorsa coșul
- maneta de comandă a aerului trebuie să fie în poziția MAX în timpul procesului de ardere
- se utilizează numai lemn bine uscat cu umiditate de maximum 18 %

## 5. Curățare și Întreținere

### 5.1 Curățarea Geamului



**Asigurați-vă că focul din camera de ardere sa stins complet și focarul de șemineu este rece, înainte de a începe curățarea. Frecvența curățării și intensitatea întreținerii (inserul șemineului, coșul) depinde în principal de calitatea lemnului ars. Dacă șemineul nu a fost în funcțiune pentru o perioadă lungă de timp, este important să-l verificați și, de asemenea, să verificați starea hornului înainte de a porni flacăra.**



**Nu utilizați niciodată agenți de curățare lichizi pentru geamuri. La utilizare, aceștia pot cauza deteriorări ireversibile ale geamului, garniturilor și a altor părți ale insertului șemineului. Garanția nu va acoperi astfel de cazuri. Pentru a curăța ungeam, utilizați un burete Hoxter furnizat pentru curățare uscată. Când sticla este foarte murdară, folosiți un șervețel umed cu o cantitate mică de cenușă fină din camera de ardere.**



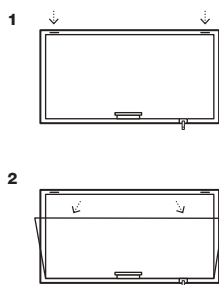
Focarele de șemineu Hoxter sunt echipate cu sticlă ceramică de înaltă calitate, cu funcție de auto-curățare. Aerul distribuit în insertul șemineului curăță geamul de pe partea interioară și îndepărtează mizeria de pe sticlă. Un geam curat, fără cerințe de curățare frecventă va fi obținut atunci când se controlează elementul de control al aerului în mod corect și se utilizează lemnul uscat.

Pentru a curăța geamul șemineului cu ușă batantă, deschideți ușa și curățați geamul din partea interioară.

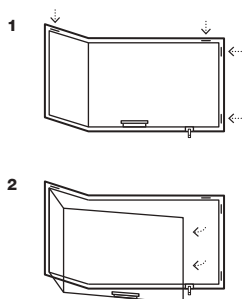
Pentru a curăța geamul șemineului cu ușă rabatantă, deschideți sistemele de blocare a ușilor mai întâi, apoi deschideți ușa în poziția de curățare, conform săgeților și curățați geamul dinspre interior. Nu apăsați pe sticlă când curățați și nu vă sprijiniți cu mâna. După curățarea geamului, închideți din nou ușa și fixați din nou dispozitivele de blocare. (img 6).

#### img 6 / deschiderea ușii pentru curățare

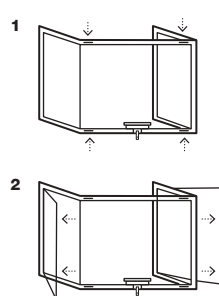
HAKA drept / geam cu două fețe



ECKA geam cu colț



UKA geam cu trei fețe



**Un geam curat, cu nevoie minimă de curățare, este obținut atunci când se îndeplinește regula încărcăturilor de lemn, folosind lemn bine uscat și controlând distribuția aerului în mod corect. Pentru a curăța geamul utilizați buretele Hoxter furnizat, care a fost dezvoltat special pentru curățarea sticlelor ceramice.**

## 5.2 Scoaterea cenușii

Focarele Hoxter sunt caracterizate de cea mai nouă și mai eficientă încălzire pe vatră, fără grătare. Astfel, lemnul arde până la particulele fine de cenușă. Cenușa este depozitată la baza camerei de ardere și afectează în mod pozitiv procesul consecutiv de ardere. Nu este necesar să se scoateți toată cenușa din insertul șemineului. Intervalul de scoatere a cenușii trebuie să corespundă intensității încălzirii. Stratul continuu de cenușă nu trebuie să fie mai înalt de 2 cm sub partea inferioară a ușii.



**Poate exista carbuni fierbinți în cenușă chiar și după 24 de ore de la terminarea procesului de ardere. Scoateți cenușa din insertul de șemineu numai când aceasta este complet răcită! La scoatere din șemineu, țineți cenușa timp de 24 de ore într-un recipient neinflamabil, la distanță de materiale inflamabile.**



**Se lasă un strat mic de cenușă (~1 cm) la baza camerei de ardere. Aceasta va afecta pozitiv procesul de ardere. Cenușa îndepărtată poate fi utilizată ca îngrășământ ecologic în grădină.**

### 5.3 ☞ Curățarea schimbatorului de încălzire a apei

Pentru a garanta o funcționare eficientă și fără probleme, schimbatorul de încălzire necesită o curățare regulată. În funcție de frecvența de operare, este recomandat să curățați schimbatorul cel puțin o dată pe lună. Când întreținerea este neglijată, conductele de fum sunt obturate și eficiența scade. În cazuri extreme, o întreținere insuficientă poate duce la deteriorarea ireversibilă a insertului de șemineu.

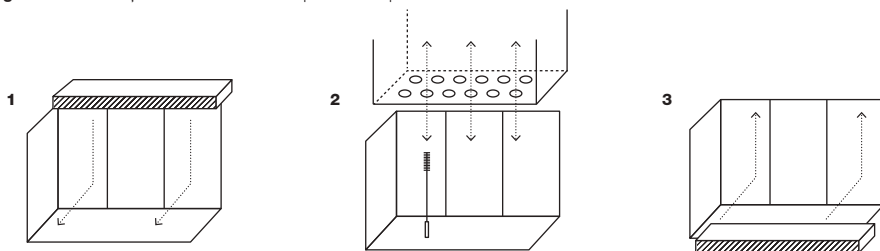
Când curățați convertorul de căldură cu o perie, urmați acești pași (**img 7**):

- Asigurați-vă că insertul șemineului este complet răcit.
- Purtați ochelari și mănuși de protecție.
- Ridicați cu grijă partea superioară a captuselii interioare - deflectorul (**img 7/1**)
- Utilizați peria furnizată pentru curățarea conductelor convertorului de căldură, pentru a ajunge la diametrul inițial al conductei (**img 7/2**)
- Plasați la locul său deflectorul din camera de ardere. (**img 7/3**)



☞ **Pentru a garanta funcționarea fără probleme a termofocarului pentru încălzirea apei, curățați convertorul de temperatură a apei cel puțin o dată pe lună.**

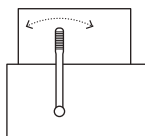
**img 7** / cum se curăță un schimbator de temperatură a apei



În cazul în care termofocarul încălzire a apei este echipat cu un dispozitiv mecanic de curățare, urmați instrucțiunile de mai jos (**img 8**):

- Asigurați-vă că focarul de șemineu este complet răcit.
- Micați maneta mecanismului de curățare în poziții extreme de cel puțin 10 ori.

**img 8** / curățarea convertorului de temperatură a apei echipat cu un dispozitiv mecanic de curățare



### 5.4 Întreținerea regulată făcută de un Expert

Planul anual de întreținere ar trebui să includă:

- curățarea camerei de ardere și a coșului
- inspecția etanșezării ușii și a sistemului de deschidere
- inspecția sistemului de distribuție a aerului și a sistemului de control
- ☞ inspecția elementelor de securitate ale schimbatorului temperaturii apei (supape de suprapresiune și termostatiche, aerisitoare)
- ☞ curățarea schimbatorului de temperatură a apei
- ☞ inspecția instalației de încălzire



**Planificați o inspecție făcută de un expert - instalator de șeminee înainte de începerea sezonului de încălzire. La fiecare doi ani se recomandă înlocuirea tuturor garniturilor de etanșare a ușii.**

## 6. Depanare

Defecțiune	Cauză principală	Rezolvare
Geam murdar	combustibil greșit	Utilizați combustibilul recomandat. <b>(cap 3)</b>
	cantitate mică de aer în camera de ardere	Mențineți maneta de control a aerului între poziția MAX și MED în timpul arderii. <b>(cap 4)</b>
	tiraj scăzut în coș	Verificați condițiile de ardere în perioadele de tranziție <b>(cap 4)</b>
	☞ schimbatorul de căldură nu este curat	Curățați schimbatorul de căldură. <b>(cap 5)</b>
	alte cauze	Contactați compania care a instalat șemineul.
Focul nu pornește, focul se stinge	combustibil greșit	Utilizați combustibilul recomandat. <b>(cap 3)</b>
	cantitate mică de aer în camera de ardere	Deplasați lent levierul de control a aerului în poziția MAX. <b>(cap 4)</b>
	tiraj scăzut în coș	Verificați condițiile de ardere în perioadele de tranziție <b>(cap 4)</b>
	☞ schimbatorul de căldură nu este curat	Curățați schimbatorul de căldură. <b>(cap 5)</b>
	alte cauze	Contactați compania care a instalat șemineul.
Fumul iese în camera de zi	combustibil greșit	Utilizați combustibilul recomandat. <b>(cap 3)</b>
	tiraj scăzut în coș	Verificați condițiile de ardere în perioadele de tranziție <b>(cap 4)</b>
	ușa a fost deschisă prea repede	Respectați regulile de aprindere a focului și de încărcare. <b>(cap 4)</b>
	lemnul încărcat într-o fază de ardere greșită	Respectați regulile de aprindere a focului și de încărcare. <b>(cap 4)</b>
	☞ schimbatorul de căldură nu este curat	Curățați schimbatorul de căldură. <b>(cap 5)</b>
Lemnul arde prea repede sau consumul de lemn este prea mare.	combustibil greșit	Utilizați combustibilul recomandat. <b>(cap 3)</b>
	lemnul potrivit nu este respectat	Utilizați încărcătura de lemn potrivită pentru șeminee <b>(consultați anexa de la sfârșitul broșurii)</b>
	controlul greșit al aerului	Respectați regulile de aprindere a focului și de încărcare. <b>(cap 4)</b>
	ușa este deschisă	Închideți ușa complet.
Există zgomote în insertul șemineului	expansiunea termică a oțelului	În timpul încălzirii/răcirii, oțelul se dilata și se contracta. Acest proces poate fi însoțit de diferite zgomote. Acesta este un atribut natural al oțelului care nu afectează funcționalitatea. Nu este obiectul unei plângeri.
	☞ a pornit pompa de recirculare	Zgomotul poate fi cauzat atunci când apa din schimbator este complet încălzită și pompa de recirculare și-a început funcționarea.
☞ Circuitul de răcire pornește prea des (serpentina de răcire)	lemnul potrivit nu este respectat	Utilizați încărcătura de lemn potrivită pentru șeminee <b>(consultați anexa de la sfârșitul broșurii)</b>
	temperatura din rezervorul de acumulare este prea ridicată	Oprii încărcarea cu lemn.
	defecțiune supapă circuit de răcire	Contactați compania care a instalat șemineul.
	pană de curent	Oprii încărcarea cu lemn.
	defecțiune a sistemului de apă	Contactați compania care a instalat șemineul.

## 7. Perioada de garanție și Serviciul clienți

### 7.1 Informații importante




**Planificați o inspecție făcută de către un expert – instalator de sobe înainte de începerea sezonului de încălzire. La fiecare doi ani se recomandă înlocuirea tuturor garniturilor de etanșizare a ușii.**

Aparatele Hoxter sunt fabricate din materiale de înaltă calitate cu o durată lungă de viață. Procesul de realizare a produselor este supus unui control amănunțit, care ar trebui să prevină eventualele sesizări. Instalarea unor astfel de produse necesită cunoștințe de specialitate și poate fi realizată numai de către societăți profesionale care respectă toate normele și standardele necesare.

### 7.2 Serviciul Clienți

Dacă trebuie să programați întreținerea sau să planificați lucrări de mentenanță a șemineului dumneavoastră, vă rugăm să contactați compania care l-a instalat. Contactul se află în cardul de garanție.

### 7.3 Perioada de Garanție

Perioada de garanție începe când aparatul este instalat la consumatorul final de către o companie specializată. În perioada de garanție, vor fi stabilite toate defecțiunile cauzate de material sau de defecțiunile de producție. Există o garanție de 5 ani pe corpul șemineului. Toate piesele mecanice și părțile camerei de ardere sunt supuse unei garanții de 2 ani. Garanția nu este aplicabilă pentru uzura obișnuită a pieselor. **(cap 7.5)** Înlocuirea pieselor de schimb nu prelungește perioada de garanție a produsului. Perioada de garanție oferită de lege este aplicabilă pe piesele de schimb.  Supapele termostactice și de suprapresiune, precum și ventilul de aerisire nu fac obiectul garanției.

### 7.4 Condiții de Garanție

- Instalarea insertului șemineului poate fi efectuată numai de o companie profesională în conformitate cu instrucțiunile noastre și cu toate legile și standardele aplicabile.
- Nu este permisă ajustarea sau modificarea în niciun fel a insertului șemineului sau a componentelor acestuia.
- Când operați șemineul, trebuie respectate instrucțiunile de operare.
- Garanția nu este aplicabilă pentru pagubele cauzate de transport, manipulare sau depozitare incorectă
- Garanția nu este aplicabilă la uzura obișnuită a insertului șemineului și a componentelor acestuia **(cap 7.5)**
- Garanția nu este aplicabilă dacă insertul șemineului a fost supraîncălzit, adică încărcat cu prea multe lemne sau utilizarea unui combustibil necorespunzător **(cap 3)**
- Garanția nu este aplicabilă la eventualele zgomete cauzate de expansiunea termică a pieselor metalice.
- Orice despăgubire pentru prejudicii care depășesc domeniul de aplicare al prezentului articol este exclusă.

### 7.5 Uzura de rutină

Condițiile de garanție nu sunt aplicabile la uzura de rutină a insertului șemineului și a componentelor acestuia, care se aplică, de asemenea, la:

- Uzura samotei camerei de ardere. Piesele individuale de samota se dilata în timpul arderii. Acest proces poate provoca microfisuri. Dacă piesele individuale ale camerei de ardere își păstrează forma originală, ele își îndeplinesc și funcția.
- Uzura tratamentului de suprafață: Schimbarea nuanței sau culorii vopselei sau a suprafeței galvanizate cauzate de stres termic sau supraîncălzire.
- Uzura etanșeității: diminuarea funcției de etanșeitate cauzată de căldură, uzură mecanică și întărirea garniturii.
- Uzura sticlei ceramice: Depozitele pe sticlă, cauzate de funingine, modificări de culoare, maturairea și fisurarea sticlei sau schimbări structurii cristaline cauzate de temperatura înaltă.

### 7.6 Cum se face o Reclamație



Pentru a face o reclamație contactați compania care a instalat șemineul. Vă rugăm să anexați:

- cardul de garanție cu numărul de serie al produsului și data instalării
- descrierea și fotografiile defecțiunii




# Инструкция и руководство по эксплуатации для конечного потребителя.

## Каминные топки / Каминные топки с водным контуром

- Данное руководство применимо как для каминных топок, так и для каминных топок с водным контуром.
- Если у вас есть каминная топка (без водяного теплообменника), вы можете пропустить текст, помеченный .
- Если у вас есть каминная топка с водным контуром (с теплообменником для воды), текст, отмеченный значком, относится к вашему продукту .



### Я хочу, чтобы мой камин долго служил мне без проблем, поэтому я следую этим правилам:

- Я использую только выдержанную древесину. (глава 3.2)
- Я не закладываю больше, чем максимально допустимые нормы древесины. (глава 3.3)
- Я всегда зажигаю огонь сверху. (глава 4.2)
- Я не добавляю дрова, когда в топке не прогорела предыдущая закладка дров (глава 4.2)
- Я не перекрываю подачу воздуха, когда в топке горит огонь. (глава 4.2)
- Я не использую химические жидкие чистящие средства для стекла. (глава 5.1)
- Я оставляю небольшое количество золы в камере сгорания. (глава 5.2)
- Мой камин регулярно проверяется специалистами. (глава 5.4)
-  Я регулярно чищу водяной теплообменник. (глава 5.3)

### Содержание

1. Безопасность	185
2. Описание элементов управления	187
3. Топливо	188
4. Функции каминных топок	189
5. Очистка и обслуживание	190
6. Поиск проблемы	193
7. Гарантийный срок и обслуживание клиентов	194

## 1. Безопасность

### 1.1 Инструкция по безопасности

Пожалуйста, внимательно прочитайте следующую инструкцию по эксплуатации. Сохраните эти инструкции, чтобы к ним можно было обратиться позже. Каминные топки Hoxter и водонагревательные каминные топки сертифицированы в соответствии с европейским стандартом EN 13229 и имеют маркировку CE. При установке устройства важно соблюдать все применимые местные стандарты, а также все национальные и европейские стандарты. Чтобы гарантировать правильное функционирование и безопасность камина, топки Hoxter должны быть установлены специализированной компанией.

### 1.2 Опасность ожога

Топки Hoxter работают при высоких температурах, и их поверхность может сильно нагреваться. Важно соблюдать следующие правила:

- Держите дверь всегда закрытой, даже когда нет активного огня. Дверь может быть открыта только при розжиге топки, загрузки древесины или уборки топки.
- Дверь, дверная ручка и стекло сильно нагреваются во время работы - существует опасность ожога!
- Когда вы открываете дверь или управляете рычагом притока воздуха в топку, и в топке горит огонь, используйте прилагаемую перчатку.

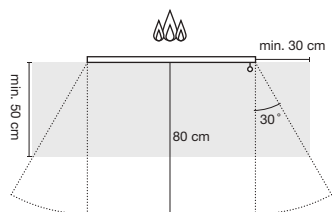
### 1.3 Безопасное расстояние

Должно быть безопасное расстояние 80 см между зоной видимого пламени (дверь камина) и легковоспламеняющимися материалами (дерево, мебель, декоративные ткани, ковры, шторы и т. д.). Должно быть безопасное расстояние 20 см от изолированного теплового короба камина (кроме дверцы топки) и легковоспламеняющиеся материалы (строительные материалы, дерево, мебель, декоративные ткани, ковры, шторы и т. д.). Расстояние в видимой области пламени измеряется, начиная от стекла (рис. 1).

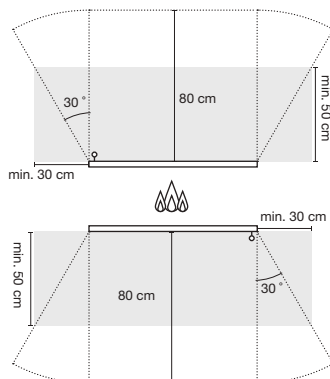
Перед топкой должна быть зона с негорючей поверхностью, используемая для защиты от горячих частиц, которые могут выпасть из камеры сгорания. Защита негорючей поверхности (керамика, камень, стекло или металл) должны иметь размеры (рис. 1 - отмечено серым цветом). Расстояние измеряется от стекла.

рис. 1 / Минимальные расстояния от легковоспламеняющихся материалов

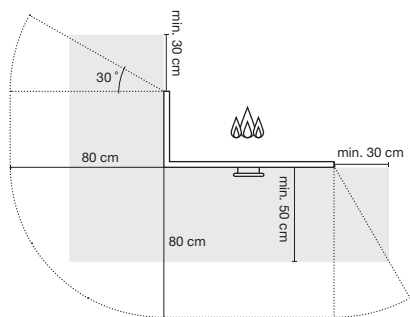
НАКА прямое стекло



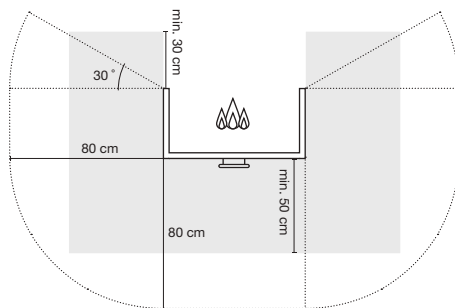
НАКА туннель (два стекла)



ЕСКА угловое стекло



УКА три стекла



## 1.4 Операции с открытой дверью



**Каминные топki Hoxter должны эксплуатироваться только с закрытой дверью, чтобы не было риска утечки газа или возгорания от искр, вылетающих из камеры сгорания в гостиную.**

Каминные топki Hoxter предназначены для работы только с закрытой дверью. Дверь может быть открыта только при загрузке дров или когда в топке не горит огонь.

Когда каминная топка работает с открытой дверцей, эффективность составляет всего 25% по сравнению с закрытой дверью. Из открытой топki существует риск выпадения горячих частиц. Когда каминная топка работает с открытой дверью в течение более длительного периода времени, со временем, уплотнение двери будет изнашиваться намного быстрее.

## 1.5 Дымоход

Если дымоход не обслуживается и не чистится регулярно, сажа накапливается и создает слой на стенках дымохода. В этом случае искры от огня могут воспламенить этот слой сажи, что может привести к пожару. Поэтому важны регулярное техническое обслуживание и уборка камеры сгорания и дымохода. В случае длительного использования без регулярной чистки дымохода и топki Вы подвергаете опасности себя, своих родных и близких людей. Регулярно проверяйте топку и дымоход.



Рекомендуется регулярное техническое обслуживание и чистка топки и дымохода. Пожалуйста, проконсультируйтесь с вашим монтажником и / или трубочистом для плана технического обслуживания камина и дымохода.

Пожар в дымовой трубе может быть выявлен, если на верху дымохода видны языки пламени и множество искр, а также имеется много дыма внутри камеры сгорания. В таком случае:

- Вызовите пожарных.
- Закройте воздухозаборник камеры сгорания.
- Удалите все легковоспламеняющиеся предметы в непосредственной близости от дымохода.
- Не пытайтесь потушить огонь в трубе водой. Температура внутри дымохода может достигать 1 300 °С. Эта высокая температура будет немедленно преобразовывать воду в пар, что может привести к разрыву дымохода.
- Свяжитесь с трубочистом, чтобы проверить состояние дымохода после пожара.

## 1.6 Воздухозаборник

Каминная топка Hoxter оснащена наружным воздухозаборником. Если ваша каминная топка не была подключена к внешней подаче воздуха, важно убедиться, что в помещении, где установлен камин, достаточно воздуха, например, с помощью вентиляции. Не используйте каминную топку одновременно с другим устройством, выделяющим тепло, или с любым устройством, создающим пониженное давление в закрытом помещении. Элементы, контролирующие подачу воздуха в каминной вставке, не должны быть изменены.

## 1.7 Несанкционированные технические изменения

Запрещено каким-либо образом вмешиваться в конструкцию каминной топки. В случае несанкционированных технических изменений, производитель не несет ответственности за безопасность во время работы устройства, и гарантия автоматически аннулируется. Только оригинальные запасные части от производителя могут быть использованы.

## 2. Описание элементов управления

### 2.1 Описание элементов управления

Каминные топки Hoxter выпускаются с двумя вариантами дверей:

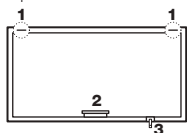
- дверь с подъемом
- дверь с боковым открыванием

Пожалуйста, обратитесь к следующим чертежам для описания элементов управления вашей каминной вставки. (рис. 2)

1. блокировщик подъема дверцы
2. дверная ручка
3. рычаг управления воздухом

рис. 2 / дверь с подъемом

НАКА прямое стекло



ЕСКА угловое стекло

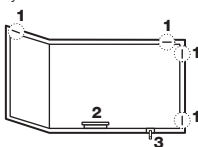
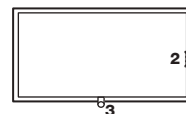
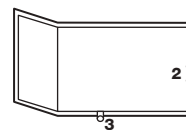


рис 2 / боковое открывание

НАКА прямое стекло



ЕСКА угловое стекло



## 3. Топливо

### 3.1 Какое топливо не допускается.

**Никогда не используйте влажную (не выдержанную) древесину. При использовании она отрицательно влияет на срок службы каминной вставки. Чем больше влаги в древесине, тем более грязным становится стекло, включая уплотнительный шнур и дымоходную трубу. При использовании влажной древесины также возрастает вероятность возникновения пожара.**

Не сжигайте другое топливо, кроме разрешенного (пункт 3.2). Не сжигайте жидкое топливо, мусор или древесину с обработанной поверхностью. Вы вредите не только камину, но и окружающей среде. Используйте для растопки только рекомендуемые средства для розжига (щепы, брикеты на основе парафина и т.д.), чтобы зажечь огонь. Никогда не используйте газ, спирт или разбавители и т. д.

Гарантийный срок аннулируется, если вышеприведенное правило не будет соблюдено.

**Выдержите древесину в солнечных и хорошо проветриваемых помещениях не менее 18 месяцев.**

### 3.2 Разрешенное топливо

Только дрова, которые не были обработаны и имеют максимальную влажность 18%, могут сжигаться в каминных топках Noxter. Не использовать не выдержанную древесину в любом случае. Эта древесина имеет примерно в три раза более высокую влажность и половину теплотворной способности по сравнению с выдержанными дровами. Оптимальная температура горения не будет достигнута с влажной древесиной, что приводит к увеличению накопления сажи, создается большое количество смолы и других загрязняющих выбросов.

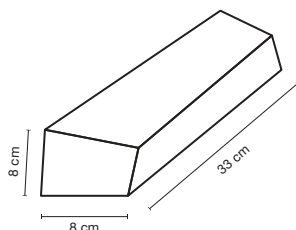
Количество энергии, выделяемой из 1 кг древесины, примерно одинаково для разных пород дерева. Древесина различается по плотности. Мягкая древесина (ель, сосна, тополь, пихта) имеет меньшую плотность и больше подходит для разжигания огня. Твердая древесина (дуб, бук, ясень) имеет большую плотностью, горит тихим огнем, дает устойчивый жар и больше подходит для регулярного горения.

### 3.3 Suitable Wood Loads

**Никогда не загружайте больше, чем предполагалось, количество дров. Каминная вставка может быть повреждена, когда максимальная нагрузка превышена. Керамическое стекло необратимо повреждается, когда каминная топка перегружена регулярно.**

Загрузка дров, используемых в каминной топке, должна быть между минимальным и максимальным значением. Соблюдайте нормативные дровяные загрузки для конкретного типа каминной вставки. Нормативная загрузка древесины описана в приложении в конце брошюры.

рис. 3 / 1 кг дерева






- Прямое подключение к дымоходу (**TYPE A**)
- С подключенной накопительной массой (**TYPE B**)

Каминная топка рассчитана на короткие периоды горения. Интервал загрузки должен составлять 45–90 мин.

## 4. Функции каминных топок

### 4.1 Первый розжиг

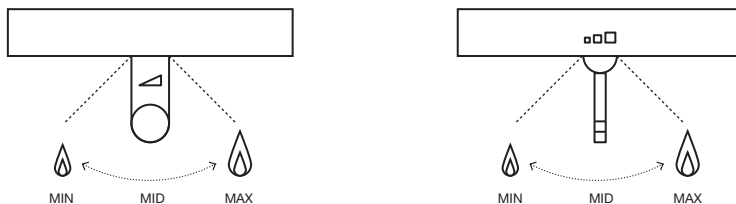
Удалите все документы и все другие предметы, которые не являются частью камеры сгорания из каминной вставки. Первый розжиг может сопровождаться легким запахом, вызванным процессом отверждения клея, пожалуйста, убедитесь, что помещение хорошо проветривается. Если монтажник не выполнил следующие шаги, убедитесь, что:

- окна в комнате, где установлен камин, открыты, и пространство хорошо проветривается
- каминная топка соединена с дымоходом
- первые две партии дров минимальны, как описано в приложении в конце брошюры
-  водоподогреватель заполнен водой и подключен
-  защитные элементы (клапан избыточного давления, термостатический клапан) установлены правильно, и функциональность была проверена
-  термостатический клапан соединен с водонагревателем камина и водопроводной водой с давлением не менее 2 бар

### 4.2 Последний розжиг и как правильно управлять горением

1. Проверьте, не слишком ли много золы от предыдущего сжигания. Сплошной слой золы не должен быть выше, чем на 2 см нижней стороны двери.
2. Установите уровень контроля воздуха в положение MAX. Это гарантирует, что в камере сгорания достаточно воздуха для розжига. Для более легкой ориентации - следуйте отметке на рычаге управления воздухом или вблизи него (**рис. 4**)

**рис. 4** / Приток воздуха



3. Откройте дверцу камина и загрузите подходящую древесину (см. Приложение в конце брошюры). Вниз топки укладываем большие дрова, меньшие - сверху. Убедитесь, что между дровами достаточно места для циркуляции воздуха.
4. Поместите средство для розжига в верхний слой дров и зажгите его. (**рис. 5**)
5. Закройте дверь и наблюдайте за огнем, пока дрова разгорятся. Если процесс не удался, подождите, пока газ и дым исчезнут из камеры сгорания и повторите **шаг 4**.
6. Когда каждое полено загорится, установите рычаг управления воздухом в положение MID (**рис. 4**)


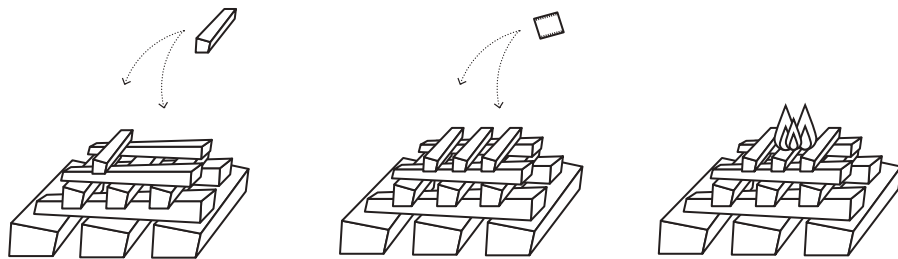
 **Никогда не перекрывайте воздухозаборник, если в камере сгорания есть видимое пламя. Качество горения будет хуже, что может привести к повреждению каминной топки. Не добавляйте дрова в огонь, так как при открывании дверцы есть риск утечки дыма из камина. Тепловое расширение металлических частей в процессе горения может вызвать шум, которые не влияют на функциональность и безопасность.**

рис. 5 / как разжечь огонь



**Всегда зажигайте огонь в камере сгорания сверху. Процесс горения будет более эффективными чище.**

7. Не вмешивайтесь в процесс горения, если это не является абсолютно необходимым. Пусть дрова прогорят. Следующая партия загружается, когда дрова прогорели, но внутри камеры сгорания остаются горячие частицы. Чтобы предотвратить утечку дыма в помещение, откройте медленно дверь и добавьте необходимое количество дров (см. приложение в конце брошюры).
8. Если вы не хотите добавлять древесину, а предыдущая партия уже сожжена, установите рычаг управления притоком воздуха в положение MIN (рис. 4). При минимальной подаче воздуха будет использоваться максимальная энергия от тлеющих частиц.



**Никогда не перекрывайте подачу воздуха и не тушите огонь во время активного сгорания (видимый огонь)! Воздух поступающий в топку охлаждает керамическое стекло. Если подача воздуха закрыта, то может произойти перегрев и необратимые изменения кристаллической структуры стекла.**

### 4.3 Работа с электронным управлением горением

Если ваша каминная топка оснащена электронным управлением горения, следуйте инструкциям, прилагаемым к данному устройству.

### 4.4 Операции в разные сезоны

Правильная тяга дымохода необходима для правильной работы каминной вставки. На тягу в дымоходе также влияет температура извне. Наилучшие условия для оптимальной тяги дымохода в зимний период, когда температура наружного воздуха низкая. Может быть проблема с тягой дымохода в переходный период (осень / весна). Более высокая температура снаружи создает условия для горения хуже и вызывает большее количество дыма. Предотвратите такие ситуации с помощью следующих мер:

- используйте более мелкие дрова (щепу), чтобы достичь более высокой температуры и прогреть дымоход
- рычаг управления воздухом должен находиться в положении MAX во время процесса горения
- используйте только хорошо выдержанную древесину с влажностью не более 18%

## 5. Очистка и обслуживание

### 5.1 Очистка стекла



**Убедитесь, что дрова в камере горения сгорели, а каминная топка холодная . Можно начать уборку. Частота очистки и интенсивность техобслуживания (каминная топка, дымоход) зависит в основном от качества используемых дров. Если каминная топка не использовалась в течении долгого времени, важно проверить состояние дымохода, прежде чем розжигать огонь.**



**Никогда не используйте жидкие средства для чистки стекла. Их использование может привести к необратимому повреждению стекла, уплотнителей и других частей каминной топки. Гарантия не распространяется на такие случаи. Для чистки стекла, используйте прилагаемую губку Hoxter для сухой чистки. Когда стекло значительно загрязнено используйте влажную салфетку с небольшим количеством мелкой золы из камеры сгорания.**



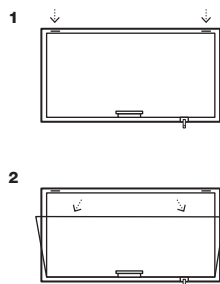
Каминные топки Hoxter оснащены высококачественным керамическим и самоочищающимся стеклом. Воздух, который попадает в каминную вставку, очищает стекло с внутренней стороны, удаляет грязь. При правильном управлении подачи воздуха в камеру сгорания и использовании сухой древесины будет чистое стекло.

Чтобы очистить стекло каминной топки с боковым открыванием, просто откройте дверцу и очистите стекло с внутренней стороны.

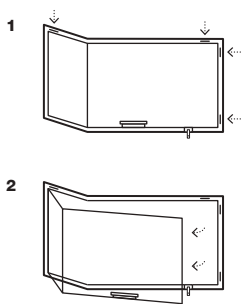
Чтобы очистить стекло в топке с подъемной дверцей, сначала откройте блокировщики подъемной двери, затем откройте дверь в положение очистки, куда указывают стрелки и очищайте стекло с внутренней стороны. Не толкайте стекло во время чистки и поддерживайте дверь рукой. После очистки стекла закройте дверь и закрепите блокираторы подъема двери. (рис. 6).

**рис. 6 / открытие двери для уборки**

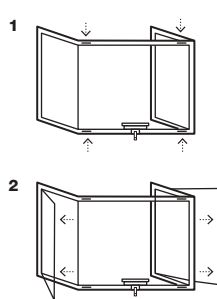
НАКА с прямым стеклом/туннельная



ЕСКА угловое стекло



УКА три стекла



**Минимальная потребность в очистке стекла будет достигнута при соблюдении нормативных партий древесины. Если использовать хорошо выдержанную древесину и контролировать подачу воздуха в камеру сгорания, стекло останется чистым. Для очистки стекла используйте губку Hoxter(поставляемую в комплекте), которая была разработана специально для чистки керамических стекол.**

## 5.2 Уборка золы

Каминные топки Hoxter являются самым современным и наиболее эффективным отопительным оборудованием. Поэтому древесина сгорает до мелких частиц золы. Часть золы необходимо оставлять на дне камеры сгорания, что положительно влияет на последующий процесс горения. Нет необходимости в частой уборке золы из каминной вставки. Интервал уборки золы должен соответствовать интенсивности эксплуатации каминной топки. Слой золы в топке должен быть ниже 2 см от нижней части двери.



**В золе могут быть горячие частицы даже через 24 часа после окончания процесса горения. Убирать золу из каминной вставки только тогда, когда она полностью остынет! Когда удалена зола из каминной топки, то поместите золу на 24 часа в негорючий сосуд, недоступный для горячих материалов.**



**Оставьте небольшой слой золы (~ 1 см) на дне камеры сгорания. Это положительно скажется на процесс горения. Удаленная зола может быть использована в качестве экологического удобрения в саду.**

### 5.3 ☞ Очистка водяного теплообменника

Чтобы гарантировать бесперебойную и эффективную работу топки с водным контуром, необходима регулярная очистка водообменника. В зависимости от частоты работы топки, рекомендуется чистить водообменник не реже одного раза в месяц. Когда обслуживанием пренебрегают, дымовые каналы забиваются и эффективность, следовательно, падает. В крайних случаях недостаточное техническое обслуживание может привести к необратимому повреждению каминной вставки.

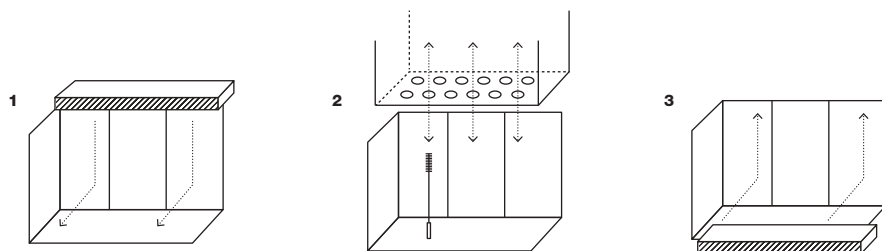
При чистке водяного теплообменника щеткой выполните следующие действия (рис. 7):

- Убедитесь, что каминная топка полностью остыла.
- Наденьте защитные очки и перчатки.
- Осторожно поднимите верхнюю часть вкладыша - перегородку. (рис. 7/1)
- Используйте прилагаемую щетку, чтобы очистить все трубы в теплообменнике так, чтобы они соответствовали первоначальному диаметру трубы. (рис. 7/2)
- Верните на место верхнюю часть вкладыша. (рис. 7/3)



☞ Чтобы гарантировать бесперебойную работу каминной топки с водным контуром, необходимо давать остывать воде в теплообменнике как минимум раз в месяц.

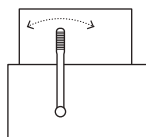
рис. 7 / как почистить водяной теплообменник



Если ваша топка с водным контуром оборудована устройством механической очистки, следуйте инструкциям ниже (рис. 8):

- Убедитесь, что каминная топка полностью остыла.
- Переведите рычаг механизма очистки в крайнее положение не менее 10 раз.

рис. 8 / очистка водяного теплообменника, оснащенного устройством механической очистки



### 5.4 Регулярное техническое обслуживание, выполненное экспертом

Годовой план обслуживания должен включать:

- очистка камеры сгорания и дымохода
- проверка герметизации дверей и системы открывания
- проверка системы распределения и системы регулирования воздуха
- ☞ проверка элементов безопасности водяного теплообменника (клапаны избыточного давления, термостатические, клапан удаления воздуха)
- ☞ очистка водяного теплообменника
- ☞ проверка водной системы



Запланируйте осмотр специалистом - инженером до начала отопительного сезона. Каждые два года нужно менять все уплотнители дверей.



## 6. Поиск проблемы

Неисправность	Причина	Решение
Грязное стекло	неправильное топливо	Используйте предложенное топливо. <b>(Глава 3)</b>
	небольшое количество воздуха в камере сгорания	Держите рычаг управления воздухом между MAX и положение MID во время растопки. <b>(Глава 4)</b>
	слабая тяга в дымоходе	Проверьте условия горения в переходные периоды. <b>(Глава 4)</b>
	🌀 теплообменник грязный	Очистите теплообменник. <b>(глава 5)</b>
	другая причина	Свяжитесь с компанией, которая установила камин.
Огонь не разгорается, огонь затухает	неправильное топливо	Используйте предложенное топливо. <b>(Глава 3)</b>
	небольшое количество воздуха в камере сгорания	Медленно переместите рычаг управления воздушным движением в положение MAX. <b>(Глава 4)</b>
	слабая тяга в дымоходе	Проверьте условия горения в переходные периоды. <b>(Глава 4)</b>
	🌀 теплообменник грязный	Очистите теплообменник. <b>(глава 5)</b>
	другая причина	Свяжитесь с компанией, которая установила камин.
Дым попадает в помещение	неправильное топливо	Используйте предложенное топливо. <b>(Глава 3)</b>
	слабая тяга в дымоходе	Проверьте условия горения в переходные периоды. <b>(Глава 4)</b>
	дверь открывается слишком быстро	Следуйте правилам розжига и загрузки дров. <b>(Глава 4)</b>
	загрузка дров в неправильную фазу горения	Следуйте правилам розжига и загрузки дров. <b>(Глава 4)</b>
	🌀 теплообменник грязный	Очистите теплообменник. <b>(Глава 5)</b>
Дерево горит слишком быстро или потребление древесины слишком велико.	неправильное топливо	Используйте предложенное топливо. <b>(Глава 3)</b>
	загрузка количества дров не соблюдается	Используйте древесину, подходящую для вашего камина. <b>(см. приложение в конце брошюры)</b>
	неправильный контроль воздуха	Следуйте правилам розжига и загрузки дров. <b>(Глава 4)</b>
	дверь открыта	Закройте дверь полностью.
Есть шумы от каминной вставки	тепловое расширение стали	Во время нагрева / охлаждения сталь расширяется и сжимается. Этот процесс может сопровождаться случайными шумами. Это естественный атрибут стали, которая не влияет на функциональность. Это не предмет для иска.
	циркуляционный насос запускается	Шум может быть вызван, когда вода в теплообменнике полностью нагревается и циркуляционный насос начал свою работу.
🌀 Цикл охлаждения начинается слишком часто	нормативная загрузка древесины не соблюдается	Используйте древесину, подходящую для вашего камина. <b>(см. приложение в конце брошюры)</b>
	температура в аккумуляторной массе слишком высока	Хватит загружать дрова.
	неисправность клапана охлаждения	Свяжитесь с компанией, которая установила камин.
	затемнение	Хватит загружать дрова.
	неисправность системы водоснабжения	Свяжитесь с компанией, которая установила камин.

## 7. Гарантийный срок и обслуживание клиентов

### 7.1 Важная информация



**Запланируйте осмотр специалистом - каминщиком до начала отопительного сезона. Каждые два года необходимо заменять все уплотнители дверей.**

Техника Hoxter изготовлена из высококачественных материалов с длительным сроком службы. Процесс изготовления топков является предметом тщательного контроля, чтобы предотвращать возможные претензии. Установка таких продуктов требует экспертных знаний и может быть сделана только профессиональными компаниями, соблюдающими все необходимые правила и стандарты.

### 7.2 Обслуживание клиентов

Чтобы запланировать техническое обслуживание вашей каминной топки, свяжитесь с компанией, которая ее установила. Контакт находится в гарантийном талоне.

### 7.3 Warranty period

Гарантийный срок начинается, когда устройство установлено конечному потребителю специализированной компанией. В течение гарантийного срока все неисправности, вызванные материальным или производственным браком, будут устранены. На корпус камина предоставляется гарантия 5 лет. На все детали механизмов и детали камеры сгорания предоставляется гарантия 2 года. Гарантия не распространяется на общий износ частей. **(Гл. 7.5)**. Замена запасных частей не продлевает гарантийный срок изделия. Предоставленный гарантийный срок по закону распространяется на запчасти. ⚡ Термостатические и аварийные клапаны, а также клапаны для удаления воздуха не подлежат гарантии.

### 7.4 Условия гарантии

- Установка каминной топки может выполняться только профессиональной компанией с учетом наших инструкций и всех применимых законов и стандартов.
- Запрещается регулировать или изменять каминную топку или ее компоненты каким-либо образом.
- При эксплуатации каминной топки необходимо соблюдать инструкцию по эксплуатации.
- Гарантия не распространяется на повреждения, вызванные транспортировкой, манипуляциями или плохим хранением.
- Гарантия не распространяется на общий износ каминной топки и ее компонентов **(Глава 7.5)**.
- Гарантия не применяется, если каминная топка была перегрета, т.е. загружено слишком много древесины или использовалось неправильное топливо **(Глава 3)**
- Гарантия не распространяется на возможные шумы, вызванные тепловым расширением металлических деталей.
- Любая компенсация за ущерб, выходящий за рамки данной статьи, исключается.

### 7.5 Обычная одежда

Гарантийные условия не распространяются на общий износ каминной топки и ее элементов:

- Износ шамотной футеровки камеры сгорания. Отдельные части футеровки расширяются во время горения. Этот процесс может вызвать микротрещины в шамотной футеровке, что не влияет на качество работы каминной топки.
- Изменение цвета поверхности топки: изменение оттенка или цвета краски или оцинкованной поверхности, вызванное термическим напряжением или перегревом.
- Износ уплотнения: снижение функции уплотнения, вызванное нагревом, механическим износом и затвердеванием уплотнения.
- Износ керамического стекла: грязь на стекле, вызванная сажей; изменения цвета, сколы и растрескивание стекла или кристаллические изменения структуры стекла, вызванные высокой температурой.



### 7.6 Как подать жалобу

Чтобы подать жалобу, свяжитесь с компанией, которая установила камин. С жалобой приложите:

- гарантийный талон с серийным номером изделия и датой установки
- описание и фото неисправности


# Посібник з Експлуатації Для кінцевого Споживача

## Камінні Топки / Камінні Топки з Водяним Контуром

- Цей посібник підходить як до звичайних камінних топкоп, так і до камінних топкоп з водяним контуром.
- Якщо у вас камінна топка без водонагрівача, ви можете пропустити текст, позначений символом .
- Якщо у вас камінна топка з водяним контуром (з водонагрівачем), текст позначений символом  стосується вашого виробу.



### Я хочу, щоб мій камін довго служив мені без проблем, тому я дотримуюся цих правил:

- Я використовую тільки висушену деревину. (глава 3.2)
- Я не закладаю більше максимально дозвoленої кількості деревини.(глава 3.3)
- Я завжди запалюю вогонь зверху. (глава 4.2)
- Я не докладаю деревину, якщо в камері згоряння видно вогонь. (глава 4.2)
- Я не закриваю вхід повітря, коли в палаючій камері видно полум'я. (глава 4.2)
- Я не використовую рідкі хімічні очищувачі скла. (глава 5.1)
- Я залишаю невелику кількість золи в камері згоряння.(глава 5.2)
- Мою топку регулярно оглядає спеціаліст. (глава 5.4)
-  Я регулярно чищу водяний теплообмінник. (глава 5.3)

### Зміст

1. Безпека	195
2. Опис елементів керування	197
3. Паливо	198
4. Експлуатація камінної топки	199
5. Очищення та обслуговування	200
6. Вирішення проблем	203
7. Гарантійний термін та обслуговування клієнтів	204

## 1. Безпека

### 1.1 Інструкції з безпеки

Будь ласка уважно прочитайте наступні інструкції з експлуатації. Зберігайте ці інструкції, щоб до них можна було звернутися пізніше. Камінні топки Hoxter та камінні топки з водяним контуром сертифіковані відповідно до європейського стандарту EN 13229 та позначені знаком CE. Під час встановлення приладу важливо дотримуватися всіх діючих місцевих стандартів, а також усіх національних та європейських норм. Щоб гарантувати правильне функціонування та безпеку каміна, прилад Hoxter повинна встановлювати спеціалізована компанія.

### 1.2 Небезпека Опіку

Прилади Hoxter працюють при високій температурі, і їх поверхня може сильно нагріватися. Важливо дотримуватися цих правил:

- Тримайте двері завжди зачиненими, навіть якщо немає активного вогню. Двері можуть бути відкриті лише при розпаленні, докладанні дров або прибиранні.
- Двері, дверна ручка та скло сильно нагріваються під час роботи, через що існує небезпека опіку!
- Коли ви відкриваєте двері або користуєтесь важелем управління повітрям, і в камері згоряння є активний вогонь, завжди використовуйте рукавичку.

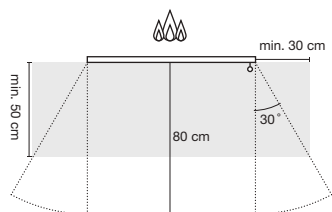
### 1.3 Безпечна Відстань

Між видимою зоною полум'я (двері каміна) та легкозаймистими матеріалами (легкозаймисті будівельні матеріали, дерево, меблі, декоративні тканини, килими, штори тощо) має бути відстань 80 см. Між іншими поверхнями каміна (крім дверей) і легкозаймистими матеріалами (легкозаймистими будівельними матеріалами, деревом, меблями, декоративними тканинами, килимами, шторами тощо) повинна бути відстань 20 см. Відстань від видимої частини полум'я вимірюється від скла (**рис. 1**) .

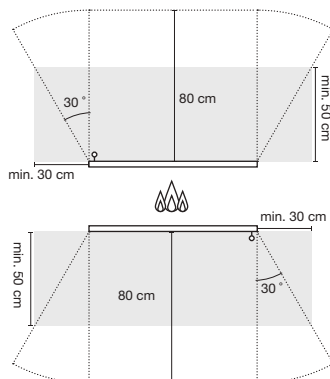
Масе використовуватись негорюча поверхня, для захисту від гарячих частинок, які можуть випасти з камери згоряння, якщо поверхня перед каміном є горючою (килим, дерев'яна підлога тощо). Захисна негорюча поверхня (кераміка, камінь, скло або метал) повинна мати розміри (**рис. 1** - позначення сірим кольором). Відстань вимірюється від скла.

рис 1 / Мінімальні дистанції від горючих матеріалів

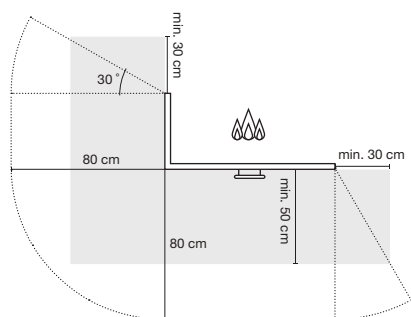
НАКА пряме скло



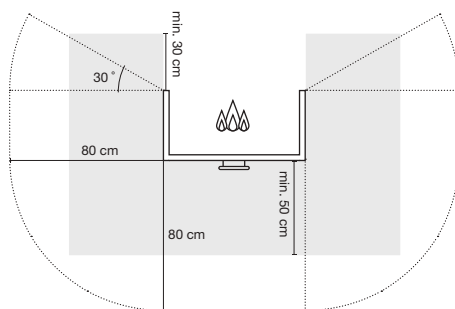
НАКА тунельна версія



ЕСКА кутове скло



УКА трьохстороннє скло



## 1.4 Робота з Відкритими Дверима



**Камінні топки Hoxter повинні експлуатуватися лише із закритими дверима, для того щоб уникнути ризику потрапляння диму або іскор з камери згоряння у кімнату.**

Топки Hoxter призначені для роботи лише із закритими дверима. Двері можуть бути відкриті лише при докладанні дров, або коли в камері згоряння немає активного вогню.

Коли камінна топка працює з відкритими дверима, ефективність становить лише 25% у порівнянні з роботою із закритими дверима. Також існує ризик випадання гарячих частинок. Якщо топка буде працювати з відкритими дверима довший час, герметизація дверей зноситься набагато швидше.

## 1.5 Пожежа в Димоході

Якщо димохід регулярно не обслуговується та не чиститься, сажа може накопичуватися та утворювати шар на боках димоходу. В крайньому випадку, іскри від вогню можуть запалити цей шар сажі. З цієї причини важливо регулярно обслуговувати та очищувати камінну топку та димохід. Перед розпаленням вогню в каміні після тривалого часу без використання важливо перевірити роботу обладнання та димоходу.



**Рекомендується регулярне обслуговування та очищення приладу та димоходу. Будь ласка, проконсультуйтеся зі своїм монтажником та / або трубачистом для планування технічного обслуговування топki та димоходу.**

Можливу пожежу в димоході можна виявити, коли на верхній частині димоходу є видиме полум'я і багато іскор і всередині камери згоряння багато диму. В такому випадку:

- Викличте пожежну службу.
- Закрийте вхід повітря до камери згоряння.
- Приберіть усі легкозаймисті предмети котрі знаходяться в безпосередній близькості до димоходу.
- Не намагайтеся гасити вогонь в димоході водою. Температура всередині димоходу може досягати 1 300 °C. Висока температура негайно перетворить воду в пар, що може спричинити розрив димоходу.
- Зверніться до трубачиста, щоб перевірити стан димоходу після пожежі.

## 1.6 Канал Подачі Повітря

Камінна топка Noxter обладнана входом зовнішнього повітря. Якщо ваша топка не була підключена до подачі зовнішнього повітря, важливо забезпечити достатню кількість повітря в приміщенні, де знаходиться камін, наприклад, за допомогою вентиляції. Не використовуйте камінну вставку одночасно з іншим опалювальним приладом, або з будь-яким приладом, який створює низький тиск у закритому приміщенні. Елементи, що керують подачею повітря до каміна, ні в якому разі не повинні змінюватися.

## 1.7 Несанкціоновані Технічні Зміни

Забороняється вносити будь-які зміни до топki. У такому випадку виробник не несе відповідальності за використання такого товару і гарантія не буде визнана. Можна застосовувати лише ті запасні частини, які затверджені виробником.

## 2. Опис Елементів Керування

### 2.1 Опис Елементів Керування

Камінні топki Noxter випускаються з двома різними варіантами дверей:

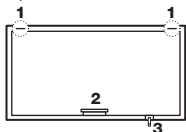
- з відкриттям вгору
- з відкриттям вбік

Будь ласка, ознайомтеся з наступними кресленнями для опису елементів керування вашої топki. (рис. 2)

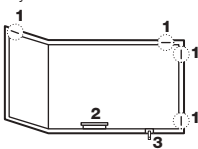
1. блокератор дверей, що відкриваються вгору
2. дверна ручка
3. важіль контролю повітря

**рис 2 /** відкриття вгору

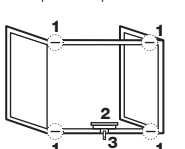
НАКА пряме скло



ЕСКА кутове скло

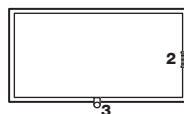


УКА трьохстороннє скло

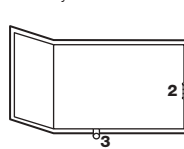


**рис 2 /** відкриття вбік

НАКА пряме скло



ЕСКА кутове скло



### 3. Паливо

#### 3.1 Заборонене Паливо

**Ніколи не використовуйте вологу (невисушену) деревину. При використанні вологої деревини це негативно впливає на термін служби камінної топки. Чим більше води в деревині, тим сильніше забруднюється скло, включаючи футерування та димохід. При використанні мокрої деревини також підвищується ймовірність пожежі в димоході.**

Не використовуйте інше паливо, ніж те яке було дозволено (**глава 3.2**). Не спалюйте рідке паливо, сміття та деревину з обробленою поверхнею (лаки, фарби). Ви завдасте шкоди не тільки приладу, а й навколишньому середовищу. Для розпалення вогню використовуйте лише відповідні розпалювачі. Ніколи не використовуйте газ, спирт або розріджувачі тощо.

Гарантійний термін не буде визнаний, якщо не було дотримано вищевказане правило.

#### 3.2 Дозволене паливо

**Висушуйте деревину на сонячних і добре провітрюваних місцях принаймні 18 місяців.**

У камінних топках Hoxter можна спалювати лише деревину, яка не була оброблена та має максимальну вологість 18%. Ні в якому разі не використовуйте невисушену деревину. Ця деревина має приблизно втричі більшу вологість і наполовину меншу калорійність порівняно з підготовленою деревиною. Оптимальна температура горіння не буде досягнута при вологій деревині, що призводить до більшого накопичення сажі, створюється більша кількість дьогтю та інших забруднюючих речовин.

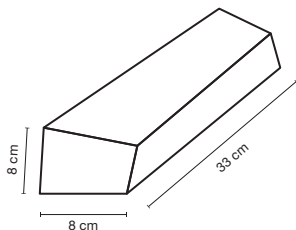
Кількість енергії, що виділяється з 1 кг деревини, приблизно однакова у різних порід деревини. Різниця полягає у щільності деревини. М'яка деревина (ялина, сосна, тополя) має меншу щільність і більше підходить для розпалювання вогню. Тверда деревина (дуб, бук, ясен) має більшу щільність, горить спокійним вогнем, дає стійке тепло і більше підходить для звичайного опалення.

#### 3.3 Suitable Wood Loads

**Ніколи не завантажуйте більше дров, ніж необхідно. Камінну топку може бути пошкоджено при перевищенні максимального навантаження. Керамічне скло незворотно пошкоджується при регулярному перенавантаженні топки.**

Кількість дров, що закладається в камінну топку повинна бути між мінімальним та максимальним значенням. Дотримуйтеся оптимальної кількості дров для кожного типу топки. Оптимальні загрузки дров описані **в додатку на кінці брошури**.

рис 3 / 1 кг деревини






Пряма підключка до димоходу (**TYPE A**)  
Із під'єднаною акумуляційною масою (**TYPE B**)

Камінна вставка призначена для коротких періодів горіння. Інтервал між закрузками повинен бути 45–90 хв.

## 4. Експлуатація Камінної Топки

### 4.1 Перше Розпалення

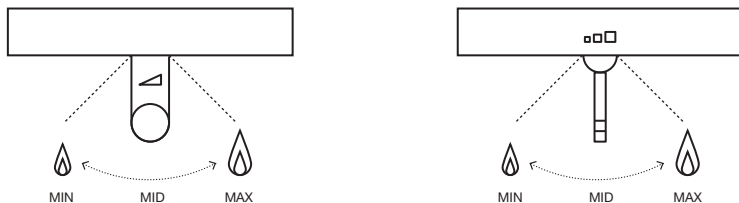
Вийміть усі документи та всі інші предмети, які не входять до камери згоряння. Перше розпалення може супроводжуватися легким запахом, який викликається процесом затвердіння клею, будь ласка, переконайтеся, що приміщення добре провітрюється. Якщо наступні кроки не були виконані монтажниками топки, будь ласка, переконайтеся що:

- Вікна в приміщенні, де встановлений камін, відкриті, а простір добре вентилюється
- Камінна топка підключена до димоходу
- Перші дві партії дров відповідають мінімальним кількостям, як описано в додатку на кінці брошури.
-  водообмінник наповнений водою і в середині нього немає повітря
-  захисні елементи (клапан надлишкового тиску, термостатичний клапан) встановлені правильно і їх функціональність було перевірено
-  термостатичний клапан з'єднаний з водяною камінною топкою та водопровідною водою з тиском не менше 2 бар

### 4.2 Розпалення вогню та як правильно палити

1. Перевірте, чи не надто багато попелу від попереднього горіння. Суцільний шар золи не повинен бути вищим ніж 2 см від нижньої сторони дверей.
2. Встановіть важіль управління повітрям у положення MAX. Це дозволить забезпечити достатню кількість повітря в камері згоряння для розпалення вогню. Для легшої орієнтації дотримуйтесь позначки на важелі управління повітрям (**рис 4**)

**рис 4** / контроль повітря

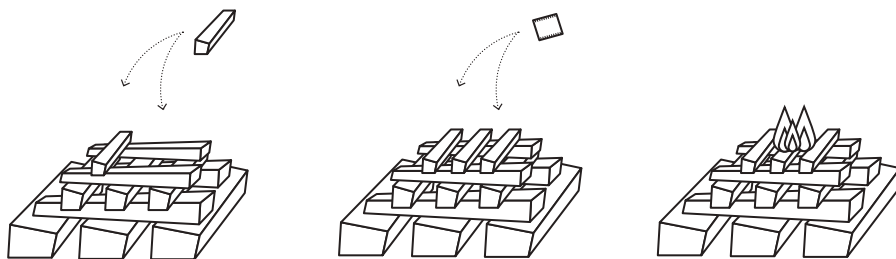


3. Відкрийте дверцята топки і завантажте відповідну кількість дров (**див. Додаток в кінці брошури**). Почніть з більших шматочків і покладіть менші поверх них. Переконайтеся, що між шматками деревини є достатньо місця для циркуляції повітря.
4. Помістіть розпалювач на верхній ярус дров і запаліть його. (**рис 5**)
5. Закрийте двері і спостерігайте за вогнем, поки деревина не почне горіти повністю. Якщо процес не вдався, зачекайте, поки газ і дим зникнуть з камери згоряння і повторіть **крок 4**.
6. Коли усі дрова горять, встановіть важіль управління повітрям у положення MID (**рис 4**)



**Ніколи не закривайте клапан вхідного повітря, коли в камері горіння є видиме полум'я. Таким чином буде завдано шкоди як якості горіння, так і камінній вставці. Не докладайте дрова у вогонь, коли видно полум'я, є ризик витоку диму з камери згоряння, під час відкриття дверей. Теплове розширення металевих деталей під час процесу горіння може спричинити шум, який не впливає на функціональність та безпеку.**

рис 5 / як розпалити вогонь



**Завжди запалюйте вогонь у камері згоряння зверху. Процес горіння буде більш ефективним і чистішим.**

7. Якщо це не зовсім необхідно, не втручайтесь в процес горіння. Нехай завантажені дрова вигорять. Наступна партія завантажується лише тоді, коли немає видимого полум'я, але все ще є гарячі частинки всередині камери згоряння. Щоб уникнути витоку диму до кімнати, повільно відкривайте двері та додайте потрібну кількість деревини (**див. додаток в кінці брошури**).
8. Якщо ви не хочете додавати деревину, і попередня партія вже згоріла, встановіть важіль управління повітрям у положення MIN (рис. 4). Вхід повітря буде закритий, і таким чином буде використана максимальна енергія від гарячих частинок.



**Не закривайте вхід повітря під час активного горіння (видиме полум'я)! Повітря, що подається в камеру згоряння, обдуває керамічне скло. Коли вхід повітря закрито, керамічне скло може перегріватися, а його структура незворотно трансформуватися.**

### 4.3 Експлуатація з електронним контролем горіння

Якщо ваша камінна топка оснащена електронним контроллером горіння, дотримуйтесь інструкцій, що постачаються з цим пристроєм.

### 4.4 Робота в міжсезоння

Правильна тяга димоходу необхідна для коректного функціонування камінної вставки. На цю тягу впливає і зовнішня температура. Найкращі умови для оптимальної тяги в димоході - в зимовий період, коли зовнішня температура низька.

У перехідному періоді (осінь / весна) може виникнути недостатня тяга в димоході. Більш висока температура на вулиці погіршує умови горіння та спричиняє більшу кількість диму. Запобігайте подібним ситуаціям за допомогою наступних заходів:

- використовуйте менші шматочки деревини для досягнення більш високої температури та нагрівання димоходу
- важіль управління повітрям повинен знаходитися в положенні MAX під час горіння
- використовуйте тільки добре висушену деревину з вологістю не більше 18%

## 5. Очищення та Обслуговування

### 5.1 Очищення Скла



**Переконайтесь, що камера згоряння повністю вигоріла і що камінна топка холодна, перш ніж розпочати прибирання. Частота очищення та інтенсивність обслуговування (камінна топка, димар) в основному залежить від якості дров. Якщо камінною вставкою давно не користувались, важливо її перевірити, а також перевірити стан димоходу перед тим, як розпочати роботу.**





**Ніколи не використовуйте рідкі очищувачі скла. Це може призвести до незворотних пошкоджень скла, герметизації та інших частин камінної вставки. Гарантія не покриває такі випадки. Для чищення скла використовуйте губку Hoxter. Коли скло сильно забруднене, використовуйте мокру серветку з невеликою кількістю золи з камери згоряння.**



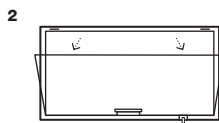
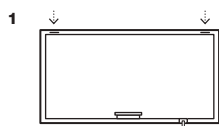
Камінні топки Hoxter оснащені високоякісним керамічним склом та функцією самоочищення скла. Повітря, що подається у камінну вставку, очищає скло з внутрішньої сторони і видаляє бруд зі скла. Чисте скло без вимог до частого очищення можна досягнути при правильному керуванні елементом подачі повітря та використанні висушеної деревини.

Щоб очистити скло топки, просто відкрийте двері та очистіть скло з внутрішньої сторони.

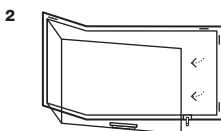
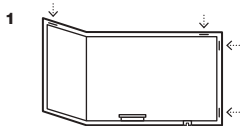
Щоб очистити скло каміна з підйомними дверями, спочатку відкрийте блокатори підйомних дверей, після чого відкрийте двері в положення чищення, як вказують стрілки, та очистіть скло з внутрішньої сторони. Під час чищення не натискайте на скло і підтримуйте двері рукою. Після очищення скла знову закрийте дверцята і знову закріпіть блокатори підйомника. (рис. 6).

**рис 6 /** відкриття дверей для прибирання

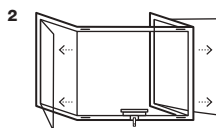
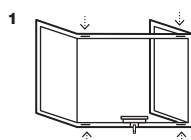
НАКА пряме / подвійне фронтальне скло



ЕСКА кутове скло



УКА трьохстороннє скло



**Чисте скло з мінімальною потребою в очищенні можна досягнути при дотриманні відповідних кількостей палива, використовуючи добре висушену деревину і правильний контроль подачі повітря. Для очищення скла використовуйте губку Hoxter, яка була розроблена спеціально для чищення керамічних стекол.**

## 5.2 Прибирання Попелу

Камінні топки Hoxter мають сучасне та найефективніше безпопільникове горіння. Таким чином, деревина згорає до найдрібніших частинок. Попіл залишається на дні камери згоряння і позитивно впливає на процес горіння, не потрібно видаляти всю золу з камери згоряння. Інтервал видалення попелу повинен відповідати інтенсивності роботи топки. Суцільний шар попелу не може бути вищим за 2 см від нижньої сторони дверей.



**У золі можуть бути гарячі частинки навіть через 24 години після закінчення процесу горіння. Видаляйте золу з камінної топки лише тоді, коли вона повністю охолоне! Після вимання попелу поставте його на 24 години в негорючу посудину.**



**Залиште невеликий шар золи (~ 1 см) на дні камери згоряння. Це позитивно вплине на процес горіння. Видалена зола може використовуватися як екологічне добриво в саду.**

### 5.3 ❧ Очищення водяного теплообмінника

Для забезпечення безперебійної та ефективної роботи водообмінник потребує регулярного очищення. Залежно від частоти роботи пропонується чистити обмінник принаймні один раз на місяць. Якщо нехтувати технічним обслуговуванням, димові канали забиваються, а ефективність знижується. У крайніх випадках недостатнє обслуговування може призвести до необоротного пошкодження камінної топki.

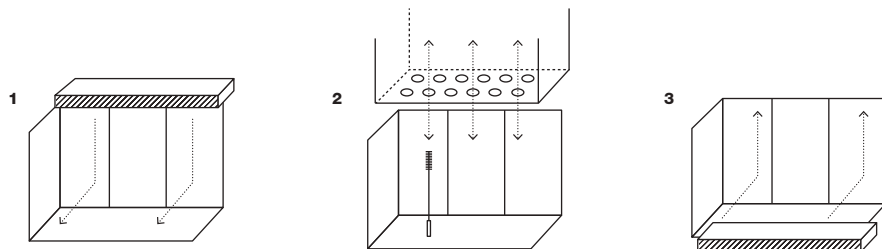
Під час очищення водяного теплообмінника щіткою виконайте наступні кроки (рис 7):

- Переконайтесь, що камінна топка повністю охолола.
- Одягайте захисні окуляри та рукавички.
- Обережно підніміть верхню частину футерування - перегородки.(рис 7/1)
- Використовуйте щітку, що постачається в комплекті, щоб очистити всі труби в теплообміннику. (рис 7/2)
- Покладіть на своє місце верхню частину футерування.(рис 7/3)



❧ Щоб гарантувати безперебійну роботу камінної водяної топki, чистіть водяний теплообмінник принаймні один раз на місяць.

рис 7 / як очистити водяний теплообмінник

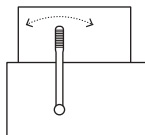


Якщо ваша камінна топка для з водяного опаленням оснащена пристроєм для механічного очищення, дотримуйтесь наведених нижче інструкцій (рис 8):

- Make sure the fireplace insert is completely cooled down.
- Move the lever of the cleaning mechanism to extreme positions at least 10 times.

### 5.4 Регулярне технічне обслуговування, зроблене експертом

рис 8 / очищення водяного теплообмінника, оснащеного пристроєм механічного очищення



Щорічне технічне обслуговування повинно включати:

- Очищення камери згоряння та димоходу
- Огляд ущільнення дверей та системи відкривання
- Огляд системи розподілення повітря та її системи управління
- ❧ огляд запобіжних елементів водяного теплообмінника (клапани надлишкового тиску і термостатичні клапани, відводний клапан)
- ❧ очищення водяного теплообмінника
- ❧ огляд водяної системи



Перед початком опалювального сезону заплануйте перевірку печі експертом. Кожні два роки рекомендується замінювати всю герметизацію дверей.

## 6. Вирішення проблем

Несправність	Першопричина	Вирішення
Брудне скло	невідповідне паливо	Використовуйте відповідне паливо. <b>(глава 3)</b>
	мала кількість повітря в камері згоряння	Під час роботи тримайте важіль управління повітрям між положеннями MAX та MID. <b>(глава 4)</b>
	низька тяга в димоході	Перевірте умови горіння в перехідні періоди. <b>(глава 4)</b>
	☞ забруднений теплообмінник	Очистіть теплообмінник. <b>(глава 5)</b>
	інша причина	Зверніться до компанії, яка встановила каміні.
Вогонь не розпалюється, або згасає	невідповідне паливо	Використовуйте відповідне паливо. <b>(глава 3)</b>
	мала кількість повітря в камері згоряння	Повільно перемістіть важіль управління повітря в положення MAX. <b>(глава 4)</b>
	низька тяга в димоході	Перевірте умови горіння в перехідні періоди. <b>(глава 4)</b>
	☞ забруднений теплообмінник	Очистіть теплообмінник. <b>(глава 5)</b>
	інша причина	Зверніться до компанії, яка встановила каміні.
Дим просочується до кімнати	невідповідне паливо	Використовуйте відповідне паливо. <b>(глава 3)</b>
	низька тяга в димоході	Перевірте умови горіння в перехідні періоди. <b>(глава 4)</b>
	двері відкриваються занадто швидко	Дотримуйтесь правил для розпалення вогню та закладання дров. <b>(глава 4)</b>
	завантаження деревини в неправильній фазі горіння	Дотримуйтесь правил для розпалення вогню та закладання дров. <b>(глава 4)</b>
	☞ забруднений теплообмінник	Очистіть теплообмінник. <b>(глава 5)</b>
Деревина згорає занадто швидко або витрата деревини занадто висока.	невідповідне паливо	Використовуйте відповідне паливо. <b>(глава 3)</b>
	невідповідна кількість дров	Закладайте кількість дров, яка підходить для вашого каміні. <b>(див. вкладення в кінці брошури)</b>
	неправильний контроль повітря	Дотримуйтесь правил для розпалення вогню та закладання дров. <b>(глава 4)</b>
	відкриті двері	Повністю закрийте двері.
З камінної вставки лунають шуми	термічне розширення сталі	Під час нагрівання / охолодження сталь розширюється і звужується. Цей процес може супроводжуватися випадковими шумами. Це природний атрибут сталі, який не впливає на функціональність. Це не є несправністю.
	запускається циркулярний насос	Шум може бути викликаний, коли вода в обміннику повністю нагрівається і циркуляційний насос починає працювати.
☞ Охолоджувальний контур запускається занадто часто	невідповідна кількість дров	Закладайте кількість дров, яка підходить для вашого каміні. <b>(див. вкладення в кінці брошури)</b>
	температура в накопичувальному баці занадто висока	Перестаньте закладати дрова.
	несправність клапана контуру охолодження	Зверніться до компанії, яка встановила каміні.
	відсутність електроенергії	Перестаньте закладати дрова.
	несправність водяної системи	Зверніться до компанії, яка встановила каміні.

## 7. Гарантійний термін та обслуговування клієнтів

### 7.1 Важлива інформація



Перед початком опалювального сезону заплануйте перевірку печі експертом. Кожні два роки рекомендується замінювати всю герметизацію дверей.

Прилади Hoxter виготовляються з високоякісних матеріалів з тривалим терміном експлуатації. Процес виготовлення підлягає ретельному контролю, що повинно заповігти можливим вимогам. Установка таких виробів вимагає експертних знань і може бути виконана лише професійними компаніями з дотриманням усіх необхідних правил та стандартів.

### 7.2 Обслуговування клієнтів

Якщо вам потрібно запланувати обслуговування камінної вставки, зверніться до компанії, яка її встановила. Контакт знаходиться в гарантійному талоні.

### 7.3 Гарантійний термін

Гарантійний строк починається, коли прилад встановлюється у кінцевого споживача експертною компанією. Протягом гарантійного терміну будуть усунені всі несправності, спричинені матеріальною чи виробничою несправністю. На корпус топки гарантійний термін становить 5 років. На всі механічні частини та елементи камери згоряння гарантія 2 роки. Гарантія не поширюється на звичайний знос частин. (глава 7.5) Заміна запчастин не продовжує гарантійний термін на виріб.

### 7.4 Гарантійні умови

- Встановлення камінної топки може проводитися тільки професійною компанією відповідно до наших інструкцій та всіх діючих законів та стандартів.
- Заборонено будь-яким чином налаштовувати або змінювати топку або її компоненти.
- Під час експлуатації каміна дотримуйтеся інструкції з експлуатації.
- Гарантія не поширюється на шкоду, заподіяну транспортом, маніпуляціями або поганим зберіганням
- Гарантія не поширюється на звичайний знос камінної топки та її компонентів (глава 7.5)
- Гарантія не діє, якщо камінна топка була перегріта, тобто було завантажено занадто багато дров або використовувалося неправильне паливо (глава 3)
- Гарантія не застосовується при можливих шумах, викликаних термічним розширенням металевих деталей.
- Будь-яка компенсація шкоди, що виходить за межі цих умов, виключається.

### 7.5 Звичайний знос

Гарантійні умови не поширюються на звичайний знос камінної вставки та її компонентів, що також стосується:

- Знос футерування камери згоряння. Окремі частини футерування розширюються. Цей процес може викликати мікротріщини. Якщо окремі частини камери згоряння зберігають свою первісну форму, то вони і далі виконують свою функцію.
- Знос поверхневого шару: зміна відтінку або кольору фарби, спричинене термічним навантаженням або перегріванням.
- Знос герметизації: зменшення якості ущільнення, спричинене теплом, механічним зносом і затвердінням герметизації.
- Знос керамічного скла: бруд на склі, спричинений сажею, зміна кольору, розтріскування скла або кристалічні зміни структури, викликані високою температурою.

### 7.6 Як подати скаргу

Щоб подати скаргу, зверніться до компанії, яка встановила камін. До скарги додайте:

- Гарантійний талон із серійним номером товару та датою встановлення
- Опис та фотографії/відео несправності



**Recommended dose of fuel for individual models**

<b>Model</b>	<b>TYPE A</b>	<b>TYPE B</b>
	<b>min-max [kg]</b>	<b>max [kg]</b>
HAKA 37/50	1,5-3,5	4,5
HAKA 37/50G	1,8-4,6	6
HAKA 37/50GN	1,8-4,6	8
HAKA 37/50T	1,8-4,6	6
HAKA 60/50S	1,5-3,5	3,5
HAKA 60/50T	1,5-3,5	3,5
HAKA 63/51, 63/51a	1,8-4,7	6
HAKA 63/51T	1,8-4,7	6
HAKA 67/38	1,8-4,7	6
HAKA 67/38N	1,8-4,7	8
HAKA 67/51	1,8-4,7	5,5
HAKA 78/57, 78/57a	1,8-4,9	5,5
HAKA 78/57T	1,8-4,8	5,5
HAKA 89/45, 89/45a	2,4-4,8	5,5
HAKA 89/45 T	2,4-4,8	-
HAKA 89/72	2,5-5,0	5,5
HAKA 110/51	2,5-5,0	5,5
HAKA 110/51T	2,5-5,0	-
HAKA 150/51	2,8-5,5	6
ECKA 50/35/45	1,6-3,8	4,5
ECKA 51/51/51	1,6-3,9	5
ECKA 60/35/50S	1,5-3,5	3,5
ECKA 67/45/51(a)	1,8-4,7	5,5
ECKA 70/40/38	1,8-4,7	6
ECKA 70/40/38N	1,8-4,7	8
ECKA 76/45/57(a)	1,8-4,7	5,5
ECKA 80/35/50S	2,0-4,5	5
ECKA 90/40/40	2,3-4,7	5
UKA 35/60/35/50S	1,5-3,5	3,5
UKA 37/55/37/57	1,9-3,7	4
UKA 37/75/37/57	2,4-4,1	4,5
UKA 37/95/37/57	2,6-4,8	5
UKA 56/50/56/52h	1,5-3,5	4,5
UKA 69/48/69/51	1,9-3,7	4,5
UKA 86/50/86/52h	2,4-4,4	5

	<b>TYPE A</b>	<b>TYPE B</b>
<b>Model</b>	<b>min-max [kg]</b>	<b>max [kg]</b>
SF 31.40 – 37/50	-	14
SF 31.45 – 37/50T	-	14
SF 56.40 – 63/51	-	17
SF 37.24 – 50/35/45	-	10
SF 55.24 – 70/40/38	-	14

	<b>TYPE A</b>	<b>TYPE B</b>
<b>Model</b>	<b>min-max [kg]</b>	<b>max [kg]</b>
WHE 37/50	3,0–6,0	15

	<b>TYPE A</b>	<b>TYPE B</b>
<b>Model</b>	<b>min-max [kg]</b>	<b>max [kg]</b>
HAKA 37/50 W	1,4–2,8	-
HAKA 63/51 W	2,7–5,0	-
HAKA 63/51 W+	4,1–6,5	-
HAKA 63/51 Wa	2,7–5,0	-
HAKA 63/51 Wa+	4,1–6,5	-
HAKA 63/51 WT	2,6–5,0	-
HAKA 67/51 W	2,2–3,8	-
HAKA 67/51 W+	3,2–5,9	-
HAKA 78/57 W	2,7–4,8	-
HAKA 78/57 W+	4,1–6,5	-
HAKA 78/57 WT	2,7–4,8	-
HAKA 78/57 WT+	4,1–6,5	-
HAKA 89/45 W	2,7–4,8	-
HAKA 89/45 W+	4,1–6,5	-
HAKA 89/45 WT	3,0–3,9	-
HAKA 89/45 WT+	4,2–6,6	-
ECKA 50/35/45W	1,7–4,0	-
ECKA 67/45/51W	2,2–4,6	-

**HOXTER GmbH**

Hersbrucker Straße 23  
91244 Reichenschwand  
DEUTSCHLAND  
Tel.: +49 (0)9151 8659 163  
E-mail: info@hoxter.de

**HOXTER a.s.**

Jinacovice 512  
66434 Jinacovice  
CZECH REPUBLIC  
Tel.: +420 518 777 701  
E-mail: info@hoxter.eu

**[www.hoxter.de](http://www.hoxter.de)**

**Stand 06/2020**

**M1000286**

Änderungen und Irrtümer vorbehalten.