



RICHARD LE DROFF C E POÊLE À GRANULÉS

E-MAGIC

NOTICE D'INSTALLATION ET D'UTILISATION

11-18

44084

SOMMAIRE

1. CARACTÉRISTIQUES TECHNIQUES	3
2. INSTALLATION	6
3. MISE EN SERVICE	13
4. PRINCIPES DE FONCTIONNEMENT	14
5. AFFICHEUR ET COMMANDES	15
6. APPLICATION ÉCONTRÔLE	16
7. UTILISATION	18
8. ENTRETIEN	21
9. SERVICE APRÈS-VENTE	19
10. MENU PRINCIPAL ET SOUS-Menus ...	22
11. MESSAGES D'ERREUR	36
12. PROBLÈMES ET RÉOLUTIONS	38



Illustrations non contractuelles.

-IMPORTANT-

Le poêle à granulés doit être installé et mis en service par un professionnel qualifié.

Avant la première mise en service du poêle, lire attentivement la notice et la carte de garantie. Le non-respect des indications de ces documents entraîne l'entière responsabilité de celui qui effectue le montage et la mise en service.

E-MAGIC

- MISES EN GARDE -

- Respecter les instructions de la notice. Conserver soigneusement cette notice et le certificat de garantie
- Respecter toutes les réglementations locales et nationales ainsi que les normes européennes lors de l'installation et de l'utilisation du poêle.
- Cet appareil doit être installé conformément aux spécifications des normes⁽¹⁾ en vigueur. L'installation par un professionnel qualifié est impérative.
- Avant d'accéder aux équipements électriques, tous les circuits d'alimentation doivent être mis hors tension.
- La responsabilité du constructeur se limite à la fourniture du poêle. Elle ne saurait être recherchée en cas de non-respect de ces prescriptions.
- Sont spécialement interdits:
 - L'installation de matières pouvant être détériorées ou altérées par la chaleur (mobilier, papier peint, boiseries...) à proximité immédiate du poêle.
 - La mise en place d'un récupérateur de chaleur de quelque type que ce soit, autres que ceux spécifiés par le fabricant.
 - L'utilisation de tout combustible autre que les granulés de bois. L'appareil ne doit pas être utilisé comme incinérateur.
 - Toute modification du poêle ou de l'installation non prévue par le fabricant, qui dégagerait le fabricant de ses responsabilités et annulerait la garantie. Utiliser exclusivement des pièces de rechange recommandées par le fabricant.
 - Toute intervention sur le circuit électrique et la carte électronique autre que par un professionnel qualifié.- Toute intervention sur le poêle ou ses accessoires
- si le poêle n'est pas à l'arrêt et débranché.
- L'introduction de quelque objet que ce soit autre que des granulés de bois dans la trémie.
- Le non-respect de ces indications entraîne l'entière responsabilité de celui qui effectue l'intervention et le montage.
- Les installations dans les lieux publics sont soumises au règlement sanitaire départemental et des règlements ERP en vigueur.
- Le poêle est chaud lorsqu'il fonctionne, particulièrement la face vitrée. Il reste chaud longtemps, même si les flammes ne sont plus visibles. Prendre les précautions pour éviter tout contact avec le poêle (des jeunes enfants particulièrement).
- Cet appareil peut être utilisé par des enfants âgés d'au moins 8 ans et par des personnes ayant des capacités physiques, sensorielles ou mentales réduites ou dénuées d'expérience ou de connaissance, s'ils (elles) sont correctement surveillé(e)s ou si des instructions relatives à l'utilisation du poêle en toute sécurité leur ont été données et si les risques encourus ont été appréhendés. Les enfants ne doivent pas jouer avec l'appareil. Le nettoyage et l'entretien ne doivent pas être réalisés par des enfants.
- Utiliser des gants de protection pour toute intervention d'installation d'entretien ou de maintenance.
- Le fabricant se réserve le droit de modifier, sans préavis, la présentation et les cotes de ses modèles ainsi que la conception des montages si nécessaire. Les schémas et textes de ce document sont la propriété exclusive du fabricant et ne peuvent être reproduits sans son autorisation écrite.

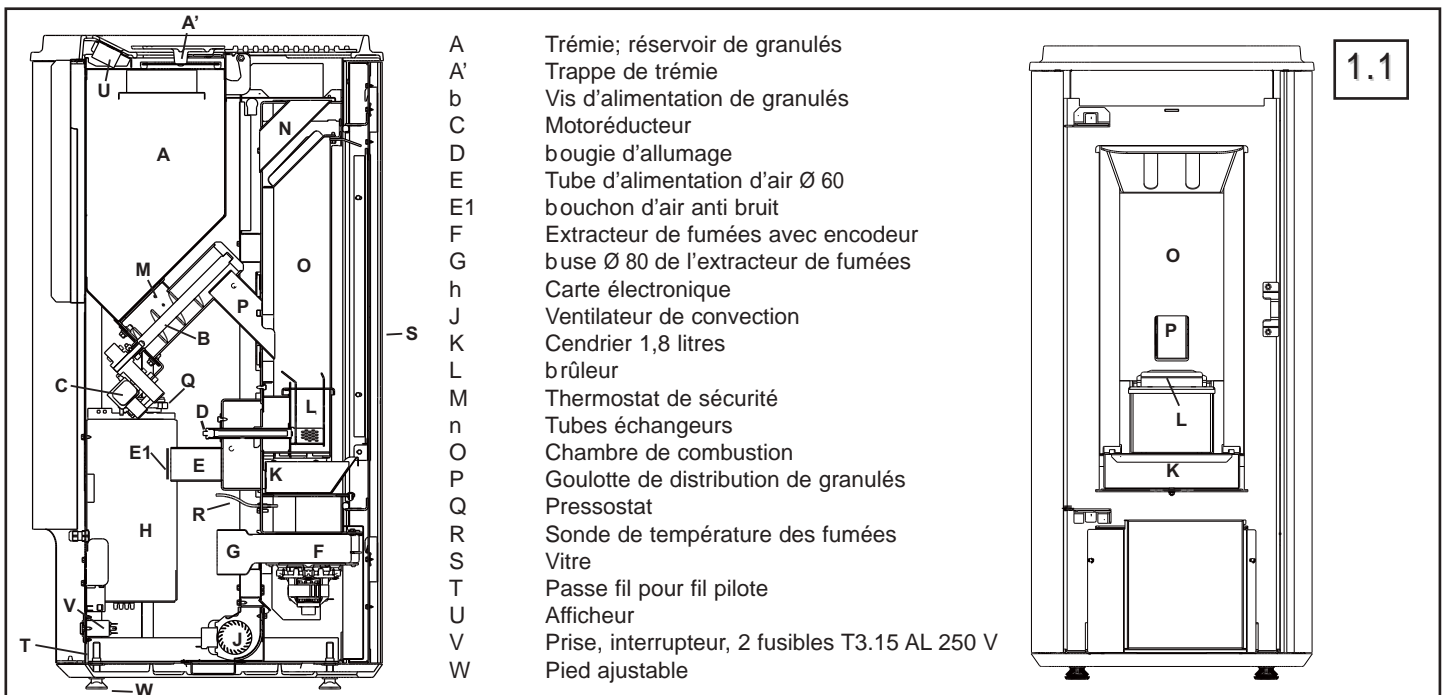

E-MAGIC

1. CARACTÉRISTIQUES TECHNIQUES

1.1 POÊLE À GRANULÉS

Combustible: granulés de bois conformes à la norme EN PLUS, DIN Plus ou NF ⁽²⁾

Dimensions des granulés	Ø 6 - L 30 mm max.
Capacité de la trémie	15 kg environ
Capacité du cendrier extractible	1.8 litre
Combustibles interdits	tous les autres dont maïs et céréales

Caractéristiques de combustion ⁽²⁾

	E-MAGIC
Puissance calorifique (allure nominale / réduite)	7,5 kW / 3,5 kW
Rendement	89 %
Débit massique de fumées	5,4 g/s
Température moyenne de fumées	205 °C
Taux de CO (13% O ₂)	0,013 %
Taux de CO ₂ (13% O ₂)	10,7 %
Poussières	24 mg/n m ³
Consommation horaire	1,81 kg/h
Autonomie (environ)	8 h
Classe d'efficacité énergétique	A+
Indice d'efficacité énergétique	120

Caractéristiques du conduit de fumées

Départ des fumées arrière	buse mâle Ø 80 mm
---------------------------	-------------------

Raccordement d'air de combustion

Raccordement	buse mâle Ø 60 mm
--------------	-------------------

Dépression (10 Pa = 1 mm CE)

Allure nominale	12 Pa ± 2 Pa
Maxi admissible	40 Pa

Caractéristiques et marquage

Poids net / brut	130 kg / 160 kg
Plaquette signalétique	au dos du poêle

Caractéristiques électriques

Alimentation	220 V-240 V~/50 h z (2 fusibles T3.15 AL 250 V)
Puissance absorbée maxi. (à l'allumage)	350 W
Puissance absorbée en fonctionnement	50 W

Accessoires fournis

Clef	sur le poêle (fixée à l'arrière)
Cordon d'alimentation	dans le cendrier
Télécommande IR avec pile CR025 3V	dans le cendrier

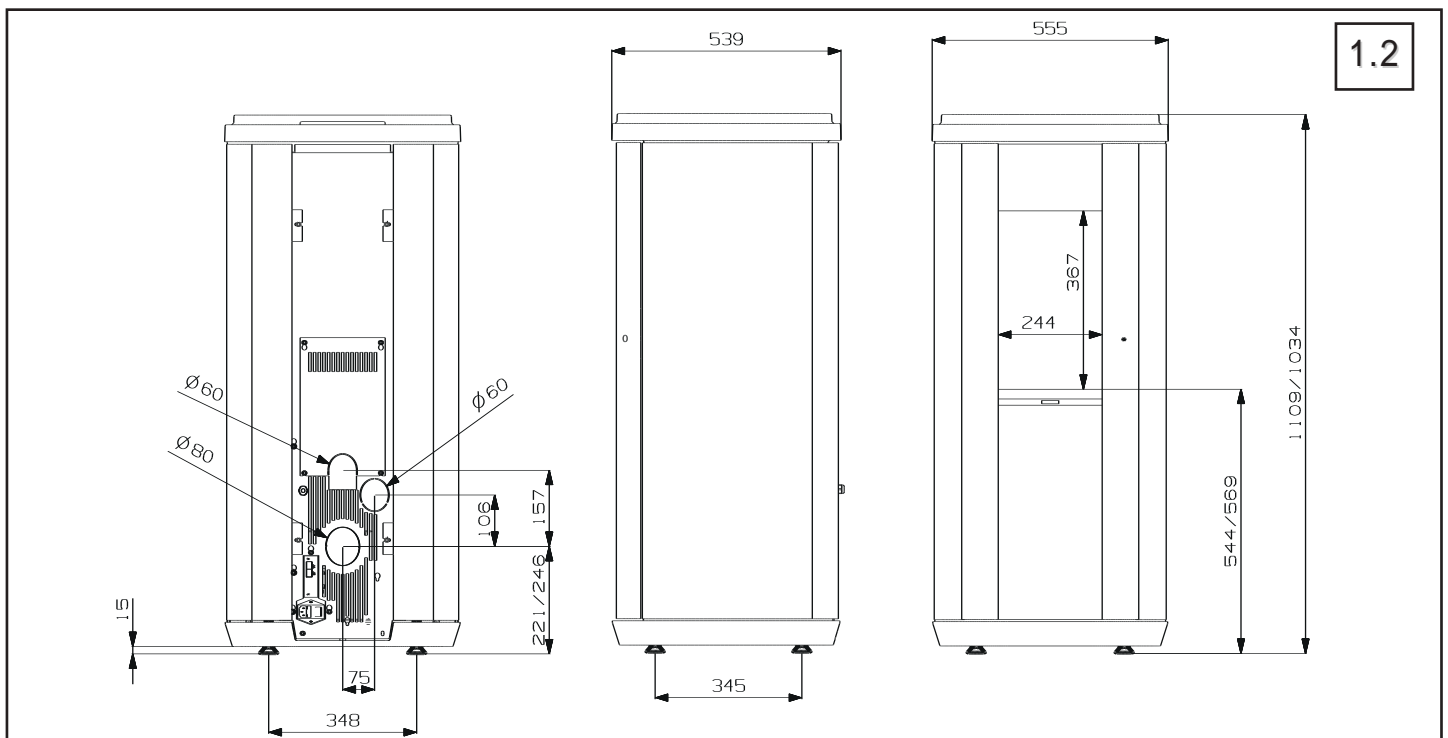

1.2.1 LOGIGRAMME D'INSTALLATION

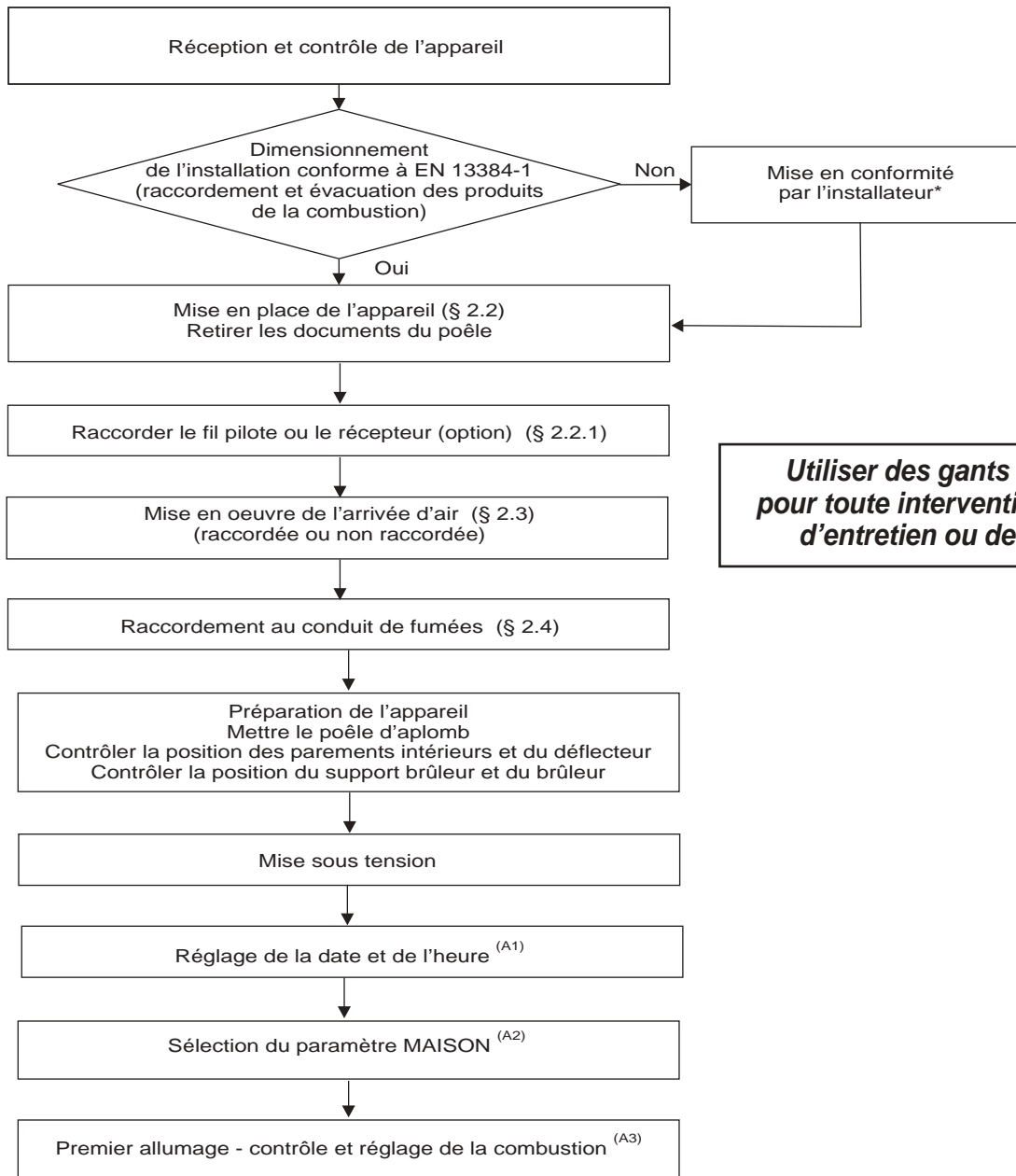

Utiliser des gants de protection pour toute intervention d'installation d'entretien ou de maintenance.

Réglages à réaliser par l'installateur

- ^(A1) Réglage horloge § 9.1.
- ^(A2) Sélection du paramètre maison § 9.5.1.
- ^(A3) Premier allumage § 4.7 et logigramme 4.A.

* La responsabilité de l'installateur du poêle est engagée.

E-MAGIC

1.B LOGIGRAMME DE MISE EN SERVICE - PREMIER ALLUMAGE

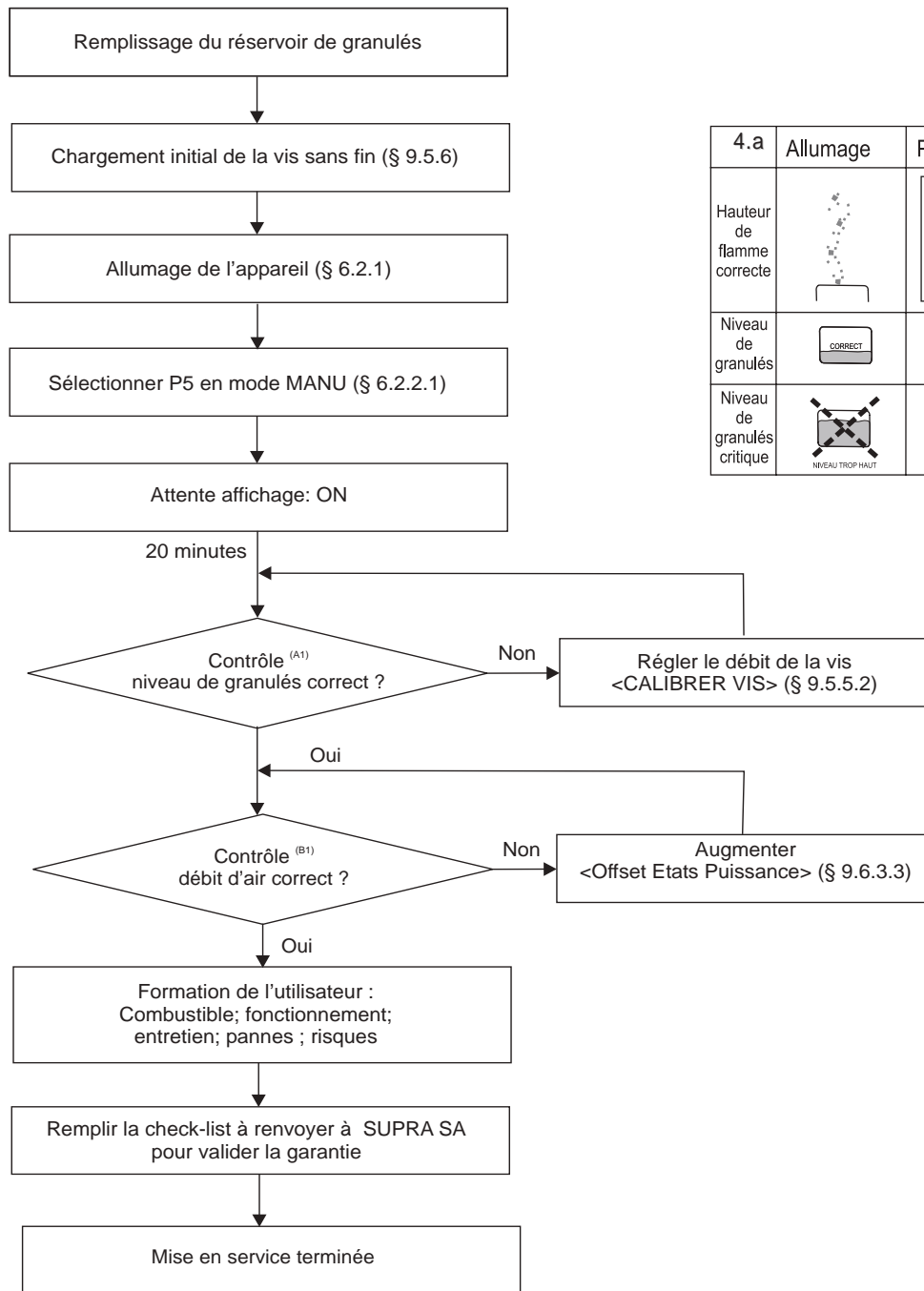

4.a	Allumage	Puissance 5	Puissance 1
Hauteur de flamme correcte			
Niveau de granulés			
Niveau de granulés critique			

Premier allumage :

à P5 :

^(A1) Contrôler le niveau de granulés dans le brûleur (Tab. 4.a - Allumage)

- **Excès de fumées ou le brûleur déborde (§ 9.5 Menu "Réglage")**
 § 9.5.5 Menu <CALIBRER VIS> réduire la valeur <Allumage> jusqu'à -10 par pas de 1.
 cf § 3.7 Premier allumage

- **Flamme trop faible ou le brûleur se vide (§ 9.5 Menu "Réglage")**
 § 9.5.5 Menu <CALIBRER VIS> augmenter la valeur <Puissance> jusqu'à +10 par pas de 1.

Si nécessaire; si le brûleur déborde ou s'encrasse encore

Sélectionner § 9.6 <MENU TECHNIQUE>
 § 9.6.3 augmenter la valeur <Offset état puissance> jusqu'à +10 par pas de 1.

^(B1) Contrôler le débit d'air (§ 9.7.8 Menu Information) et la vitesse de l'extracteur (§ 9.7.7 Menu information)

Régler: P5; 30 <débit (lpm)> <50 extracteur <1500 rpm. Régler puis vérifier après 10 minutes.
 Régler: P1; 15 <débit (lpm)> <25 extracteur <500 rpm. Régler puis vérifier après 10 minutes.

2. INSTALLATION

2.1 DISTANCES DE SÉCURITÉ (FIG. 2.1)

Quelle que soit l'orientation du raccordement (horizontal ou vertical), un écart d'au moins 300 mm doit séparer le mur et les cotés ou l'arrière du poêle. Respecter également une distance minimale de sécurité (fig. 2.1 (d)) entre le tuyau de raccordement et le mur d'adossement conformément à la réglementation (n F DTU 24.1). ne pas disposer de produit combustible à l'arrière du poêle.

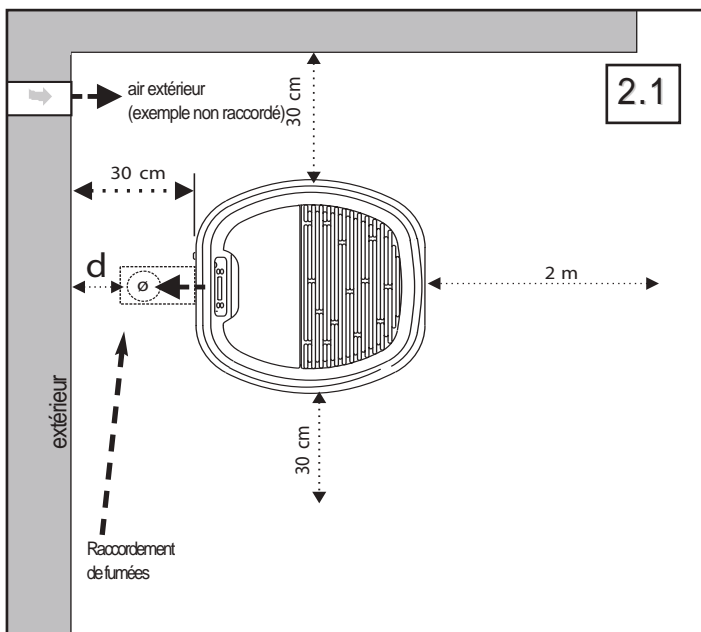

ATTENTION
Le rayonnement calorifique par la vitre impose l'éloignement de toute matière pouvant être détériorée par la chaleur (meubles, papier peint, boiseries, ...). Une distance de 2 m évitera tout risque.

2.2 MISE EN PLACE DU POÊLE (FIG. 2.1)

Retirer tous les documents du foyer et les étiquettes sur la vitre. Poser le poêle sur un sol de capacité portante suffisante. Si le sol existant n'est pas satisfaisant, réaliser les travaux afin que le sol supporte le poids du poêle (par ex. poser une plaque de répartition de charge). Mettre le poêle à niveau avec les pieds ajustables (cléf de 21 - fig. 2.5).

Garder l'accès libre pour le nettoyage du poêle et du conduit.

2.3 RACCORDEMENT DE L'AIR DE COMBUSTION

L'air frais est indispensable à une bonne combustion. Consommation d'air frais pour les poêles à granulés de bois environ 3 m³/h par kW.

PRINCIPES DE RACCORDEMENT EN AIR DE COMBUSTION:

L'air de combustion du poêle peut être fourni :

- Via un espace ventilé sur l'extérieur; raccordement non étanche § 2.3.1.
- Par un conduit raccordé sur l'extérieur; raccordement étanche § 2.3.2.

2.3.1 PRISE D'AIR DANS LA PIÈCE

- Prise d'air à travers un mur du local : l'entrée d'air non obturable (min. 80 cm² de section libre) doit faire face aux vents dominants et déboucher dans la pièce où l'appareil est installé.

- Prise d'air dans le vide sanitaire : la section libre de la grille d'aération du vide sanitaire ventilé (en cm²) de 80 cm² au minimum ou égale à 5 fois la surface du vide sanitaire (en m²).

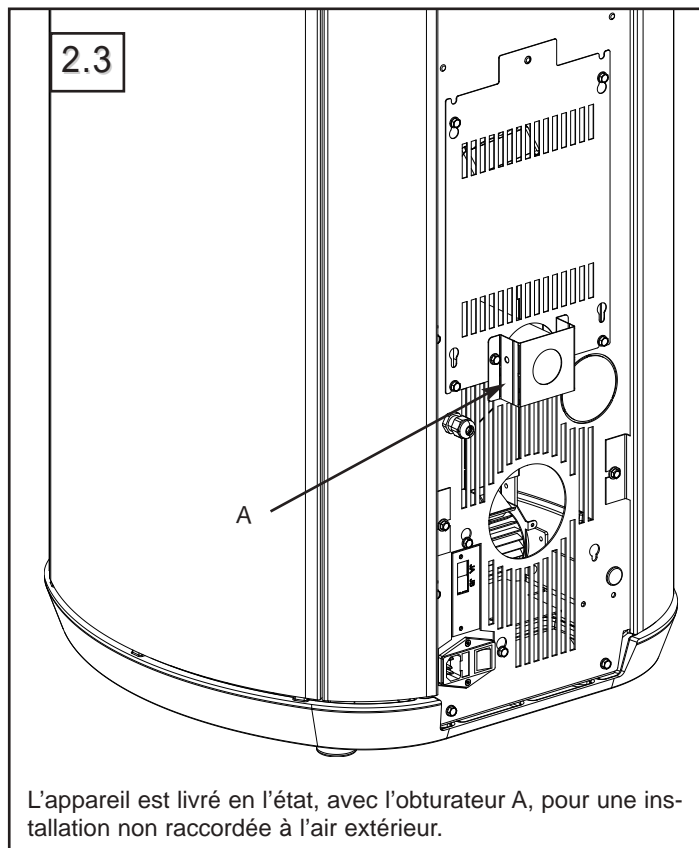

L'appareil est livré en l'état, avec l'obturateur A, pour une installation non raccordée à l'air extérieur.

2.3.2 PRISE D'AIR RACCORDÉE (CIRCUIT DE COMBUSTION ÉTANCHE)

Le raccordement de la prise d'air est nécessaire pour les habitations de type étanche (bbC, RT 2012, etc) cf fig. 2.5.

La prise d'air directe (raccordée au tube Ø 60 mm) pour un raccordement étanche prélève l'air à l'extérieur de l'habitation. La combustion n'est pas perturbée par la ventilation ou l'utilisation d'une hotte d'aspiration.

Devisser les 2 vis pour retirer l'obturateur du tube d'entrée d'air (fig. 2.3, rep A).

Le conduit d'air doit avoir un diamètre supérieur au diamètre du tube (60 mm) sur toute sa longueur et être obligatoirement fixé à l'extérieur du tube (pas à l'intérieur).

Si le diamètre intérieur du conduit est supérieur au diamètre extérieur du tube (60 mm), garantir l'étanchéité du raccordement (avec une bande mousse ou un manchon de diamètre adapté).

Ouvrir la découpe de la plaque arrière selon le diamètre du raccordement d'air. A l'extérieur, le conduit d'alimentation en air doit déboucher face aux vents dominants. Une grille non obturable, de section libre égale à la section du conduit et de maillage supérieur à 3 mm est nécessaire au départ du conduit.

2.3.3 PRISE D'AIR RACCORDEE ETANCHE VIA UN TUBAGE NON CONCENTRIQUE (FIG. 2.4)

1. Retirer l'obturateur (fig.2.3, rep. A).
2. Dévisser les 4 vis de la plaque arrière (fig. 2.4, rep.C).
3. Retirer le tube b qui était caché par l'obturateur A.
4. Retourner la plaque arrière (fig. 2.4, rep. C) et la fixer avec les 4 vis.
5. Dégrafer le tampon (fig. 2.4, rep. D).
6. Installer le tube de raccordement à l'air extérieur.

E-MAGIC

2.4

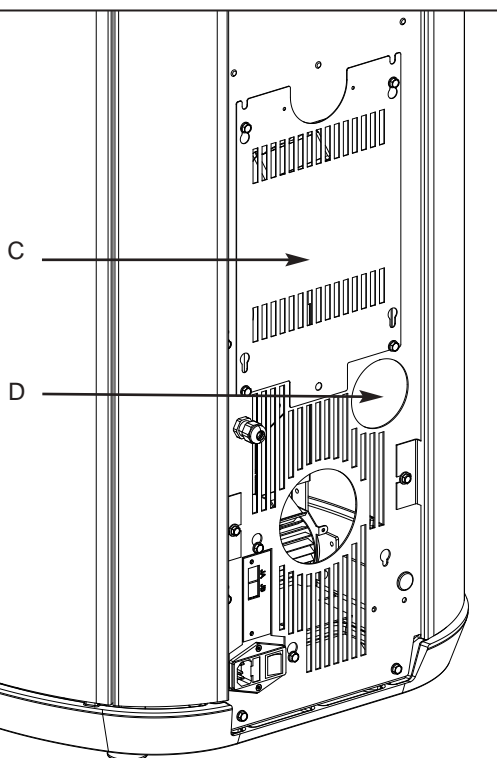

pour une installation raccordée à l'air extérieur avec un tubage concentrique uniquement

2.3.4 PRISE D'AIR RACCORDEE ETANCHE VIA UN TUBAGE CONCENTRIQUE

Respecter les prescriptions de l'avis technique (§ 1.1) et du DTA (document technique d'application) des poêles à granulés de type PG 73.

1. Retirer l'obturateur (fig. 2.3, rep. A).
2. Raccorder l'arrivée d'air au tube b.
3. Raccorder la sortie de fumées avec un té concentrique.

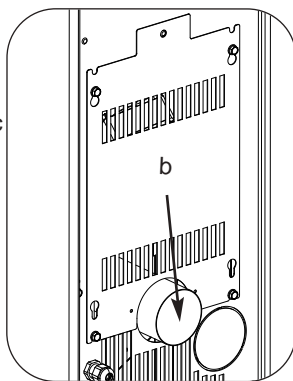

2.4 RACCORDEMENT DE L'ÉVACUATION DE FUMÉES

Les préconisations § 2.4, § 2.A et § 2.b sont rédigées en références à la norme européenne En 13384-1. Ces préconisations ne se substituent pas à la norme en vigueur. L'installation réalisée doit être conforme à la norme En 13384-1. Le fournisseur de l'appareil décline toute responsabilité en cas de fonctionnement défectueux dû à une installation non conforme aux normes en vigueur.

Le raccordement du poêle à un conduit d'évacuation des fumées doit être réalisé conformément au DTU 24.1. La buse de sortie de fumées doit être raccordée à un T vertical permettant la récupération des condensats et des suies en partie basse.

PRESCRIPTIONS MINIMALES:

- Tenue à la température minimum T300
- Fonctionnement en tirage naturel type n 1
- Résistant à la condensation type W
- Résistant à la corrosion type 2
- Résistant au feu de cheminée type G

2.4.1 RECOMMANDATIONS (FIG. 2.5)

Le raccordement à un conduit isolé en zone 1 est obligatoire.

2.4.2 RACCORDEMENT AU CONDUIT D'ÉVACUATION EXISTANT

Le raccordement sur un conduit collectif est interdit.

Si le conduit n'est pas neuf :

- le faire ramoner par un moyen mécanique (hérissron),
- le faire débistrer si nécessaire par un fumiste compétent.

Installer un tubage, conforme aux préconisations de raccordement (§ 2.6). Compte tenu des faibles températures de fumée des poêles à granulés, nous recommandons l'isolation du tubage pour éviter la condensation des fumées dans le conduit.

Le raccordement au conduit doit être dans la pièce où est installé le poêle. Le tuyau de raccordement ne doit pas dépasser à l'intérieur du conduit de fumées. Ménager un accès pour le ramonage et le nettoyage du conduit de raccordement.

2.4.3 CRÉATION DU CONDUIT D'ÉVACUATION

En aucun cas le poêle ne doit supporter le poids du conduit.

1. En situation intérieure, respecter les distances de sécurité aux parois combustibles.
2. A l'extérieur et dans les combles non isolés, poser un conduit isolé pour limiter le risque de condensation et optimiser le tirage.

2.4.4 CALCUL DE DIMENSIONNEMENT DE CONDUIT

Le dimensionnement du conduit de fumées est nécessaire pour garantir le bon fonctionnement de l'installation. Des logiciels permettent ce dimensionnement conformément à la norme En 13384-1 (certains gratuits et téléchargeables). Le dimensionnement peut être proposé par les fabricants de conduits de fumées.

2.5 RACCORDEMENT PRESCRIPTIONS SPÉCIFIQUES

Respecter les dimensions prescrites selon le type de raccordement.

CIRCUIT DE COMBUSTION ÉTANCHE

fig. 2.A_1

CIRCUIT DE COMBUSTION ÉTANCHE conduit concentrique

fig. 2.A_2

PRISE D'AIR DANS LA PIÈCE

fig. 2.b

Voir schémas de raccordement pages suivantes.

2.6 RACCORDEMENT ÉLECTRIQUE

brancher la prise du poêle à une prise murale avec prise de terre et une protection conforme aux exigences de la norme n F C 15-100 et toutes les normes nationales ou locales en vigueur. Protéger le câble contre tout risque de dommage (arrachement, coupure, brûlure, surchauffe, ...).

Positionner la sonde de température d'ambiance; de préférence fixée au mur à 1 m de hauteur environ, éloignée des zones chaudes (tuyaux) ou froides (mur extérieur; ..). Allumer l'interrupteur à l'arrière du poêle (position I).

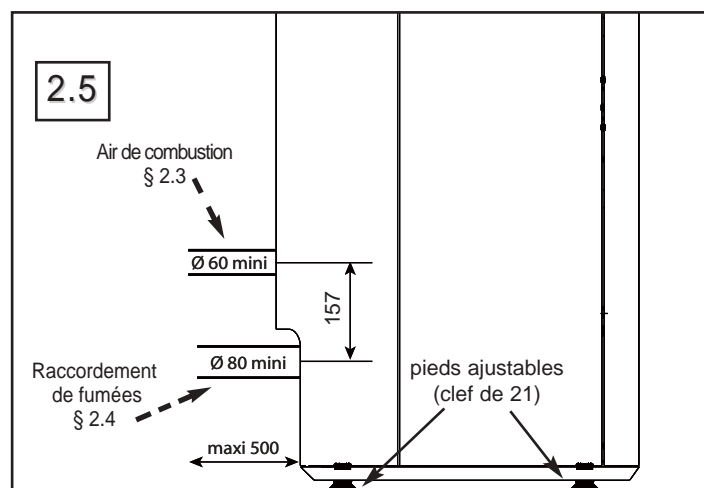

E-MAGIC

2.A_1 RACCORDEMENT - CIRCUIT DE COMBUSTION ÉTANCHE

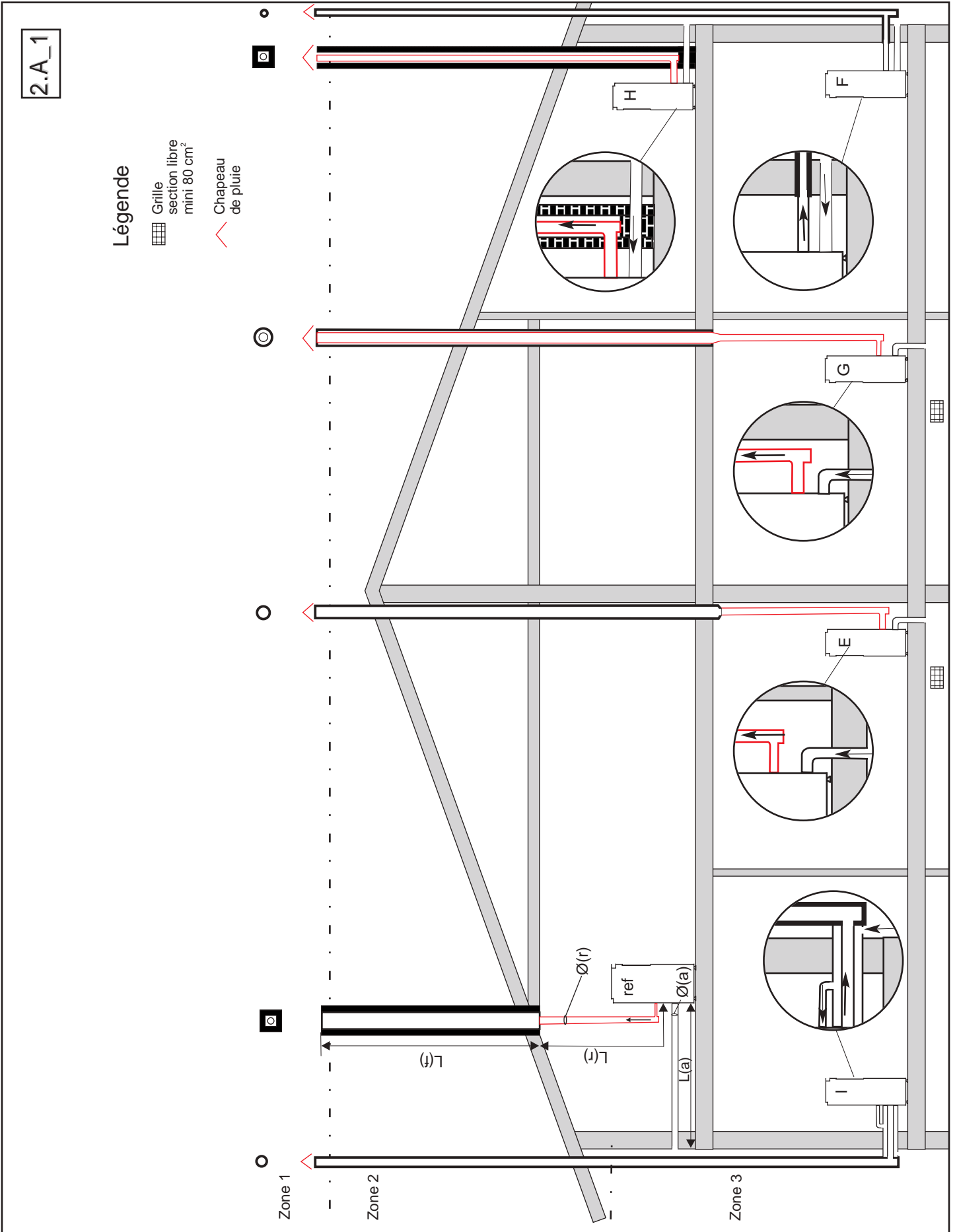

Préconisations de raccordement		Conduit de fumées Ø(f) = variable 80 mm à 150 mm		L(f) maxi. jusqu'à		Mise en oeuvre		Ø(f) mm		Conduit de raccordement Ø(r) = 80 mm		Raccordement à l'air de combustion		
Ref.	Zone	Raccordement de l'air	Type	L(f) maxi. jusqu'à	Mise en oeuvre	Ø(f) mm	Conduit	L(r)	Prise d'air	Ø(a) mm	L(a) maxi. jusqu'à			
E	1	Séparé	Conduit métallique isolé (jusqu'à Ø 150 mm)	8 m	Utilisation en l'état	Ø 80 à Ø 150 mm	Rigide	1,5 m à 3 m	séparée	Ø 60 mm Ø 80 mm	1,5 m 6 m			
F	1	Séparé	Conduit métallique isolé extérieur (jusqu'à Ø 150 mm)	8 m	Utilisation en l'état	Ø 80 à Ø 150 mm	Rigide	1,5 m à 3 m	séparée	Ø 60 mm Ø 80 mm	1,5 m 6 m			
G	1	Séparé	Conduit métallique isolé (au-delà de Ø 150 mm)	4 m 8 m	Tubage double peau rigide ou isolé	Ø 80 mm Ø 100 mm	Rigide	1,5 m à 3 m	séparée	Ø 60 mm Ø 80 mm	1,5 m 6 m			
H	1	Séparé	Boisseau maçonné	4 m 8 m	Tubage double peau ou rigide	Ø 80 mm Ø 100 mm	Rigide	1,5 m à 3 m	séparée	Ø 60 mm Ø 80 mm	1,5 m 6 m			
I	1	Séparé	Conduit métallique isolé extérieur (jusqu'à Ø 150 mm)	8 m	Utilisation en l'état	Ø 80 à Ø 150 mm				Ø 60 mm	1,5 m			

Un coude à 90° est équivalent à un mètre de tube.
Un dévoiement est équivalent à un mètre de tube.

Voir schéma:

- 2.A._1 Configuration d'installation étanche - circuit de combustion étanche (E,F,G,h,i)
- 2.A._2 Configuration d'installation étanche avec conduit concentrique
- 2.b Configuration d'installation non étanche (A,b,C,D).

Réaliser le dimensionnement du conduit selon EN 13384-1

Toute autre configuration n'est pas autorisée.

Les conduits concentriques sont interdits.

E-MAGIC

2.A_2 RACCORDEMENT - CIRCUIT DE COMBUSTION ÉTANCHE AVEC CONDUIT CONCENTRIQUE (DTA 14.14.2054)

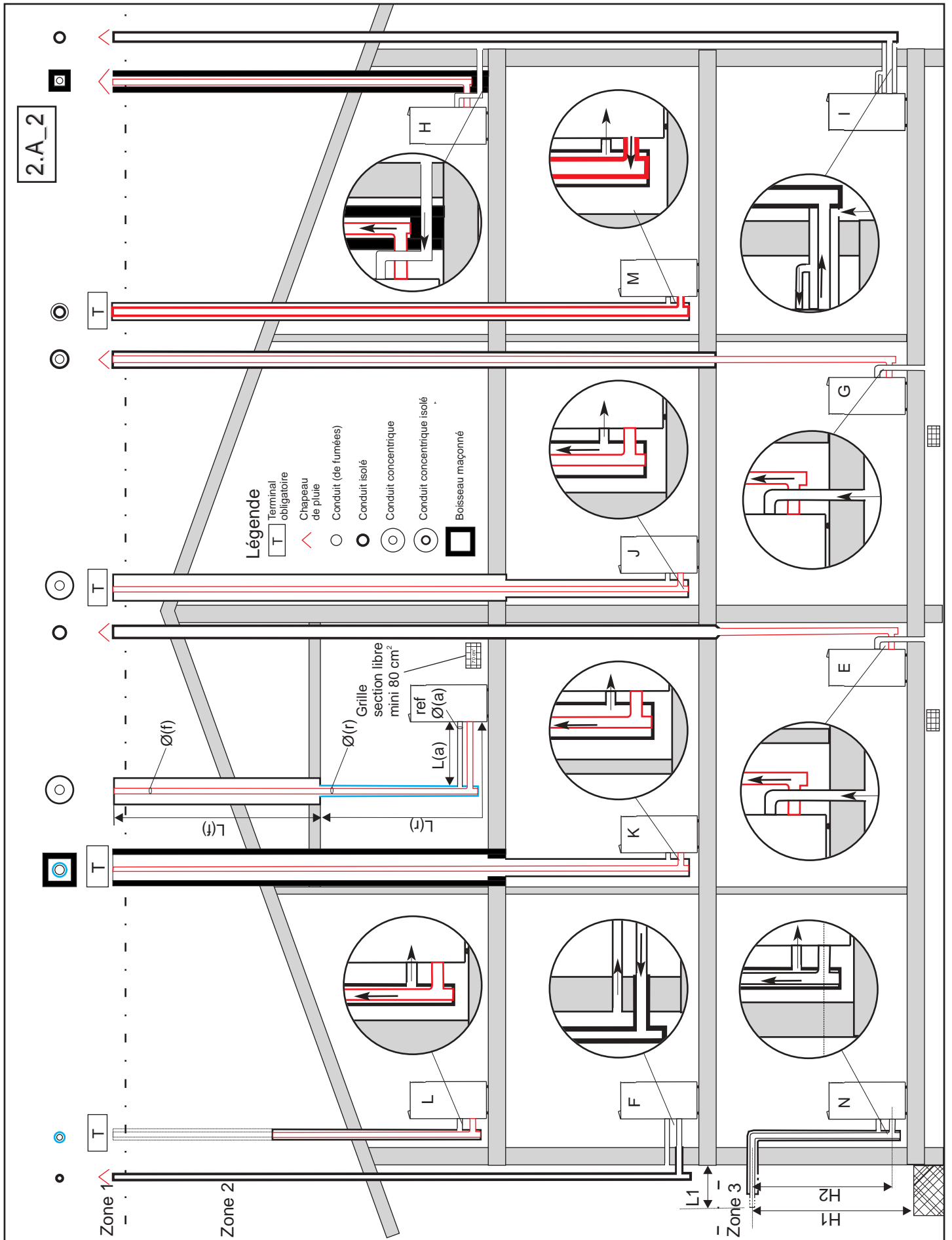

Préconisations de raccordement		Conduit de fumées Ø(f) = variable 80 mm à 150 mm		L(f) maxi. jusqu'à	Mise en oeuvre	Ø(f) mm	Conduit de raccordement Ø(r) = 80 mm		Raccordement à l'air de combustion		
Ref.	Zone	Raccordement de l'air	Type				Conduit	L(r)	Prise d'air	Ø(a) mm	L(a) maxi. jusqu'à
E	1	Séparé	Conduit métallique isolé (jusqu'à Ø 150 mm)	8 m	Utilisation en l'état	Ø 80 à Ø 150 mm	Rigide	1,5 m à 3 m	séparée	Ø 60 mm	1,5 m
										Ø 80 mm	6 m
F	1	Séparé	Conduit métallique isolé extérieur (jusqu'à Ø 150 mm)	8 m	Utilisation en l'état	Ø 80 à Ø 150 mm	Rigide	1,5 m à 3 m	séparée	Ø 60 mm	1,5 m
										Ø 80 mm	6 m
G	1	Séparé	Conduit métallique isolé (au-delà de Ø 150 mm)	4 m	Tubage double peau rigide ou isolé	Ø 80 mm Ø 100 mm	Rigide	1,5 m à 3 m	séparée	Ø 60 mm	1,5 m
				8 m						Ø 80 mm Ø 80 mm	6 m
H	1	Séparé	Boisseau maçonné	4 m	Tubage double peau ou rigide	Ø 80 mm Ø 100 mm	Rigide	1,5 m à 3 m	séparée	Ø 60 mm	1,5 m
				8 m						Ø 80 mm Ø 80 mm	6 m
I	1	Séparé	Conduit métallique isolé extérieur (jusqu'à Ø 150 mm)	8 m	Utilisation en l'état	Ø 80 à Ø 150 mm				Ø 60 mm	1,5 m
J	1	Concentrique	Conduit métallique isolé (au-delà de Ø 150 mm)	4 m	Tubage double peau ou rigide.	Ø 80 mm Ø 100 mm	Concentrique	1,5 m à 3 m	entre les conduits métalliques	Ø 60 mm	0,5 m
				8 m							
K	1	Concentrique	Boisseau maçonné	4 m	Tubage double peau ou rigide.	Ø 80 mm Ø 100 mm	Concentrique	1,5 m à 3 m	entre le conduit métallique et le boisseau	Ø 60 mm	0,5 m
				8 m							
L	1 et 2	Concentrique	Conduit concentrique	4 m	Conduit concentrique.	Ø 80 mm Ø 100 mm				Ø 60 mm	0,5 m
				8 m							
M	1	Concentrique isolé	Conduit triple paroi	8 m	Conduit concentrique.	Ø 100/200 mm				Ø 60 mm	0,5 m
N	3	Concentrique	Conduit concentrique L1 > 40 cm	4 m	Conduit concentrique. H1 > 2 m ; H2 > 1,5 m	Ø 80 mm				Ø 60 mm	0,5 m

Un coude à 90° est équivalent à un mètre de tube.

Un dévoiement est équivalent à un mètre de tube.

Voir schéma:

2.A._1 Configuration d'installation étanche - circuit de combustion étanche (E,F,G,h,I)

2.A._2 Configuration d'installation étanche avec conduit concentrique

2.b Configuration d'installation non étanche (A,b,C,D).

Réaliser le dimensionnement du conduit selon EN 13384-1

Toute autre configuration n'est pas autorisée.

Les conduits concentriques sont interdits.

2.B RACCORDEMENT - CONFIGURATION PRISE D'AIR DANS LA PIÈCE

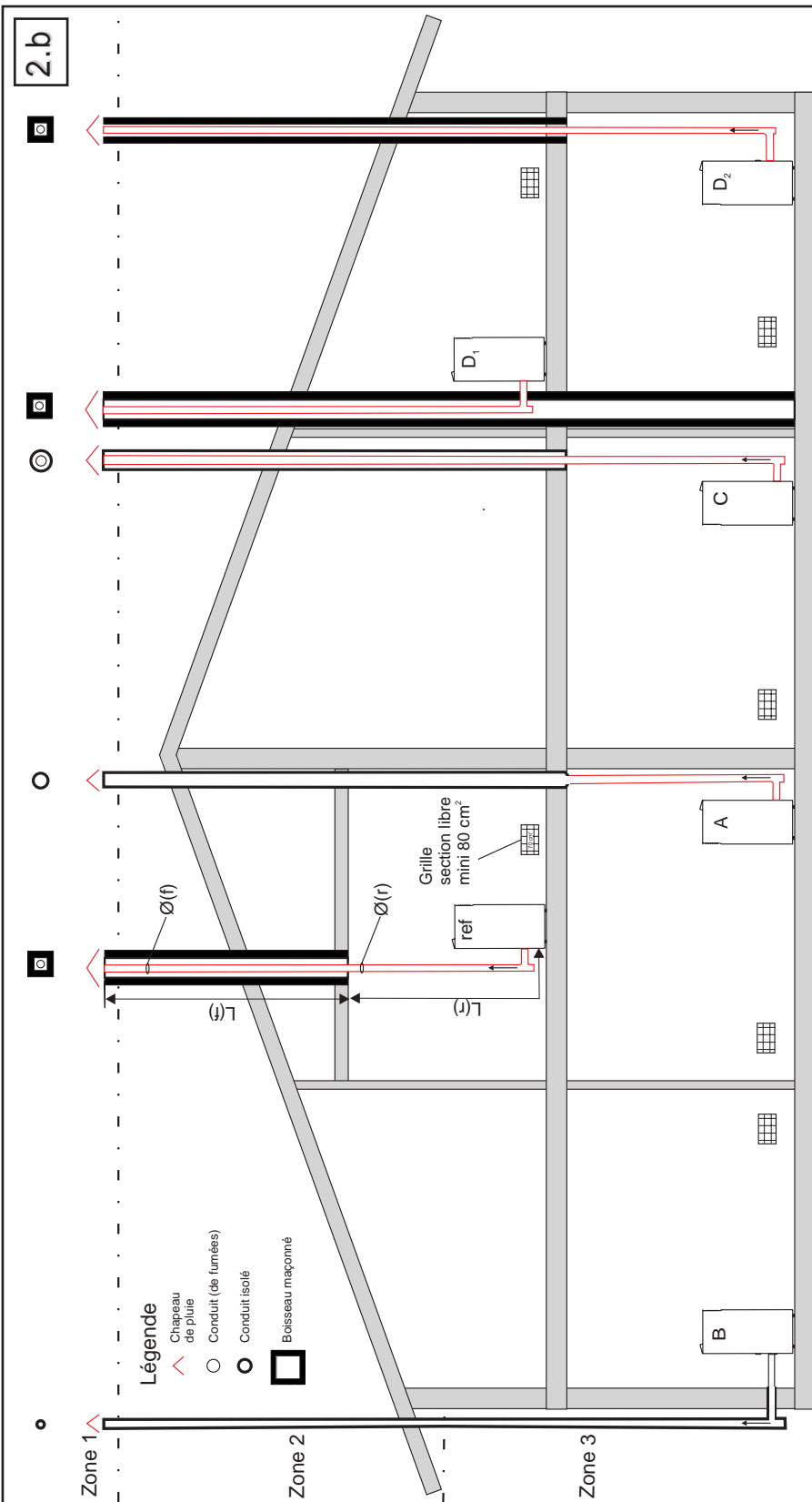

Préconisations de raccordement	Conduit de fumées $\varnothing(f) = \text{variable } 80 \text{ mm à } 150 \text{ mm}$		L(f) maxi. jusqu'à	Mise en oeuvre	$\varnothing(f)$ mm	Conduit de raccordement $\varnothing(r) = 80 \text{ mm}$		Raccordement à l'air de combustion	
	Zone	Raccordement de l'air				Type	L(r)	Conduit	L(r)
A	1	Non	8 m	Utilisation en l'état	$\varnothing 80$ à $\varnothing 150$ mm	Rigide	1,5 m à 3 m	dans la pièce (ouverture 80 cm^2 libre)	
B	1	Non	8 m	Utilisation en l'état	$\varnothing 80$ à $\varnothing 150$ mm	Rigide	1,5 m à 3 m	dans la pièce (ouverture 80 cm^2 libre)	
C	1	Non	4 m 8 m	Tubage double peau rigide ou isolé	$\varnothing 80$ mm $\varnothing 100$ mm	Rigide	1,5 m à 3 m	dans la pièce (ouverture 80 cm^2 libre)	
D	1	Non	4 m 8 m	Tubage double peau rigide ou isolé	$\varnothing 80$ mm $\varnothing 100$ mm	Rigide	1,5 m à 3 m	dans la pièce (ouverture 80 cm^2 libre)	

Un coude à 90° est équivalent à un mètre de tube.

Un dévoiement est équivalent à un mètre de tube.

Voir schéma:

2.A_1 Configuration d'installation étanche (E,F,G,h,l) et étanche sous avis technique (2.A_2)

2.b Configuration d'installation non étanche (A,b,C,D)

Réaliser le dimensionnement du conduit selon EN 13384-1

Toute autre configuration n'est pas autorisée.

3. MISE EN SERVICE

3.1 AIR DE COMBUSTION ET ÉVACUATION DE FUMÉES

L'appareil doit être posé, raccordé et mis en service par un professionnel qualifié conformément à la réglementation en vigueur et à la notice d'installation. Toute modification de l'alimentation en air de combustion et de l'évacuation des fumées doit être réalisée par un professionnel qualifié.

3.2 COMBUSTIBLES

- brûler uniquement des granulés de bois naturel à base de ciure (encore appelés pellets) certifiés de classe A1 selon l'norme ISO 17225-2 (En plus A1, DIN Plus ou nF 444 de catégorie "nF Granulés biocombustibles bois Qualité hautePerformance"). Tout combustible biomasse autre que ces granulés de bois est interdit

- Diamètre 6 mm max.
- Longueur 30 mm max.
- humidité 10 % max.
- Taux de poussières <1%.
- Pouvoir calorifique 4800 à 5300 Wh/kg environ.

Conserver les granulés de bois en sac fermés dans un local sec. ne pas utiliser de granulés ayant pu se charger d'humidité (sac ouvert dans un local humide; ...). ne jamais utiliser de granulés qui se décomposent en poussière.

Tous les autres combustibles sont interdits. Le fabricant décline toute responsabilité et garantie en cas d'utilisation de combustibles non conformes.

L'usage de granulés de mauvaise qualité ou dégradés peut provoquer le blocage de la vis d'alimentation, une mauvaise combustion, l'accumulation de dépôts dans le brûleur.

Le changement de combustible peut nécessiter un ajustement des paramètres de combustion (cf § 10.5.5.2 Menu Technique / Calibrer Vis).

3.3 SYSTÈMES DE SÉCURITÉ

Contrôle de température:

1 sonde de température mesure la température ambiante.

1 sonde de température mesure la température des fumées.

1 klaxon de sécurité déclenche en cas de surchauffe de la trémie.

Le système de contrôle électronique pilote le fonctionnement du poêle et arrête le poêle en cas d'anomalies (ex. surchauffe, température excessive des fumées, etc ...).

Sécurité électrique:

Le dispositif de protection électrique est celui du local d'installation. L'installateur doit assurer une protection conforme à la norme nF C15-100. Les composants électriques du poêle sont protégés par 2 fusibles (T3.15 AL 250 V) dans le bloc d'alimentation (à l'arrière du poêle).

Sécurité du tirage:

le poêle détecte un défaut de l'extracteur, l'obstruction du conduit ou une fuite d'air anormale. Une alarme est activée en cas de défaut.

ne PAS COUVRIR LE POÊLE, MÊME à L'ARRÊT.

IL EST INTERDIT DE SUPPRIMER, MODIFIER ET/OU REMPLACER LES DISPOSITIFS DE SÉCURITÉ DU POÊLE.

3.4 PARAMÉTRAGE INITIAL

Les paramètres de fonctionnement standard (départ usine) peuvent être modifiés par l'installateur en fonction des conditions spécifiques d'installation et d'utilisation du poêle. Le réglage du poêle nécessite la saisie de valeurs spécifiques à l'installation. Sélectionner le paramètre MAISON adapté (cf § 9.5.1).

3.5 CHARGEMENT DES GRANULÉS DE BOIS

- 1) Soulever la trappe de la trémie (fig. 1.1).
- 2) Charger les granulés dans la trémie. ne pas vider les poussières du fond de sac dans la trémie.
- 3) Fermer la trappe de la trémie.

3.6 POSITION DU BRÛLEUR (FIG. 3.1)

Contrôler la position : le grand trou du brûleur est orienté vers l'orifice de la bougie à l'arrière. Il est interdit de faire fonctionner l'appareil sans le brûleur.

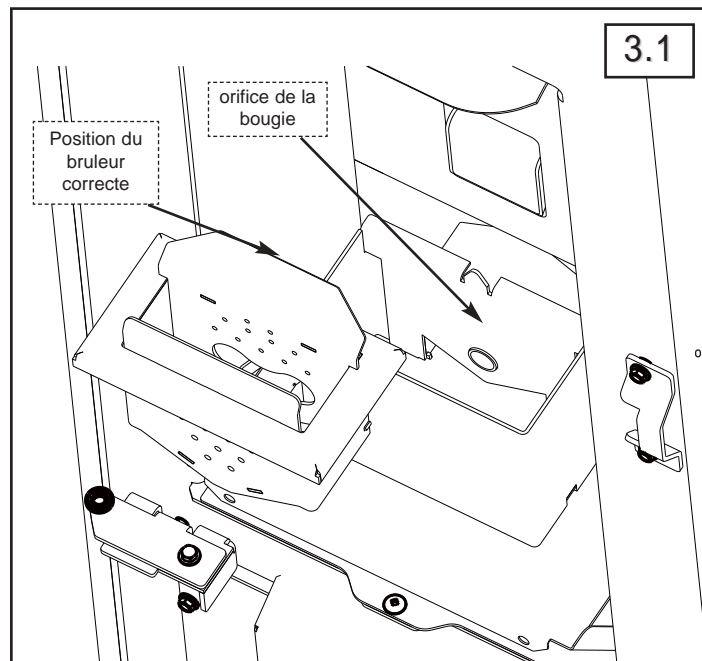

3.7 PREMIER ALLUMAGE. LOGIGRAMME 1.B

Commandes de fonctionnement, voir § 6 UTILISATION.

S'assurer que le conduit n'est pas obstrué, que la chambre de combustion est fermée (porte du poêle et trappe de trémie fermées) et qu'il n'y a pas de matériaux inflammables à proximité du poêle (fig. 2.1).

Mettre le poêle sous tension (interrupteur à l'arrière en position I). Ouvrir les fenêtres pendant les premières mises en température.

Régler la date et l'heure. (cf Menu Date et heure § 10.1)

Effectuer le chargement initial de la vis d'alimentation (cf Menu Réglages § 10.5.6). Arrêter le chargement de la vis sans fin après 3 minutes. Si le brûleur contient des granulés avant l'allumage, vider le brûleur.

Activer l'allumage manuel; appui long sur "On" (dure environ 15 minutes et ne doit pas être interrompu), la fumée précédant les flammes est causée par l'allumage des granulés.

Contrôler le niveau de granulés à l'allumage:

Lorsque les premières flammes apparaissent, sélectionner le mode <MAN U> et la puissance P5 (cf Mode MANUEL § 5.2.2). Après 20 minutes, si nécessaire, ajuster le débit de granulés et le débit d'air (§ 10.5.5.2; § 10.6.3).

L'appareil doit fonctionner durant 2 heures environ. Un fort dégagement d'odeur et de fumées dû à la peinture de présentation, s'estompera avec le temps. ne pas toucher le corps de l'appareil durant le premier allumage pour ne pas risquer de détériorer la peinture.

3.8. TIRAGE

La dépression à chaud du conduit de fumées du poêle devrait se situer dans une plage [10 Pa-14 Pa]. Le fonctionnement d'un extracteur de ventilation mécanique contrôlée (VMC) influe sur le tirage, jusqu'à l'inverser (en cas de raccordement non étanche). La VMC doit être en marche lors de la mesure de tirage.

3.9 CHECK LIST ET GARANTIE

Contrôler et valider chaque étape de la check-list (document fourni avec l'appareil, à renvoyer au fabricant avec les indications requises pour valider la garantie).

4. PRINCIPES DE FONCTIONNEMENT

L'utilisateur dispose des boutons du panneau d'affichage pour piloter les fonctions essentielles du poêle, mode de fonctionnement (AUTO ou MAn U), température de consigne, programmation, puissance de chauffe et ventilation de convection.

Régulation de la combustion:

La régulation du poêle pilote le débit de granulés et le débit d'air de combustion (aspiré par l'extracteur de fumées) pour atteindre et maintenir la puissance requise (mode MAn U) ou la température sélectionnée (mode AUTO). La régulation utilise les paramètres saisis par l'installateur (paramètre MAISON, ...) et les paramètres saisis par l'utilisateur.

Variables de combustion:

La qualité de la combustion varie essentiellement avec:

- Le tirage (dépend de l'installation);
- La qualité des granulés;
- Le débit de granulés introduit dans le brûleur;
- Le débit d'air de combustion introduit.

Paramétrage initial:

Le paramétrage usine permet le fonctionnement confortable du poêle après une installation conforme et utilisant un combustible certifié.

Mesures:

La régulation utilise les mesures et contrôles suivants:

- Température ambiante Ta (°C)
- Température de fumées Tf (°C)
- Vitesse de l'extracteur de fumées V (tr/min)
- Débit d'air de combustion D (L/min)

Valeurs à saisir par l'utilisateur:

La régulation utilise les consignes suivantes:

Valeur	Sélection Mode AUTO/MANUEL
Température de consigne (Tc) [+5°C; +35°C]	AUTO
niveau de puissance (P) [1-5]	MAn UEL
niveau de ventilation (Ven) [1-5]	AUTO/MAn UEL

4.1 MODES DE FONCTIONNEMENT AUTO ET MANUEL

4.1.1 MODE MANUEL

Sélection de la puissance P [1-5].

L'utilisateur sélectionne la puissance de fonctionnement; le poêle fonctionne indépendamment de la température mesurée.

VENTILATION (niveaux de ventilation convection V [1-5]).

Dans chacun des modes, le niveau de ventilation peut être sélectionné automatiquement ou manuellement (cf tableau MODE/VENTILATION).

MODE	PUISSANCE P [1-5]
MODE AUTO § 6.2.2	La puissance est régulée automatiquement en fonction de l'écart de température (Tc-Ta) et du "paramètre maison" renseigné.
MODE MANUEL § 6.2.1	Le poêle fonctionne à la puissance sélectionnée par l'utilisateur P [1-5].

4.1.2 MODE AUTO

Sélection de la température de consigne Tc.

L'appareil pilote la combustion à la puissance optimale pour que la température mesurée atteigne la température de consigne saisie par l'utilisateur, et s'éteint.

La puissance nécessaire dépend de l'habitation (volume, isolation), de la température extérieure et de la température de consigne. En fonction de la différence entre la température mesurée et la température de consigne, le poêle détermine la puissance de chauffe nécessaire.

L'isolation de l'habitation est un paramètre déterminant pour l'efficacité du chauffage. Le "paramètre MAISON" utilisé par la régulation permet d'en tenir compte (§ 10.5.1 Menu Réglages - paramètre MAISON).

Si le mode AUTO est actif, le poêle s'éteint lorsque la température de consigne est atteinte et s'allume (après une temporisation) lorsque la température ambiante est inférieure à la température de consigne (-1°C).

4.1.3 MODE SILENT

Convection naturelle en mode MAn U ou en mode AUTO

Sélectionner le niveau de ventilation V1 pour chauffer en mode SILENT. L'air chaud est diffusé en haut du poêle en convection naturelle.

4.2 FIL PILOTE ET PROGRAMMATION HORAIRE

FIL PILOTE (récepteur radio en option)

Si la commande par fil pilote est utilisée, la centrale de gestion d'énergie pilote le poêle selon le mode sélectionné. Il est possible d'activer ou désactiver le fil pilote. Le poêle doit être en mode AUTO. La programmation horaire du poêle doit être désactivée.

PROGRAMMATION HORAIRE:

La programmation horaire du poêle commande l'allumage ou l'extinction automatique et les plages de fonctionnement du poêle. L'appareil fonctionne en mode AUTO durant les plages horaires sélectionnées.

4.3 COUPURE DE COURANT

Interruption <1 min.: Pas d'effet sur le fonctionnement du poêle.

1 min. < Interruption <5 min.: Réallumage automatique.

5 min. < Interruption: EXTINCTION.

Vider le brûleur avant le réallumage.

Les paramètres saisis sont conservés en cas de coupure.

Abréviations utilisées:

- Ta Température ambiante mesurée °C
- Tc Température de consigne °C
- Tf Température de fumées °C.
- P niveau de puissance de chauffe actif [1-5]
- Ven niveau de ventilation convection actif [1-5]

MODE	VENTILATION V [1-5]
MODE AUTO	Le niveau de ventilation convection est identique au niveau de puissance [1-5]; Ven= P [1; 5] *.
MODE MANU	Le poêle ventile à l'allure choisie [1-5] *. V1=convection naturelle
* La ventilation est arrêtée automatiquement si la température de fumées est trop faible.	

5. AFFICHEUR ET COMMANDES

brancher le poêle à granulés.

Les menus installateur et utilisateur sont commandés avec les 5 boutons de l'afficheur.

Bouton "MODE"

Sélection mode <MANU> ou <AUTO>

ou bien

Bouton "ESC"

QUITTER sans valider

L'écran s'éteint après le délai fixé (<Eclairage> § 9.5.3 ; par défaut 45 s).

Bouton "MENU"

Entrée <Menu> ou bien VALIDER et QUITTER

Bouton "ON/OFF"

Appui long ALLUMAGE ou EXTINCTION ou ACQUITEMENT de défaut
Appui court Retour à l'affichage courant (quitter le Menu en cours)

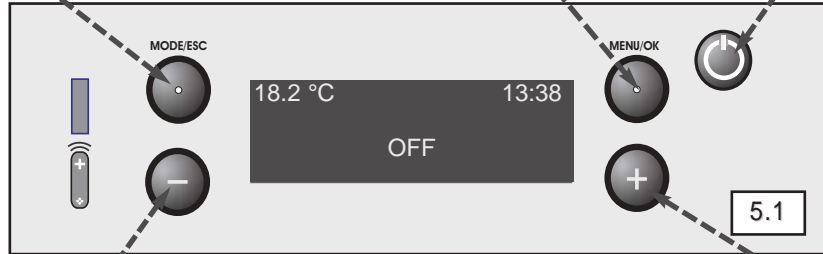

L'affichage courant indique la température ambiante, l'heure et l'état du poêle "OFF" (ou "On").

Bouton "-"

DEFILER le <Menu> en arrière ou bien DIMINUER la <Valeur> (Appui continu, défilement accéléré).

Bouton "+"

DEFILER le <Menu> vers la suite ou bien AUGMENTER la <Valeur> (Appui continu, défilement accéléré).

5.1 BOUTONS DE COMMANDE

Le fonctionnement du poêle est commandé avec les boutons de l'afficheur. Le fonctionnement des boutons (sauf On/OFF) dépend de l'affichage en cours (affichage courant, mode, menu principal et sous-menu, défaut).

5.2 AFFICHAGE COURANT

Affichage permanent en dehors des réglages de l'opérateur.

- Température ambiante mesurée
- heure
- Etat du poêle "OFF" (ou "On")

"ON/OFF" Allumage/Extinction du poêle § 6.

En affichage courant, appuyer sur un bouton (sauf "On/OFF") affiche l'écran MODE. Tous les menus reviennent à l'affichage courant après un délai (MODE 15 s / MEnU 60 s) sans action.

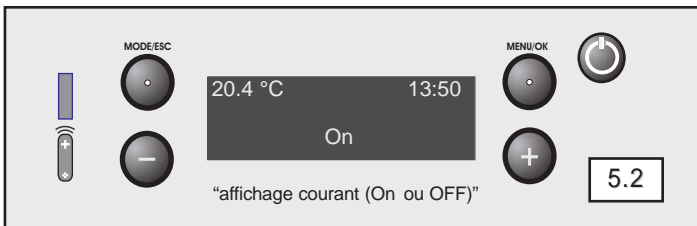

5.3 AFFICHAGE MODE AUTO/MANUEL

"MODE" sélection du mode de fonctionnement.

AUTO (fig 5.3) ou **MANU** (fig 6.6)

Usage et fonctionnement détaillé § 6.

15 s sans action; retour à l'affichage courant.

"Menu";entrée dans le Menu principal § 10.

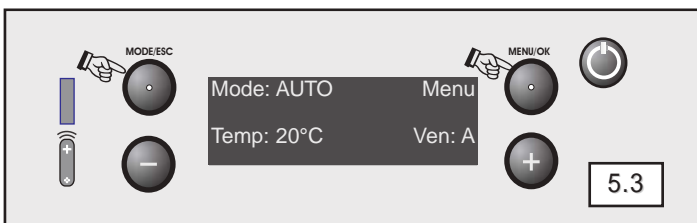

5.4 AFFICHAGE MENU PRINCIPAL

Avant la mise en service, renseigner les paramètres de fonctionnement. Après la mise en service, adapter les paramètres de fonctionnement aux besoins de l'utilisateur.

"MODE" puis "MENU"; sélection du **Menu principal** § 9. Affiche le libellé du premier menu (<Date et heure>).

"esc"retour à l'affichage précédent sans validation.

60 s sans actionretour à l'affichage courant.

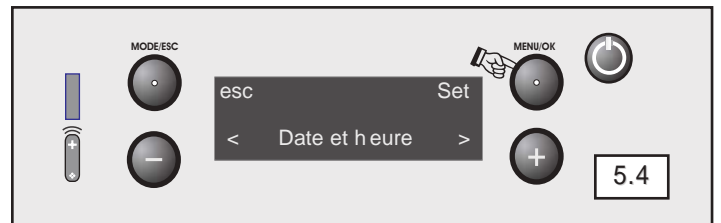

5.5 AFFICHAGE ALARMES

Les alarmes s'affichent sur l'écran.

Messages d'erreur et résolution § 10-11.

Acquittement d'un défaut corrigé; appui long sur "On/OFF".



Symboles:

- "MODE" bouton MODE (appuyer sur)
- <MODE> Affichage MODE
- "ON/OFF" bouton On/OFF (appuyer sur)
- "MENU" bouton MEnU (appuyer sur)
- <MENU> Affichage MEnU
- ☞ Appuyer sur le bouton

E-MAGIC

6. MISE EN SERVICE DE L'APPLICATION E-CONTROL

L'application E-CONTROL permet de piloter le poêle sans passer par l'internet ni par la box. En cas d'absence de connexion internet et de WI-FI, l'application ne fonctionne uniquement qu'à proximité de l'appareil.

Le module Wi-Fi est préinstallé dans votre poêle. Pour utiliser l'application sur un appareil de type smartphone, tablette ou PC, procéder comme suit :

6.1 CONNEXION

1. Mettre sous tension le poêle E-CONTROL.
2. Rechercher sur votre appareil connecté, le réseau Wi-Fi créé par le module.

Le nom du réseau (SSID) est : SUPRA. Se connecter au réseau.

3. Ouvrir l'explorateur Web de votre choix (Google Chrome, Internet Explorer, Firefox...) et taper l'adresse suivante dans la barre d'adresse : <http://10.0.60.1>

ou scanner le QR code suivant :

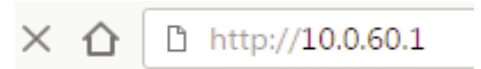

6.2 CONFIGURATION DE LA CONNEXION

L'application s'ouvre sur l'écran d'accueil.

1. Cliquer sur l'icône REGLAGES.
2. Cliquer sur le bouton « > » de la liste déroulante PARAMETRE.
3. Renseigner tous les paramètres.
4. Cliquer sur En REGISTREMENT pour valider les informations.



5. Le module E-CONTROL se connecte au réseau WI-FI : un e-mail de confirmation est envoyé à l'adresse renseignée avec votre accès distant au poêle du type :

<http://www.connecter-mon-poêle-supra.fr/?ctrid=b8:27:eb:10:44:b5>

6. Entrer votre mot de passe défini à l'étape 3.



6. MISE EN SERVICE DE L'APPLICATION E-CONTROL

L'application E-CONTROL permet de piloter le poêle sans passer par l'internet ni par la box. En cas d'absence de connexion internet et de WI-FI, l'application ne fonctionne uniquement qu'à proximité de l'appareil.

6.3 PROGRAMMATION

1. Cliquer sur l'icône PROGRAMMES.
2. Cliquer sur le bouton « > » de la liste déroulante Programme1.
3. Vous pouvez définir jusqu'à 3 programmes hebdomadaires différents.



E-MAGIC

7. UTILISATION DU POÊLE

Le premier allumage nécessite des réglages spécifiques voir § 4 et doit être effectué par l'installateur (ou un professionnel qualifié). Le poêle est commandé avec les 5 boutons de l'afficheur. Pour allumer l'afficheur, appuyer sur un bouton.

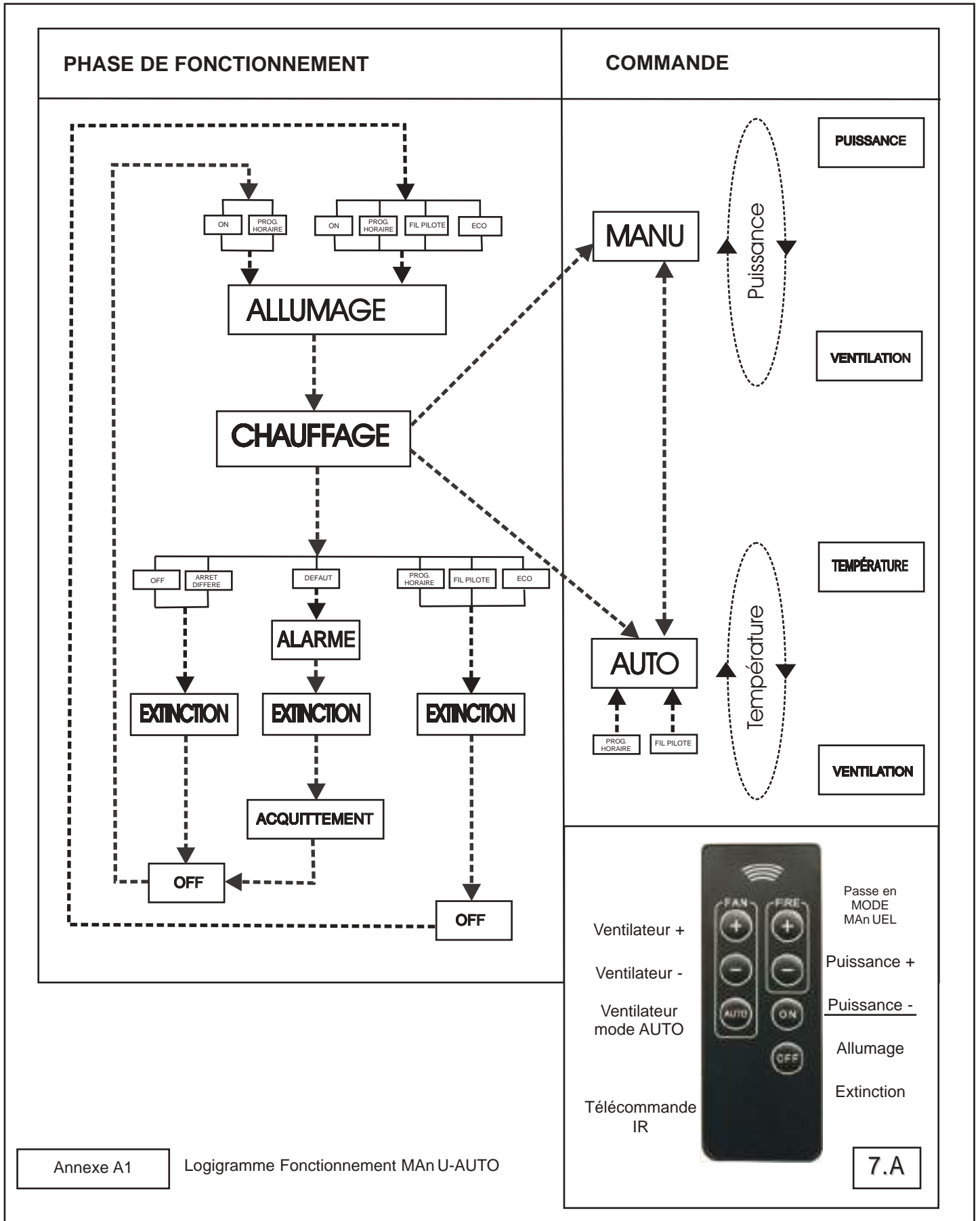

7. UTILISATION DU POÊLE

Le premier allumage nécessite des réglages spécifiques voir § 4 et doit être effectué par l'installateur (ou un professionnel qualifié). L'appareil est commandé avec les 5 boutons de l'afficheur. Pour allumer l'afficheur, appuyer sur un bouton.

Bouton "MODE"
Sélection mode <MAn U> ou <AUTO>

ou bien
Bouton "ESC"
QUITTER sans valider

L'écran s'éteint
après le délai fixé
(<Eclairage> § 10.5.3 ;
par défaut 45 s).

Bouton "MENU"
Appui double
commute l'affichage
ETAT/MODE

Bouton "MENU"
Entrée <Menu>
ou bien
VALIDER et QUITTER

Bouton "ON/OFF"
Appui long
ALLUMAGE
ou
EXTIn CTION
ou
ACQUITTEMEnt de défaut
Appui court
Retour à l'affichage courant
(quitter le Menu en cours)

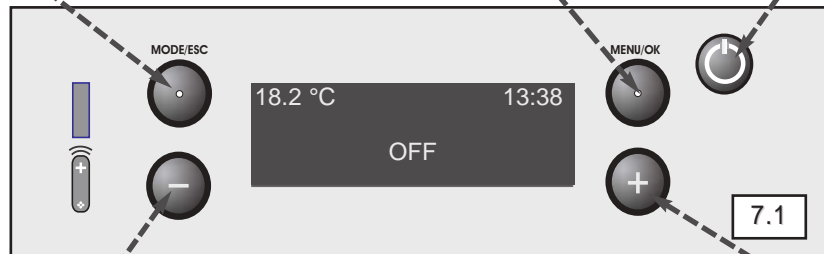

L'affichage courant indique la
température ambiante, l'heure et
l'état du poêle "OFF" (ou "On").

Bouton "-"
DEFILER le <Menu> en arrière
ou bien
DIMIn UER la <Valeur>
(Appui continu, défilement accéléré).

Bouton "+"
DEFILER le <Menu> vers la suite
ou bien
AUGMEntER la <Valeur>
(Appui continu, défilement accéléré).

Symboles:

"MODE" bouton MODE (appuyer sur)
<MODE> Affichage MODE
"ON/OFF" bouton On/OFF (appuyer sur)
"MENU" bouton MEn U (appuyer sur)
<MENU> Affichage MEn U
☞ Appuyer sur le bouton

7.1. AVANT L'ALLUMAGE

7.1.1 MISE SOUS TENSION

brancher le poêle; mettre l'interrupteur sur I (fig. 1.1). L'afficheur s'allume "OFF" une minute environ après la mise sous tension.

7.1.2 CONTRÔLES AVANT L'ALLUMAGE

Contrôler les points suivants avant chaque allumage du poêle.

- 1) L'entretien courant a été réalisé depuis la dernière utilisation du poêle. Vider le cendrier à l'arrêt du poêle (contient 2 litres de cendres, soit 2 charges de la trémie).
 - 2) Le réservoir à granulés n'est pas vide. Remplir si nécessaire.
 - 3) Le cendrier est en place.
 - 4) Le brûleur est vide (pas de granulés) et propre (sans dépôt).
 - 5) L'arrière du déflecteur amovible est propre.
 - 6) La porte du poêle et la porte de la trémie sont fermées.
 - 7) Les alarmes éventuelles sont acquittées (§ 11).
 - 8) Il n'y a pas de matériaux inflammables à proximité du poêle.
 - 9) Il n'y a pas d'obstacle à la circulation de l'air chaud.
- ne pas allumer le poêle en cas d'alarme persistante.
Si nécessaire demander l'intervention de l'installateur.

7.1.3 CHARGEMENT DE LA TRÉMIE

Le chargement peut être fait en fonctionnement.

- 1) Ouvrir la trappe de la trémie.
- 2) Charger les granulés dans la trémie. ne pas vider les poussières du fond de sac dans la trémie.
- 3) Fermer la trappe.

7.2.1 ALLUMAGE

La vis sans fin est activée et alimente le brûleur avec des granulés. La bougie chauffe les granulés jusqu'à l'apparition de flammes. La fumée précédant les flammes est causée par la bougie d'allumage. L'allumage est fini lorsque la température des fumées atteint le seuil fixé.

Allumage manuel, appui long sur "ON".

Allumage automatique commandé par:

- La programmation horaire (§ 10.2).
- La commande du fil pilote si l'extinction précédente n'est pas consécutive à un défaut (manque de granulés,...) ou un arrêt manuel "OFF".

ne pas interrompre la phase d'allumage (ne pas appuyer sur "On/OFF").

Il est possible d'entrer dans le <MEn U> pour effectuer des réglages ou visualiser des paramètres de fonctionnement.

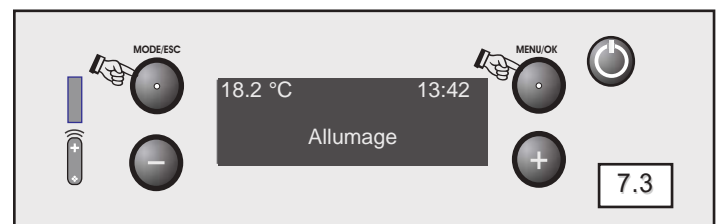

Les commandes automatiques ou saisies par l'utilisateur (puissance, température, ventilation) sont actives lorsque la phase d'allumage est terminée (15 min. environ).

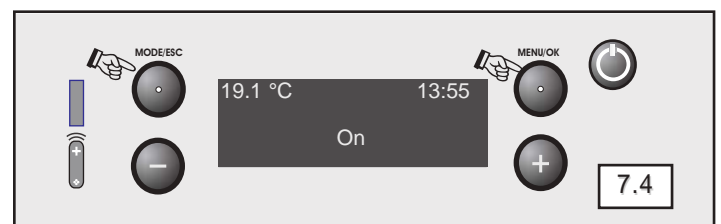

E-MAGIC

7.2.2 CHAUFFAGE

Appuyer sur une touche pour allumer l'écran.

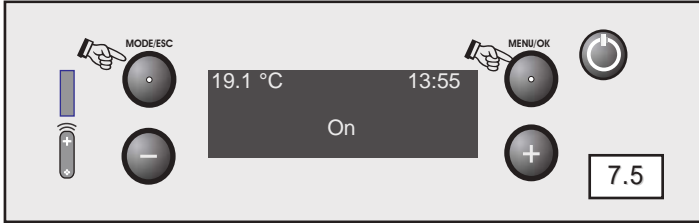

L'afficheur indique la température et l'heure. Pour contrôler les paramètres de fonctionnement "MODE". Sélectionner le mode de fonctionnement lorsque le poêle est allumé. Par défaut le mode de fonctionnement reste le mode précédent.

7.2.2.1 MODE MANUEL

Sélectionner le mode <MANU> "MODE"
En fonction du volume à chauffer et de l'augmentation de température souhaité sélectionner:

- le niveau de puissance P [1-5] "
- le niveau de ventilation Ven: [1-5] ou A (automatique) "+"

L'appareil fonctionne à la puissance sélectionnée jusqu'au prochain changement de mode ou jusqu'à la prochaine extinction.



7.2.2.2 MODE AUTO

Sélectionner le mode <AUTO> "MODE"

En fonction de la température souhaitée sélectionner:

- la température de consigne T [5-35] "
- le niveau de ventilation Ven: [1-5] ou A (automatique) "+"

L'appareil s'allume et s'éteint automatiquement pour maintenir la température mesurée au niveau de la température de consigne. L'appareil fonctionne jusqu'au prochain changement de mode ou jusqu'à la prochaine commande d'extinction. L'appareil affiche "ECO ACTIF".

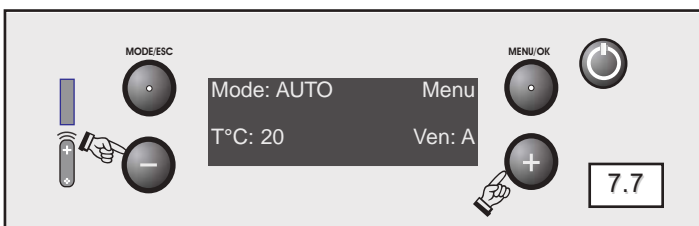

7.2.3 PROGRAMMATION HORAIRE

§ 10.2

Régler le jour et l'heure (§ 10.1).
Programmer les consignes de fonctionnement automatique (§ 10.2).

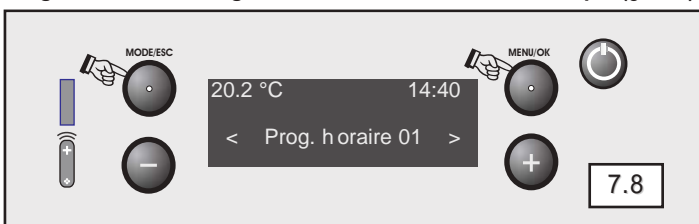

FIL PILOTE (cf § 10.4.4) :

Pour utiliser la commande par fil pilote (option disponible):
Le récepteur fil pilote doit être câblé (§ 2.3.2).
Sélectionner le mode "AUTO"; programmation horaire "OFF".

7.2.4 EXTINCTION

Pour éteindre le poêle, l'alimentation en granulés est interrompue. La flamme s'éteint lorsqu'il n'y a plus de combustible dans le brûleur. L'extracteur s'arrête dès que la température des fumées est suffisamment basse.

Extinction manuelle:

Appui long sur "OFF" provoque l'extinction puis l'arrêt du poêle.

Extinction par programmation horaire:

Le poêle s'éteint lors d'une commande de la programmation horaire (§ 9.2).

Extinction par arrêt différé:

Le poêle s'éteint à l'heure définie par l'arrêt différé est activé (§ 9.3).

Extinction par fil pilote:

Le poêle s'éteint lorsque le fil pilote envoie la commande "ARRET" (§ 9.4) en mode AUTO seulement.

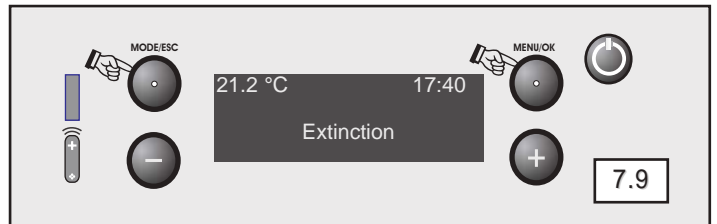

7.3 ALARMES

Liste des alarmes, problèmes de fonctionnement et solutions proposées, voir § 10 et § 11. Si l'alimentation en granulés est interrompue ou pour certaines alarmes de sécurité, le poêle s'éteint. Le défaut doit être corrigé et acquitté avant l'allumage du poêle (uniquement manuel ou par programmation horaire). Nettoyer le brûleur après une extinction par défaut.



7.4 CONDITIONS CLIMATIQUES DÉFAVORABLES

Le brouillard et la brume ainsi qu'un fonctionnement lorsque la température extérieure est douce peuvent perturber l'évacuation des fumées.

La combustion de l'appareil est assistée par un extracteur et contrôlée par des dispositifs de sécurité permettant le fonctionnement dans pratiquement toutes les conditions climatiques. n'eanmoins si des odeurs de fumée ou des refoulements sont constatés, arrêter l'appareil et le rallumer uniquement lorsque les conditions climatiques sont favorables.

En cas de température extérieure très froide, le tirage est normalement amélioré. Cependant le gel des condensats des fumées peut se produire pendant le fonctionnement à allure réduite. Les systèmes de sécurité sont prévus pour arrêter le poêle en cas d'obstruction partielle du conduit (§ 11; AL05). En cas d'incident, rallumer l'appareil en allure maximale puis nominale.

En cas de persistance des dégagement de fumée ou de refoulement, faites intervenir votre installateur.

7.5 EN CAS D'INCIDENT

En cas d'incident dans l'habitation (feu de cheminée, départ de feu dans l'habitation, ...), éteindre le poêle ("OFF") et le débrancher. ne pas verser d'eau sur l'appareil. Avertir les pompiers.

Important:

Le premier allumage doit être effectué par l'installateur ou un professionnel qualifié. L'entretien doit être effectué régulièrement (cf § 8).

La qualité des granulés influe sur le fonctionnement du poêle.
Position du brûleur correcte, trémie fermée, porte fermée !

8. ENTRETIEN

8.1 DÉCENDRAGE

Garder l'accès libre pour le nettoyage du poêle et du conduit. Le poêle produit environ 10 g de cendre par kg de granulés brûlés. Le cendrier peut contenir les résidus de 2 trémies de granulés et doit être vidé en conséquence. Appareil éteint et froid, ouvrir la porte. Extraire le cendrier (fig 8.1 rep. A). Vider puis replacer le cendrier. Si le joint de la porte est abimé, il doit être impérativement remplacé. Fermer la porte avec la clef. Fixer la clef sur l'aimant derrière le poêle.

8.2 ENTRETIEN QUOTIDIEN

Contrôler l'aspect des flammes et remplir la trémie de granulés. Éviter autant que possible que la trémie ne se vide en totalité, ce qui ralentit l'allumage ultérieur du poêle (rechargement éventuel de la vis d'alimentation § 10.5.6). Nettoyer les dépôts éventuels dans le brûleur et derrière le déflecteur avec une brosse métallique.

8.3 ENTRETIEN HEBDOMADAIRE

Arrêter le poêle (fréquence à définir selon l'usage et la qualité des granulés). Vider le brûleur (b). Démontez le déflecteur du brûleur, nettoyez le brûleur, aspirez le support du brûleur (J). Remontez le déflecteur et le brûleur. Vider le cendrier.

8.3.1 NETTOYAGE DE L'INTÉRIEUR DU POÊLE

Appareil éteint et froid, ouvrir la porte. Extraire le cendrier (fig 8.1 rep. A) et le brûleur (b). Nettoyer la chambre de combustion avec une petite brosse ou par aspiration. Aspirer le support du brûleur (J). Nettoyer puis replacer le brûleur et le cendrier. Fermer la porte.

8.3.2 ENTRETIEN EXTÉRIEUR DU POÊLE

Pour raviver l'aspect du poêle, utiliser uniquement un chiffon doux et de l'eau chaude savonneuse * (ne pas utiliser de produit abrasif, même légèrement). Essuyer immédiatement.

8.3.3 NETTOYAGE DE L'INTÉRIEUR DE LA VITRE

Ouvrir la porte lorsque le poêle est éteint et refroidi. Nettoyer la vitre avec un chiffon humide et de la cendre de granulés.

8.4 ENTRETIEN TRIMESTRIEL (OU 1000 H)

L'entretien trimestriel ou 1000 h peut être réalisé par un professionnel qualifié.

Nettoyer la chambre de combustion et les éléments démontables. Démontez la fixation h' (vis et écrou), extrayez la trappe F. Nettoyer la boîte à fumées.

Aspirer l'extrémité du capteur de pression (K sous la trappe F); attention à ne pas abîmer la sonde de température des fumées.

Refermer la trappe F avec la fixation d'origine h'.

Nettoyer puis replacer le cendrier et le brûleur.

Contrôler la position du brûleur dans son support.

Fermer la porte, fixer la clef à l'arrière du poêle.

8.5 RAMONAGE BI-ANNUEL

La législation prévoit 2 ramonages par an (dont un pendant la période de chauffage) effectués avec un moyen mécanique (hérisson). Conserver le certificat de ramonage et la facture.

8.6 NETTOYAGE ANNUEL (OU 2400 H)

Après chaque saison de chauffe ou toutes les 2400 h (cf § 10.7.5), un professionnel qualifié doit effectuer un nettoyage complet du poêle et vérifier le bon fonctionnement des parties mobiles du poêle.

Démontez le déflecteur (E).

Démontez les parements en vermiculite (C; D).

Desserrer la vis h. Démontez la fixation h' (vis et écrou), extrayez la trappe (F).

Nettoyer la chambre de combustion et les éléments démontés.

Aspirer l'extrémité du capteur de pression (sous la trappe F).

Attention à ne pas abîmer la sonde de température des fumées. Refermer la trappe F avec la fixation d'origine h'.

Serrer la vis h (sans forcer).

Remonter le déflecteur et les parements en vermiculite (C; D).

Vider puis replacer le cendrier et le brûleur.

Contrôler la position du brûleur dans son support.

Fermer la porte, fixer la clef à l'arrière du poêle.

Vider la trémie. Nettoyer le fond de la trémie avec un aspirateur.

Remplacer les joints d'étanchéité de la porte.

Remettre à zéro le compteur <h EURES SERVICE> (§ 10.6.2.2).

Avant toute nouvelle utilisation du poêle, contrôler tous les éléments mobiles du poêle (Menu Test § 10.6.4).

Remarque : un parement intérieur en vermiculite fissuré; un brûleur (ou un déflecteur) usé par la corrosion ou fissuré doivent être remplacés.

Faire réaliser par votre installateur (ou un professionnel qualifié) la visite d'entretien annuel. Faire viser la carte de garantie avec le cachet et la date d'intervention du professionnel. Conserver les factures.

Utiliser des gants pour toute intervention d'installation d'entretien ou de maintenance.

9. SERVICE APRÈS-VENTE

Le poêle comporte des pièces d'usure à contrôler lors de la visite annuelle d'entretien. S'adresser au revendeur pour toute demande de renseignements ou de pièces détachées, indiquer la référence et le numéro de série du poêle figurant sur la plaquette signalétique à l'arrière du poêle. N'utiliser que des pièces de rechange fournies par le fabricant.

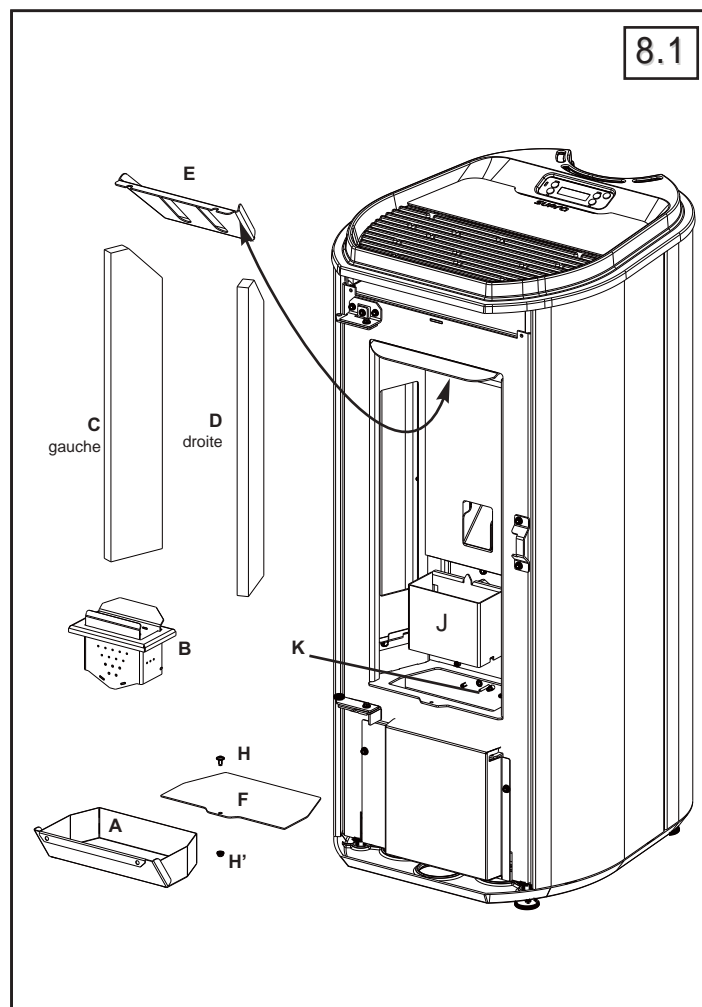

10. MENU PRINCIPAL

Avant la mise en service, renseigner les paramètres de fonctionnement. Après la mise en service, adapter les paramètres de fonctionnement aux besoins de l'utilisateur.

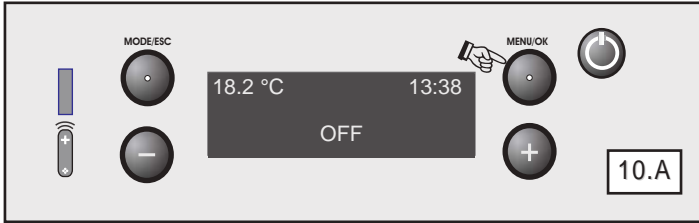

Appuyer sur une touche (sauf On/OFF), affiche **<Mode>**, puis **"MENU"** pour afficher le **Menu principal** (fig. 10.b).

Les menus sont décrits dans l'ordre de défilement.

- faire défiler les choix du menu " + " ou " - ".
- entrer dans le menu sélectionné " OK ".
- quitter sans valider " esc ".
- revenir à l'affiche courant sans valider " ON/OFF ".
- sans action pendant 60 s, quitte sans valider le menu (sous-menu en cours) et retour à l'affichage courant (§ 5.2).

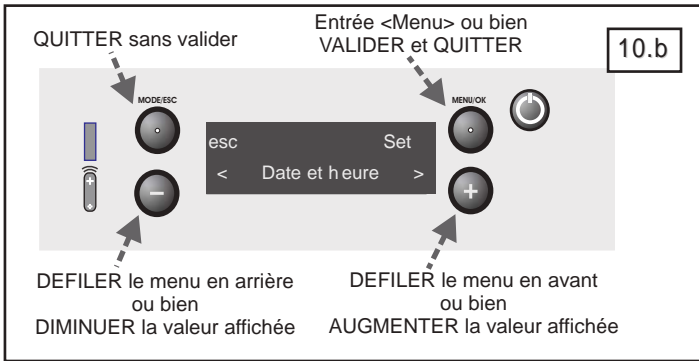

Liste des menus et sous-menus niveau 2; consulter chaque menu (§ 10.1-10.7) pour la description des fonctions et les sous-menus de niveau 3 ou plus.

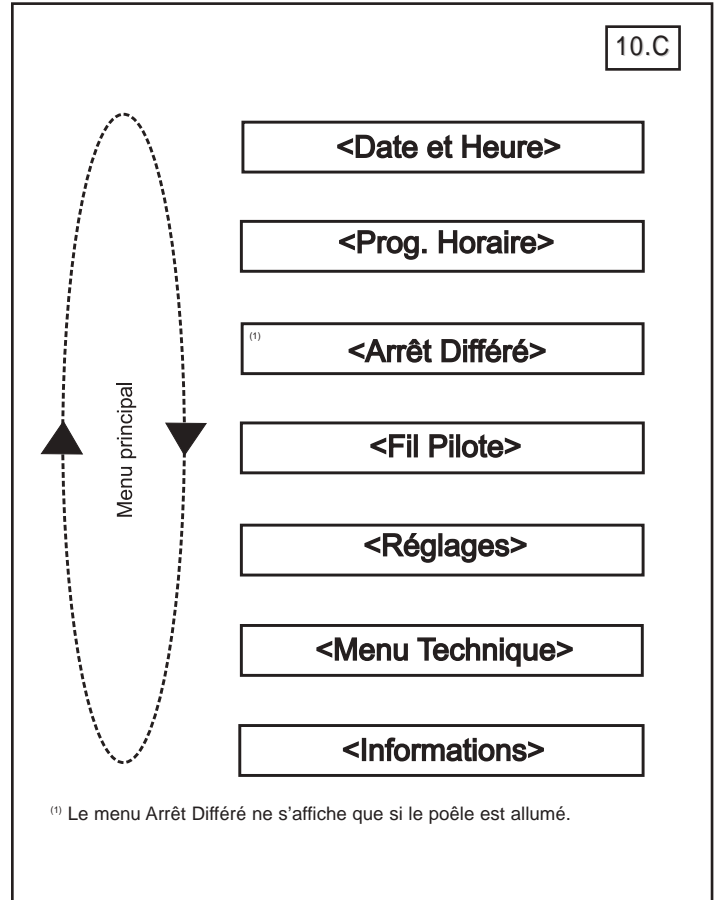

10.A	Menu	Renseigné par	Description	Priorité
	Date et Heure § 10.1	Installateur	Saisie initiale de la date et de l'heure	Mise en service
	Prog. Horaire § 10.2	Installateur/Utilisateur	Programmation de plage de chauffage (heure de début/fin; consigne de température; puissance maxi)	Libre
	Arrêt Différé § 10.3	Utilisateur	heure d'arrêt du poêle (exclusivement le prochain arrêt)	Libre
	Fil Pilote § 10.4	Installateur/Utilisateur	Gestion d'énergie centralisé par fil pilote	Libre
	Réglages § 10.5	Installateur/Utilisateur	Paramètres et commandes pour le fonctionnement du poêle	Mise en service et en fonctionnement si nécessaire
	Menu Technique § 10.6	Installateur	Paramètres de fonctionnement avec code d'accès	Mise en service et réglages en fonctionnement si nécessaire
	Informations § 10.7	Installateur/utilisateur	Informations sur le fonctionnement du poêle	Mise en service (§ 4.A) et libre

E-MAGIC

Tab. 10.1 MENU PRINCIPAL	
Menu niveau 1	Sous-menu niveau 2
§ 10.1 Date et heure	h heure
	Minutes
	Jour
	Jour n uméro
	Mois
	Année
§ 10.2 Prog. h oraire	Activer/Désactiver
	Charger Profil
	Initialiser
	Prog. 1
	...
	Prog. 6
§ 10.3 Arrêt Différé	
§ 10.4 Fil Pilote	Activer
	T°C h ors Gel
	Delta T°C Réduit
§ 10.5 Réglages	Maison
	Langue
	Eclairage
	bip Touches
	Calibrer Vis
	Charger Vis
	n nettoyage
§ 10.6 Menu Technique	Code d'accès
	Règlages généraux
	Réservé USIn E
	Réservé USIn E
	Réservé USIn E
	Air Combustion
	Réservé USIn E
	Réservé USIn E
	Réservé USIn E
	Réservé USIn E
§ 10.7 Informations	Code Carte
	Code Sécurité
	Afficheur
	heures Fonctionnement
	heures Service
	Activations
	Extracteur
	Débit Air
	T°C Fumées
	On Vis
	Vent. 1

10.1 MENU <Date et Heure>

Sélectionner <Date et Heure>.

n écessaire au fonctionnement de la programmation horaire.

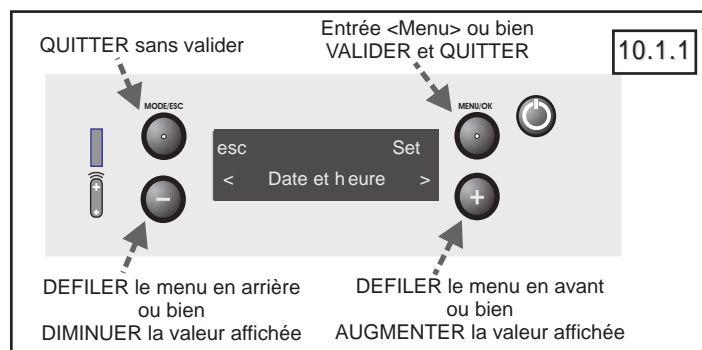

Sélectionner, renseigner et valider chaque variable du menu <Date et heure> avec l'heure actuelle et la date du jour.

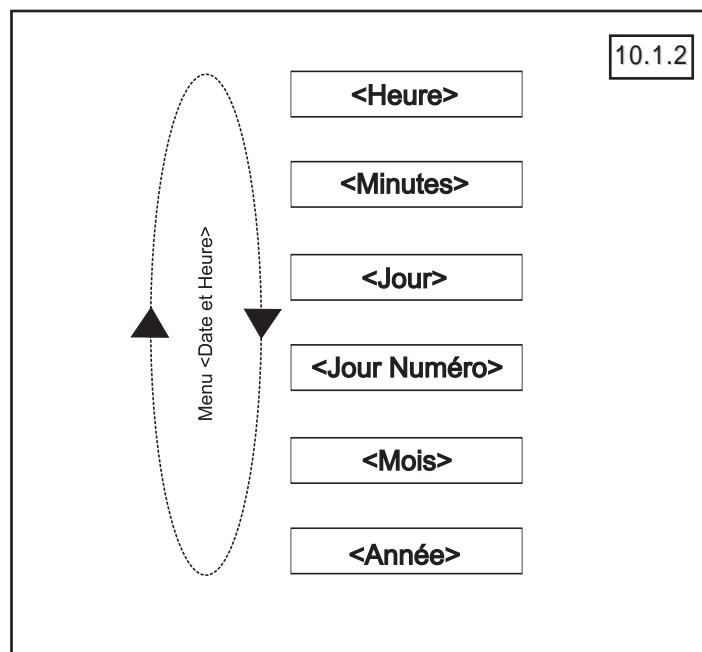

Variable	Valeurs possibles	Exemple
<h heure>	[00-23]	[16]
<Minutes>	[00-59]	[45]
<Jour>	[Lu; Ma; Me; Je; Ve; Sa; Di]	[Ve]
<Jour n uméro>	[1-31]	[30]
<Mois>	[1-12]	[8]
<Année>	[2010-20xx]	[2014]

Valider le menu <Date et heure> pour revenir au menu principal.

Remarques:

Les données saisies sont sauvegardées en cas de coupure secteur si la pile est en place et en bon état. La pile de la carte électronique n'est sollicitée que en cas de coupure de l'alimentation principale (interrompue ou débranchée). Les changements de date et heure (heure d'été, année bissextile) sont à la charge de l'utilisateur. Les dates saisies ne sont pas contrôlables par le logiciel.

E-MAGIC

10.2 MENU <Prog. Horaire>

1/2

Sélectionner <Prog. Horaire>.

Sélectionner, renseigner, activer et valider les plages horaires de fonctionnement du poêle.

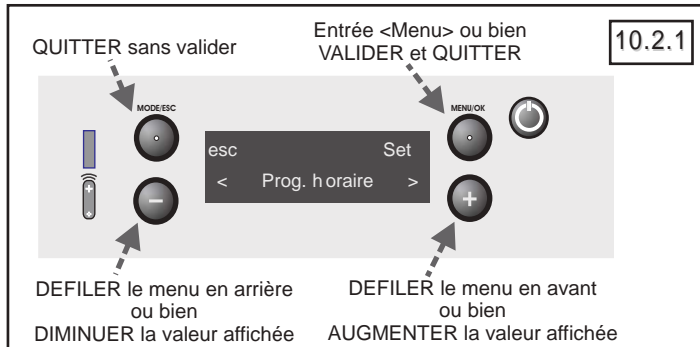

10.2.1

Le menu <Prog. Horaire> permet de saisir jusqu'à 6 plages horaires. Chaque plage horaire peut être associée à un ou plusieurs jours [Lu, ..., Di].

10.2.1 <ACTIVER / DÉSACTIVER> Valeur usine: <OFF>

Activer la programmation horaire <ON> lorsque le poêle est en service, pour allumer et éteindre le poêle conformément aux plages horaires définies. Il faut au préalable renseigner les plages de fonctionnement horaires du menu <Prog. Horaire> (Prog. 1 à Prog. 6; cf § 10.2.2 et § 10.2.3).

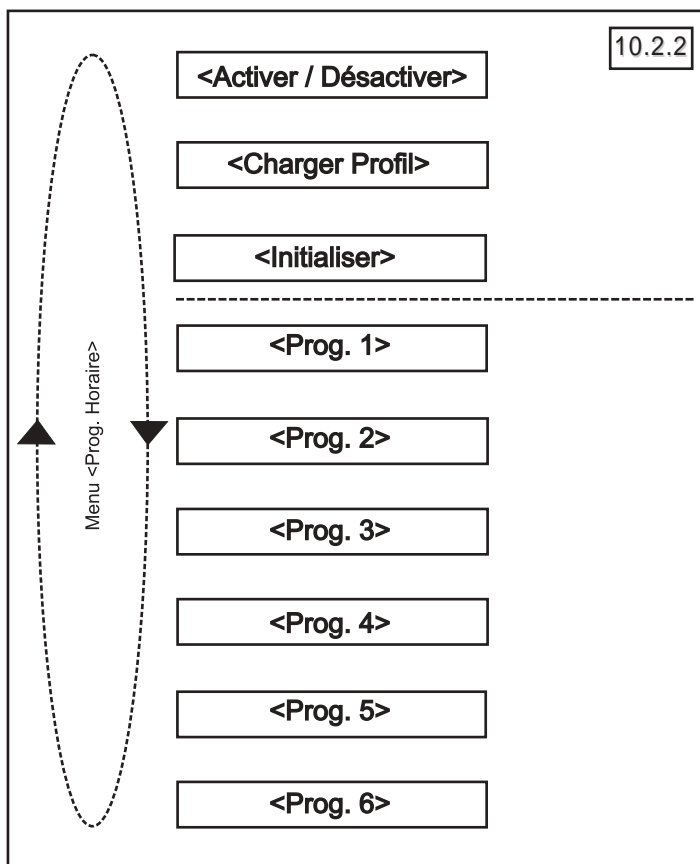

10.2.2



10.2.3

En fonctionnement, l'afficheur indique en alternance "Prog. Horaire" ou "On" si un programme horaire est activé.

10.2.2 <CHARGER PROFIL>

Sélection de profils hebdomadaires disponibles [1; 10] ⁽¹⁾. Charger un des profils horaires pour renseigner les plages horaires de fonctionnement [Prog. 1, ..., Prog. 6]. Si les profils horaires disponibles ne répondent pas aux besoins de l'utilisateur, reprogrammer un ou plusieurs programmes horaires (cf § 10.2.4).

Choisir parmi les profils hebdomadaires prédéfinis tableau 10.2.A.

Sélectionner le Menu <Charger Profil> "OK"

↳ "+" ou "-". Le n° de profil horaire défile P1-P10

Sélectionner un profil horaire. P1

Validation: "OK"

10.2.3 <INITIALISER>

Effacement de toutes les plages horaires précédemment renseignées [Prog. 1; ... Prog. 6] par l'utilisateur ou par chargement d'un profil. Permet de ressaisir chaque plage horaire <Prog. 1 à Prog. 6>, les plages horaires non saisies sont vides et inactives.

Sélectionner <Initialiser> "OK"

<Confirmer ?> "OK"



10.2.4

10 PROFILS HEBDOMADAIRES

Un choix de 10 profils hebdomadaires prédéfinis est disponible pour une sélection rapide des plages horaires. Chaque profil peut utiliser une ou plusieurs des 6 plages horaires programmables (<Prog. 1> à <Prog. 6>).

Chaque plage horaire est caractérisée par l'heure d'allumage/extinction et les jours de la semaine associés. Toute la semaine peut être couverte en associant les plages de fonctionnement définies avec les jours de la semaine. Lorsque l'utilisateur charge un profil, les 6 programmes (plages horaires, <T°C Air> et <Puissance>) sont remplacés par les valeurs du profil sélectionné. Après la sélection d'un profil chaque plage de fonctionnement (<Prog. 1, ..., Prog. 6>) peut être modifiée.

Voir tableau 10.2.A Profils hebdomadaires et plages horaires.

Remarques:

La programmation horaire allume le poêle éteint "OFF", si la température ambiante est inférieure à la température de consigne. Le poêle fonctionne en mode "AUTO".

E-MAGIC

10.2 MENU <Prog. Horaire>

suite 2/2

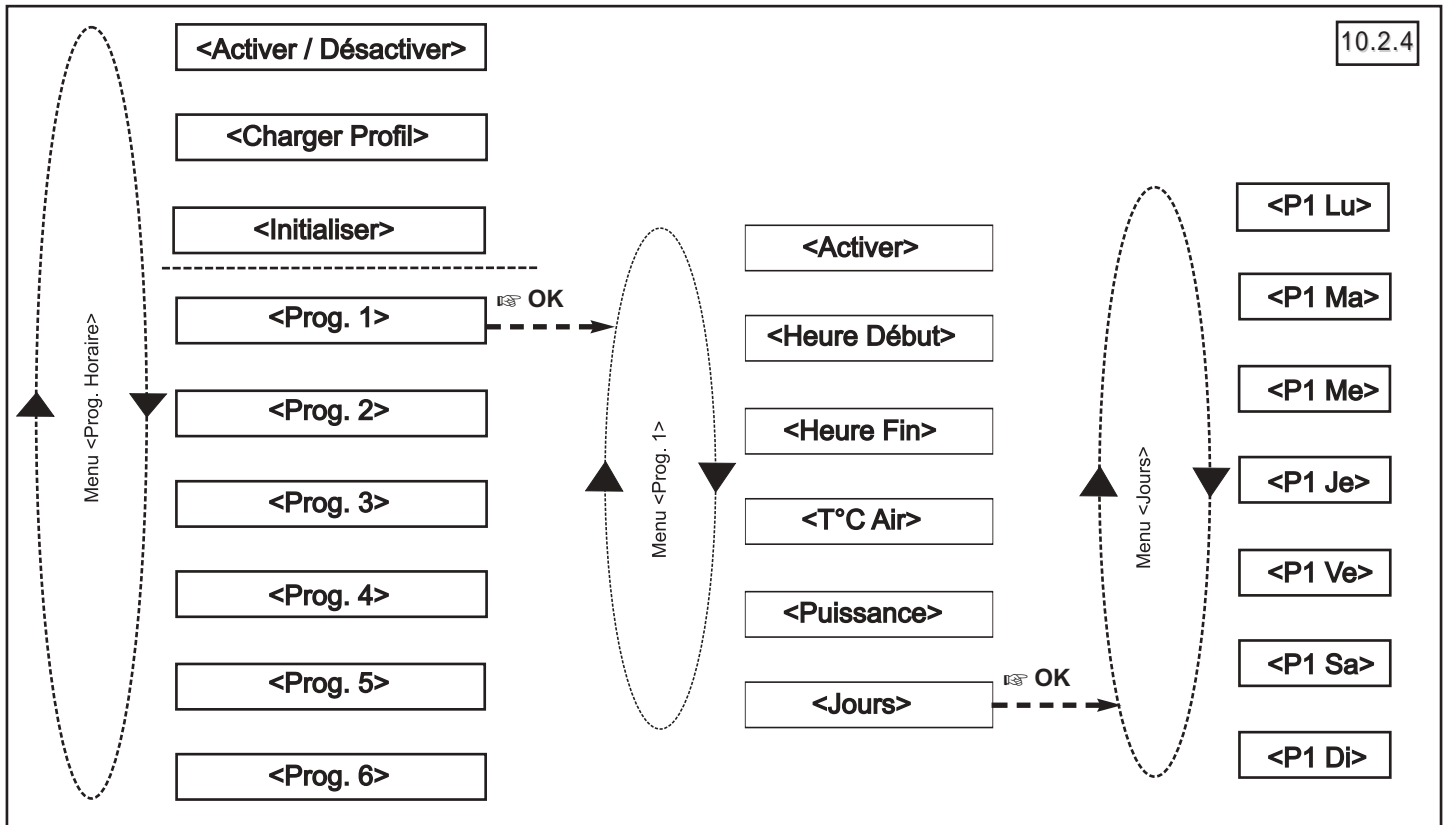

Le menu <Prog. x> permet de saisir 6 plages de fonctionnement horaire (programme 1 à programme 6). Chaque plage horaire peut être affectée à un ou plusieurs jours [Lu, ..., Di].

10.2.4 <PROG. X> [PROG. 1;...PROG. 6]

Sélectionner, renseigner et/ou valider la plage horaire et les données du programme horaire 1 à 6.

- <Activer>** Activer/désactiver le programme 1.
Valeur usine:<OFF>.
- <Heure Début>** Choisir l'heure d'allumage[00:00; 23:45].
Valeur usine:<00:00>.
- <Heure Fin>** Choisir l'heure d'extinction[00:00; 23:45].
Valeur usine:<00:00>.
- <T°C Air>** Choisir la température de consigne [5°C:35°C].
Valeur usine:<18°C>.
- <Puissance>** Sélectionner la puissance maxi [P1:P5].
Valeur usine:<P1>.

Dans un local bien isolé, une puissance faible [P1-P3] limite le nombre d'allumages/extinctions.

- <Jours>** Sélectionner les jours [lu; ma; me; je; ve; sa; di].
Valeur usine: <OFF> [lu; ma; me; je; ve; sa; di].

Répéter la procédure [Prog. 1, ..., Prog. 6] pour chaque plage horaire nécessaire à l'utilisation du poêle.

Activer le menu <Prog. h oraire> § 10.2.1 pour allumer/éteindre le poêle conformément aux programmes saisis.

L'afficheur indique en alternance "Prog. h oraire" ou "On".



E-MAGIC

10.2 MENU <Prog. Horaire>

EXEMPLE

10.2.5 EXEMPLE DE PROGRAMMATION DE PLAGE HORAIRE



Tableau 10.2.5.A Plages horaires de l'exemple § 10.2.5

Prog	Jour	0.00	1.00	2.00	3.00	4.00	5.00	6.30	7.00	8.00	9.00	10.00	11.00	12.00	13.00	13.30	15.00	15.00	17.00	18.00	19.00	20.00	21.00	22.00	23.00	
1	Lu-ve																									
2	Lu-ve																									
3	Lu-ve																									
4	Sa																									
5	Di																									
6	Di																									

Chauffer une habitation familiale:

lundi-vendredi: . . .de 6 h 30 à 8 h, 11 h à 14 h et 17 h à 23 h.
samedi:de 8 h à minuit.
dimanche:de 0 h à 2 h et de 9 h à 23 h.

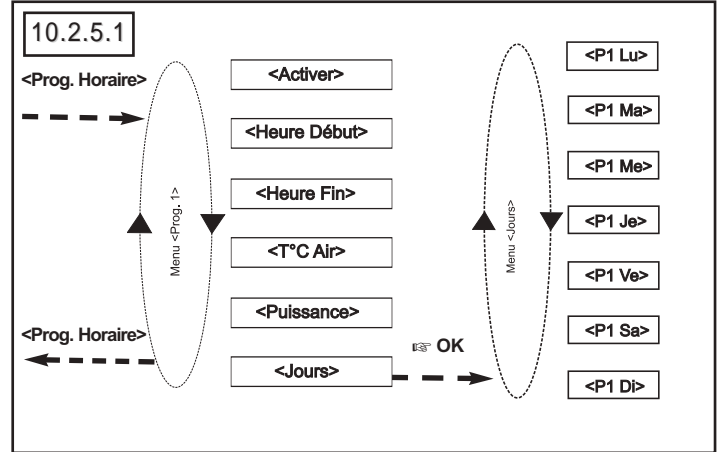
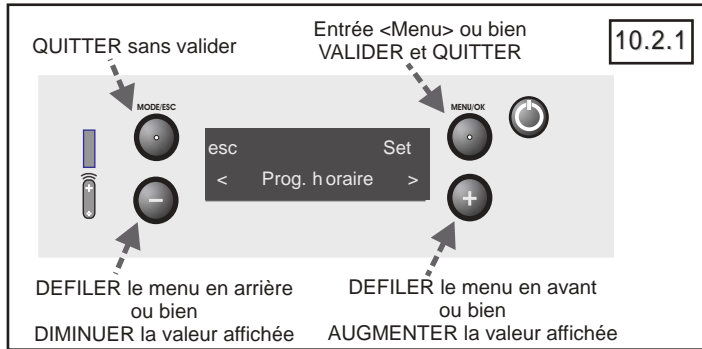
Température de consigne: 20 °C.

La puissance mini de fonctionnement est conservée (P1).

Renseigner, activer et valider [Prog. 1 à Prog. 6] du menu <Prog. h oiraire>, puis <Activer> <Prog. h oiraire> pour valider le fonctionnement du poêle avec les paramètres sélectionnés.

Il est possible plus tard de modifier un paramètre seul, sans devoir ressaisir la totalité des valeurs.

10.2.5.1 <INITIALISER>

EXEMPLE

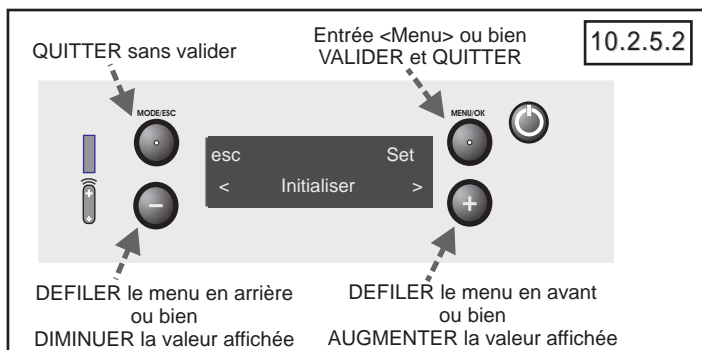

La commande <Initialiser> efface les plages horaires précédemment renseignées [Prog. 1;... Prog. 6]. Confirmer puis sélectionner <Prog. 1>.

```
esc          Set
< Prog. 1 >
```

Valider <Prog. 1>. **EXEMPLE**
Défiler le menu <Prog. 1>.

```
esc          Set
< Activer >
```

ne pas activer, passer au suivant.

(l'activation peut être faite à la fin de la saisie ou en utilisation).

```
esc          6:30 Set
< h heure Début >
```

Valider <h heure Début> (Prog. 1)
Saisir <06:30>
Valider <06:30> (h heure Début)

```
esc          8:00 Set
< h heure Fin >
```

Valider <h heure Fin> (Prog. 1)
Saisir <08:00>
Valider <08:00> (h heure Fin)

```
esc          18°C Set
< T°C Air >
```

Valider <T°C Air> (Prog. 1)
Affichage <18°C> (Valeur USIn E)

```
esc          20°C Set
< T°C Air >
```

Saisir <20°C>
Valider <20°C> (Température air)

Remplacer la valeur <Puissance> P1 (Valeur USIn E) par P3.
Sélectionner les <Jours> fonctionnant de 6 h 30 à 8 h.

```
esc          Off Set
< P1 Jours >
```

Valider <P1 Jours> (Prog. 1)

```
esc          Off Set
< P1 Lu >
```

```
esc          On Set
< P1 Lu >
```

Activer <P1 Lu> On
activer Ma, Me, Je, Ve On

```
esc          Off Set
< P1 Sa >
```

ne pas valider Sa et Di ("esc") Off

```
esc          Set
< Activer >
```

Activer Prog. 1.
Renseigner et valider <Prog. 2-Prog. 6>.

Tableau 10.2.A Profils hebdomadaire et plages horaires prédéfinis en fonctionnement

n°	Jour	0.00	1.00	2.00	3.00	4.00	5.00	6.00	7.00	8.00	9.00	10.00	11.00	12.00	13.00	14.00	15.00	16.00	17.00	18.00	19.00	20.00	21.00	22.00	23.00
P1	Lun-ven																								
	Sam-dim																								
P2	Lun-ven																								
	Sam-dim																								
P3	Lun-ven																								
	Sam-dim																								
P4	Lun-ven																								
	Sam-dim																								
P5	Lun-sam																								
	Dim																								
P6	Lun-ven																								
	Sam-dim																								
P7	Lun-ven																								
	Sam-dim																								
P8	Lun-ven																								
	Sam-dim																								
P9	Lun-ven																								
	Sam-dim																								
P10	Ven																								
	Sam-dim																								

10.2.A UTILISATION DES PROFILS HEBDOMADAIRES

Charger un profil horaire prédéfini <Charger Profil> § 10.2.2.

Choisir le profil hebdomadaire Px.

P16 h-23 h lundi à vendredi.
7 h-minuit samedi et dimanche.
 habitation chauffée en permanence la journée et tard le soir.
 Charger le profil P1 est équivalent à renseigner:

- <T°C Air> 18 °C
- <Puissance> 1
- <Prog. 1> <heure début> 6:00
- <Prog. 1> <heure fin> 23:00
- <Prog. 1> <jours> Lu On
- <Prog. 1> <jours> Ma On
- <Prog. 1> <jours> Me On
- <Prog. 1> <jours> Je On
- <Prog. 1> <jours> Ve On
- <Prog. 1> <jours> Sa Off
- <Prog. 1> <jours> Di Off
- <Prog. 2> <heure de début> 7:00
- <Prog. 2> <heure de fin> 00:00
- <Prog. 2> <jours> Lu Off
- <Prog. 2> <jours> Ma Off
- <Prog. 2> <jours> Me Off
- <Prog. 2> <jours> Je Off
- <Prog. 2> <jours> Ve Off
- <Prog. 2> <jours> Sa On
- <Prog. 2> <jours> Di On
- <Prog. 3> à <Prog. 6> Off

SELECTION DU PROFIL HEBDOMADAIRE

L'utilisateur dispose d'une programmation hebdomadaire facilement configurable et simple d'utilisation.
 Charger un profil hebdomadaire parmi les 10 disponibles. Chaque profil contient entre 2 et 6 plages horaires de chauffage.
 Un profil chargé peut être modifié dans les programmes [Prog. 1 à Prog. 6] (§ 10.2.4). La ligne supérieure affiche <Valider>, appuyer sur "Valider" pour entrer dans un sous-menu semblable au précédent.
 Les fonctions disponibles sont listées fig. 10.2.2 dans l'ordre de défilement.
 Pour charger un jeu de plage horaires prédéfini utiliser la commande <Charger Profil> (§ 10.2.2).
 Pour activer le programme quotidien, l'heure d'allumage et l'heure d'extinction doivent définir une plage valide. La température de consigne et la puissance sélectionnées sont affichées et modifiables pour chaque plage horaire.
 La variable <Jours> détermine les jours de la semaine utilisant la plage horaire sélectionnée.
 Pour supprimer tous les réglages saisis et revenir aux valeurs par défaut, valider la commande <Initialiser> (§ 10.2.5.1).
 Pour valider le fonctionnement du poêle selon les plages horaires définies <Activer> (§ 10.2.5) .
 L'afficheur indique en alternance "Prog. h oraire" ou "On".

10.3 MENU <Arrêt Différé>

Sélectionner <Arrêt différé>.

Forcer l'heure du prochain arrêt, si le poêle est allumé (On).
Le menu "Arrêt Différé" ne s'affiche pas si le poêle est éteint.

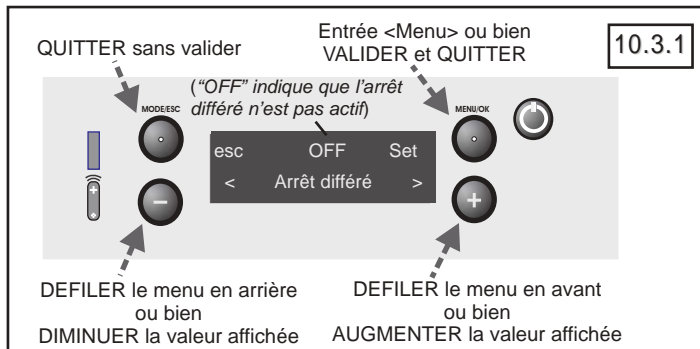

10.3.1



10.3.2

Sélectionner, renseigner et valider l'heure du menu <Arrêt Différé> avec l'heure d'arrêt du poêle.

Affiche l'heure actuelle; augmenter l'heure par pas de 10 minutes avec le bouton "+" jusqu'à l'heure souhaitée.

Valider le menu <Arrêt Différé> pour revenir au menu principal.

L'afficheur indique en alternance "Arr. différé 18.30" ou "On".



10.3.3

10.4 FONCTION FIL PILOTE

La fonction fil pilote permet de piloter le poêle à granulés avec un système de gestion de chauffage centralisé par fil pilote (non fourni, kit de connection disponible en option). La centrale de gestion peut piloter un système de chauffage complet comprenant le poêle à granulés et des radiateurs électriques. La température ambiante est toujours mesurée par la sonde de température ambiante du poêle.

10.4.1 MISE EN SERVICE DE L'OPTION FIL PILOTE DU POÊLE

L'utilisation de l'option fil pilote nécessite :

- La mise en service de la centrale de gestion (non fournie; option disponible).
- La connexion de la centrale au poêle (câblage ou récepteur radio (en option)).
- Le paramétrage du menu du poêle (§ 10.4.5).

10.4.2 MODES DE PILOTAGE DU POÊLE (cf § 10.4.6)

La centrale de gestion pilote le poêle selon les modes :

- Confort
- Réduit
- Hors Gel
- Arrêt

10.4.3 PRINCIPE DE FONCTIONNEMENT

Désactiver la programmation horaire du poêle (§ 10.2.1).

Entrer dans le menu <Fil Pilote> (§ 10.2.5)

Sélectionner la température hors gel <T°C hors Gel>. Saisir une valeur supérieure à la valeur usine de (12°C).

La différence (delta) entre la température du mode confort et la température du mode réduit <Delta T°C Réduit>. Choisir un delta entre 3 et 8°C, pour profiter d'un confort maximum et économiser le combustible.

Activer la fonction fil pilote (On).

Sélectionner le mode AUTO (§ 7.2.2).

Sélectionner la température de consigne du poêle (§ 7.2.2).

La température de consigne saisie est utilisée pour le mode «confort» du fil pilote.

Si le poêle est éteint, allumer le poêle (On).

Après allumage, l'afficheur indique «On» en alternance avec «Eco Actif» puis «FP Actif».

Le poêle fonctionne conformément aux ordres de la centrale de gestion de chauffage.

10.4.4 FIL PILOTE ET PROGRAMMATION HORAIRE

La programmation horaire du poêle et la fonction fil pilote sont incompatibles; activer l'un et désactiver l'autre.

FIL PILOTE

La centrale de gestion d'énergie pilote le poêle selon le mode sélectionné. Il est possible d'activer ou désactiver le fil pilote.

Le poêle doit être en mode AUTO.

La programmation horaire du poêle doit être désactivée.

PROGRAMMATION HORAIRE (§ 10.2)

La programmation horaire du poêle commande l'allumage ou l'extinction automatique et les plages de fonctionnement du poêle. La fonction fil pilote doit être désactivée ("OFF").

Remarques:

<Arrêt Différé> commande exclusivement le prochain arrêt dans les prochaines 24 heures.

Sans action sur les arrêts ultérieurs.

E-MAGIC

10.4.5 MENU <FIL PILOTE>

Sélectionner <Fil Pilote>.

nécessaire au pilotage par la gestion d'énergie centralisée.

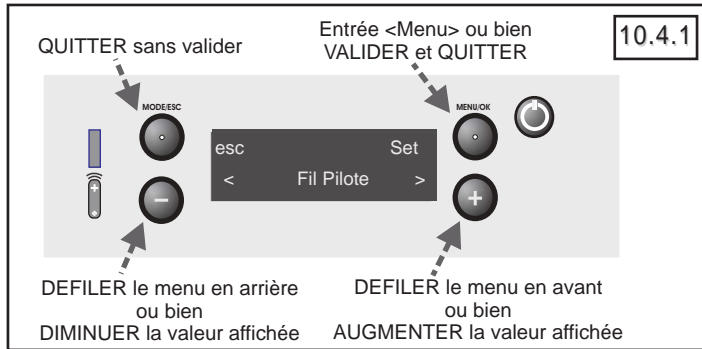

Renseigner et valider chaque variable du menu <Fil Pilote>.

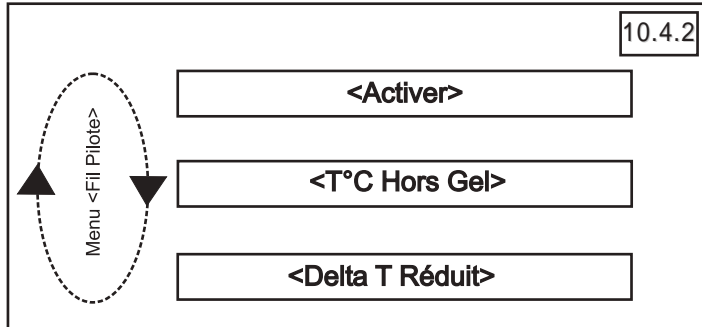

Variable	Valeurs possibles	USINE
<Activer>	[On;OFF]	[OFF]
<T°C hors Gel>	[>1°C]	[12°C]
<Delta T°C Réduit>	[0-10°C]	[3°C]

Valider le menu <Fil Pilote> pour revenir au menu principal.

10.4.6 FONCTIONNEMENT DU POËLE AVEC <FIL PILOTE> "ON".

L'appareil doit rester sous tension pour obéir aux commandes du fil pilote. Le poêle allumé "On" gère 4 ordres du fil pilote.

- Arrêt** Arrêt du poêle.
Allumage par la commande "Confort" ou toute autre commande manuelle de l'utilisateur.
- Confort** Allume le poêle après un arrêt du fil pilote
Fonctionne en mode AUTO à T°C de consigne.
- Réduit** Allume le poêle après un arrêt du fil pilote.
Réduit la température de consigne:
Température de consigne - <Delta T°C Réduit>.
- Hors-gel** Fonctionne hors-gel à la température définie.
L'afficheur indique en alternance "FP Actif" ou "ECO Actif".



Remarques:
 Le fil pilote doit être branché (§ 2.3.2).
 Tester le fonctionnement avec le système gestionnaire d'énergie en service et raccordé au poêle à granulés.
 Le poêle doit être en mode AUTO.
 ne pas utiliser la programmation horaire si le fil pilote est activé.
 Effectuer l'entretien régulier du brûleur et du poêle (§ 8 En TRETIE n).

10.4.A EXEMPLE DE FONCTIONNEMENT

Saisir les valeurs § 10.4.5 :

Température hors gel . . .<T°C hors Gel> = 12°C
 Delta T<Delta T°C Réduit> = 3°C.

et

Température de consigne <TC °C> = 20°C (§ 6.2.2).

LE GESTIONNAIRE DE CHAUFFAGE SELECTIONNE LE MODE :

10.4.A.1 MODE «CONFORT»

Le poêle régule la température à 20°C. Si la température ambiante mesurée (Ta°C) est inférieure à la consigne de 20°C, le poêle démarre et régule automatiquement la puissance de chauffage pour atteindre et maintenir cette température.

Pour une bonne régulation, le poêle s'éteint si Ta°C>Tc°C et se rallume si Ta°C<Tc°C. Tant que la température ambiante est supérieure à la consigne de 20°C, le poêle ne s'allume pas.

10.4.A.2 MODE «RÉDUIT»

Le poêle régule la température à la valeur du mode réduit 17°C (Température de consigne en mode AUTO - Delta T°C Réduit).

nota : la consigne affichée par le poêle reste 20°C.

Si la température est inférieure à 17°C, le poêle démarre et régule automatiquement la puissance de chauffage pour maintenir cette température. Pour une bonne régulation, le poêle s'éteint si Ta°C>17°C et se rallume si Ta°C<17°C. Tant que la température ambiante est supérieure à 17°C, le poêle ne s'allume pas.

10.4.A.3 MODE «HORS GEL»

Le poêle tient compte de la consigne de température présélectionnée par l'utilisateur <T°C hors Gel> (12°C sortie d'usine). Le poêle régule pour maintenir la température à la consigne de température hors gel.

Le poêle s'allume une première fois (quelle que soit la température ambiante) pendant quelques minutes avant de passer en fonctionnement hors-gel.

10.4.A.4 MODE «ARRÊT»

Le poêle ne s'allume pas, même si l'écran affiche «On».

La centrale de gestion de chauffage impose l'arrêt du poêle.

E-MAGIC

10.5 MENU <Réglages>

1/2

Sélectionner <Réglages>.

A renseigner/activer lors de la mise en service initiale et en fonctionnement si nécessaire (en particulier <Charger Vis>).

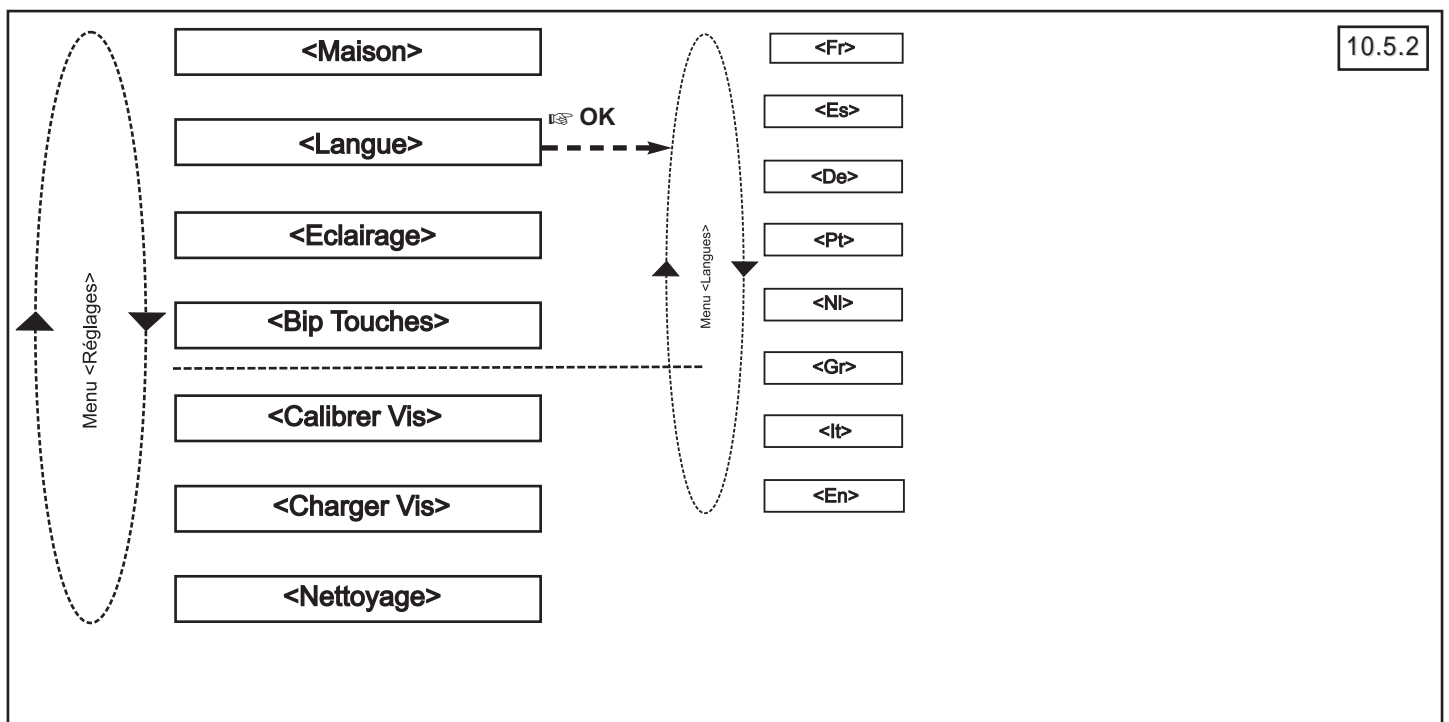
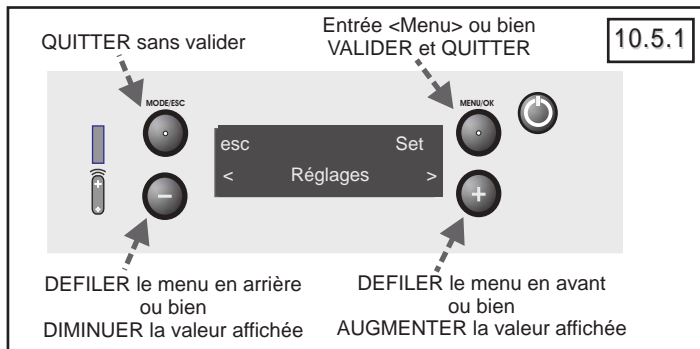

10.5.1 <MAISON>

Valeur usine: [2]

Ajustement pour améliorer le confort thermique. La valeur sélectionnée [0;10] commande la baisse de puissance à l'approche* de la température de consigne. Ajuster le paramètre pour tenir compte de l'isolation, du volume et de l'inertie du bâtiment.

Configuration	Sélectionner (°C)
Petite pièce bien isolée	4-5
Petite pièce peu isolée	3-4
Grande pièce bien isolée	2-3
Grande pièce peu isolée	1-2

Après utilisation, selon le confort ressenti (en mode AUTO), ajuster le "paramètre MAISON" (entre 1 et 5; cf exemple E.10.5.1).

Exemple pour une température de consigne = 21°C

Le paramètre MAISON = 5 (°C), l'appareil chauffe à puissance maximale (P5) jusqu'à 16°C, puis à puissance intermédiaire (P3) jusqu'à 21°C. Ce réglage est adapté à une petite pièce bien isolée. Le paramètre MAISON = 1 (°C), l'appareil chauffe à puissance maximale (P5) jusqu'à 20°C, puis à puissance intermédiaire (P3) jusqu'à 21°C. Ce réglage est adapté à une grande pièce peu isolée.

* Lorsque: Temp. mesurée °C = Temp. consigne °C - "paramètre MAISON" (°C).

10.5.2 <LANGUE>

Valeur usine: [FR]

Sélection de la langue de l'afficheur [Fr, Es, De, Pt, nI, Gr, It, En].

10.5.3 <ECLAIRAGE>

Valeur usine: [45]

Sélection de la durée [On;10-1200] secondes d'éclairage de l'afficheur sans action sur aucune touche. Il peut être utile de saisir une durée longue (On) lors de la première mise en service.

10.5.4 <BIP TOUCHES> Valeur usine: [Off]

Activer ou non le bip sonore lors de l'appui sur une touche.

E-MAGIC

10.5 MENU <Réglages>

suite 2/2

Sélectionner <Réglages>.

A renseigner/activer lors de la mise en service initiale et en fonctionnement si nécessaire (en particulier <Charger Vis>).

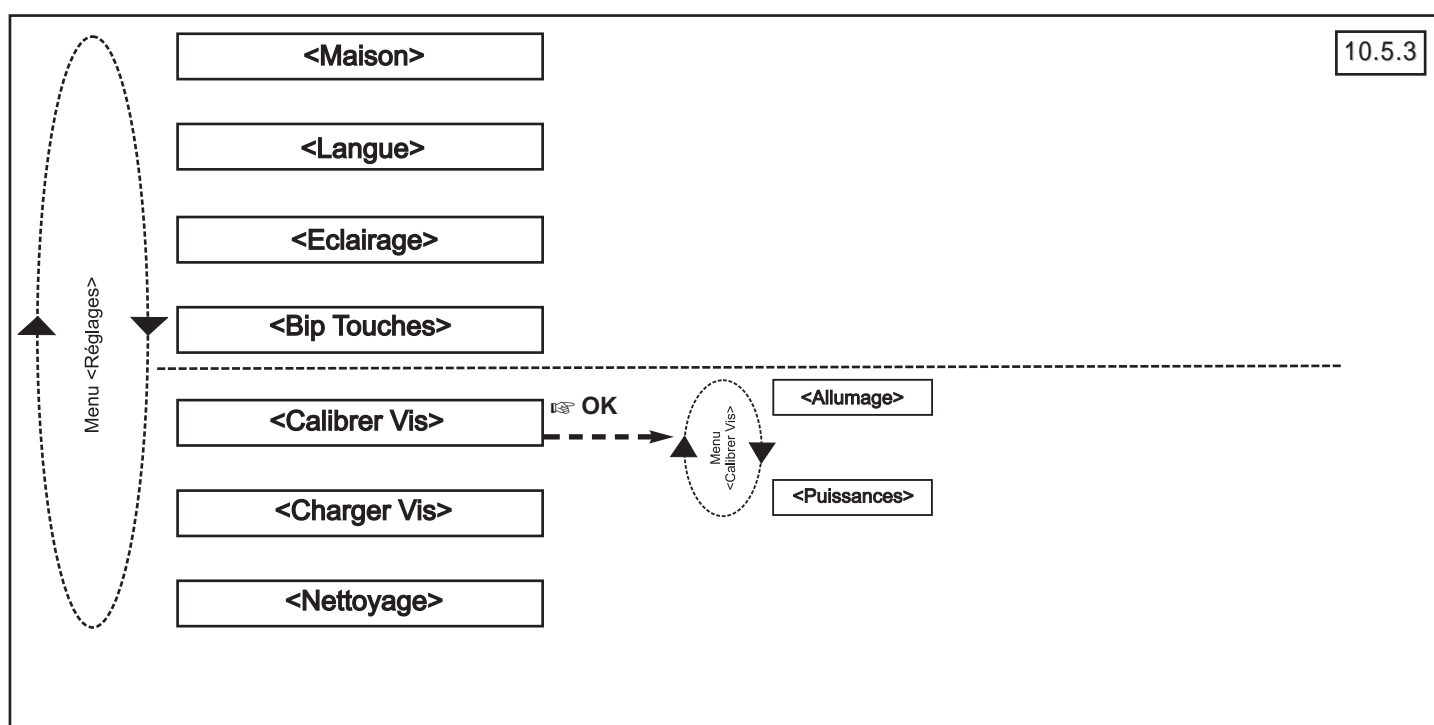
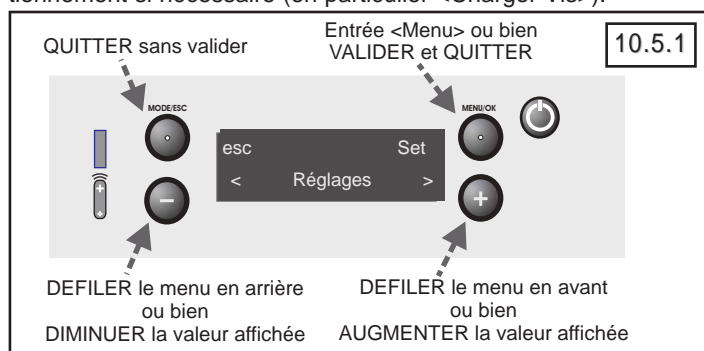

10.5.5 <CALIBRER VIS>

Valeur usine: [0]

Réglage du débit de granulés

10.5.5.1 Réglage à la mise en service <Allumage>

Selon l'installation et la qualité de granulés.

Si le brûleur déborde ou en cas de dégagement excessif de fumées à l'allumage:

Sélectionner <Allumage>; diminuer le débit jusqu'à [-10].

10.5.5.2 Réglage en fonctionnement <Puissances>

Selon la qualité des granulés, (changement de granulés).

Diminuer le débit jusqu'à [-10] si le brûleur déborde ou s'encrasse rapidement (cf. § 7.2 Utilisation).

Augmenter le débit jusqu'à [+10] si la flamme est instable à cause d'un excès d'air trop important (cf. § 7.2 Utilisation).

Réglage <Puissances> possible en régime établi (P1; P5).

Si le brûleur déborde ou en cas de dégagement excessif de fumées lors de l'allumage:

Sélectionner <Puissances> diminuer le débit jusqu'à [-10].

10.5.6 <CHARGER VIS>

VALIDER: [ACTIVER]

Commande de chargement initial de la vis sans fin, ne peut être activée que si le poêle est "OFF". Doit être activée lors du premier allumage du poêle et éventuellement si la trémie s'est vidée (Alarme A02). Le chargement dure environ 2-3 minutes. La vis est correctement chargée lorsque les granulés tombent régulièrement dans le brûleur. Pour arrêter le chargement de la vis appuyer sur "Esc". Vider le brûleur puis allumer le poêle.

10.5.7 <NETTOYAGE>

VALIDER: [ACTIVER]

Activer le nettoyage du brûleur. A faire régulièrement, à l'arrêt, pour supprimer les scories du brûleur. Quitter par "esc" ou "On/OFF". n e remplace pas le nettoyage mécanique du brûleur (cf § 8.3 Entretien).

Remarques:

§ 10.5.5.1 <CALIBRER VIS> à ajuster lors du premier allumage (cf § 4.A Logigramme de mise service et § 4.7).

10.6 MENU <Menu Technique>

1/3

Sélectionner <Menu Technique>.

A utiliser lors des contrôles et dépannages du poêle.
Menu réservé à l'installateur.

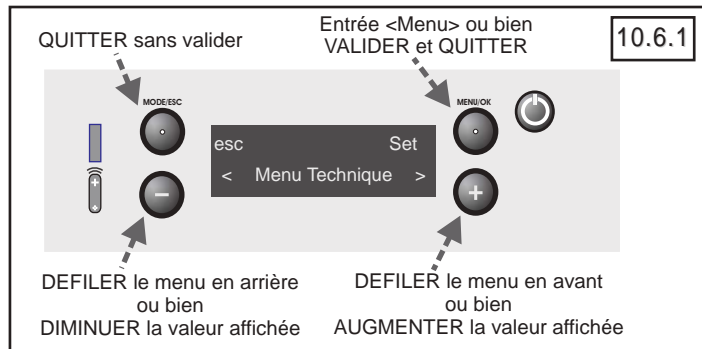

<pas utilisé, pas documenté>

<réservé usine, pas documenté>

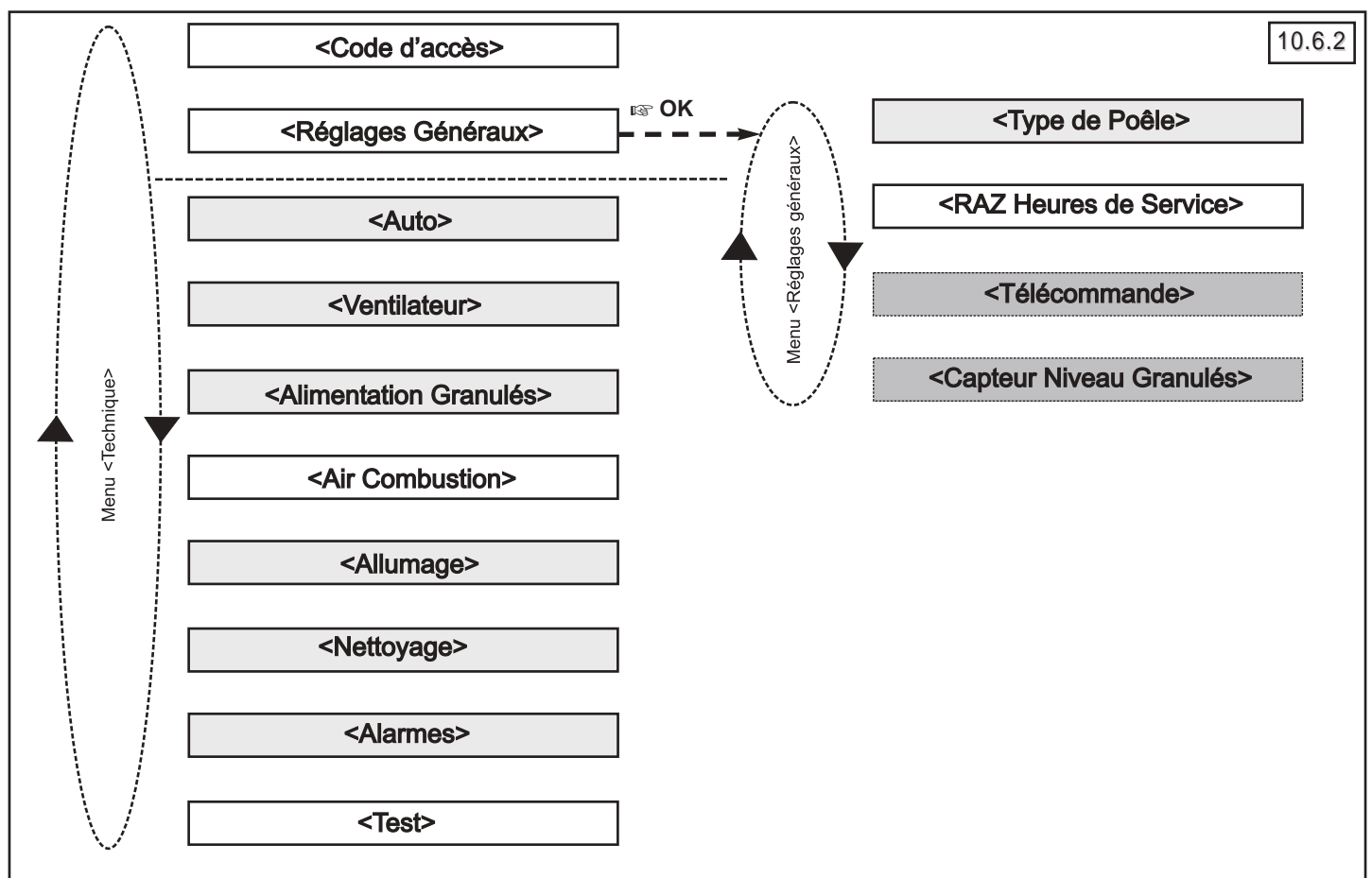

10.6.1 <CODE D'ACCÈS> Valeur usine exemple: [B98]

Saisir le code d'accès pour entrer dans le <Menu Technique>.

10.6.2 <RÉGLAGES GÉNÉRAUX>

Paramètres d'installation du poêle.

10.6.2.1 <TYPE DE POELE> Valeur usine: [1]

L'appareil doit être en type "1".

En cas de dysfonctionnement grave lors de la mise en service (allumage raté ou fonctionnement dégradé), vérifier le type; mettre sur 1 si le type est différent.

10.6.2.2 <RAZ HEURES DE SERVICE> VALIDER: [ACTIVER]

Remise à zéro des heures de services. A faire après chaque entretien.

Sélectionner <Menu Technique>.

Menu réservé à l'installateur. A modifier si nécessaire lors de la mise en service et de la maintenance.

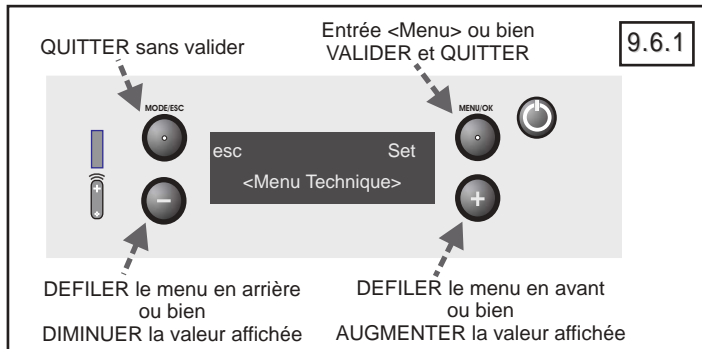

<pas utilisé, pas documenté>

<réservé usine, pas documenté>

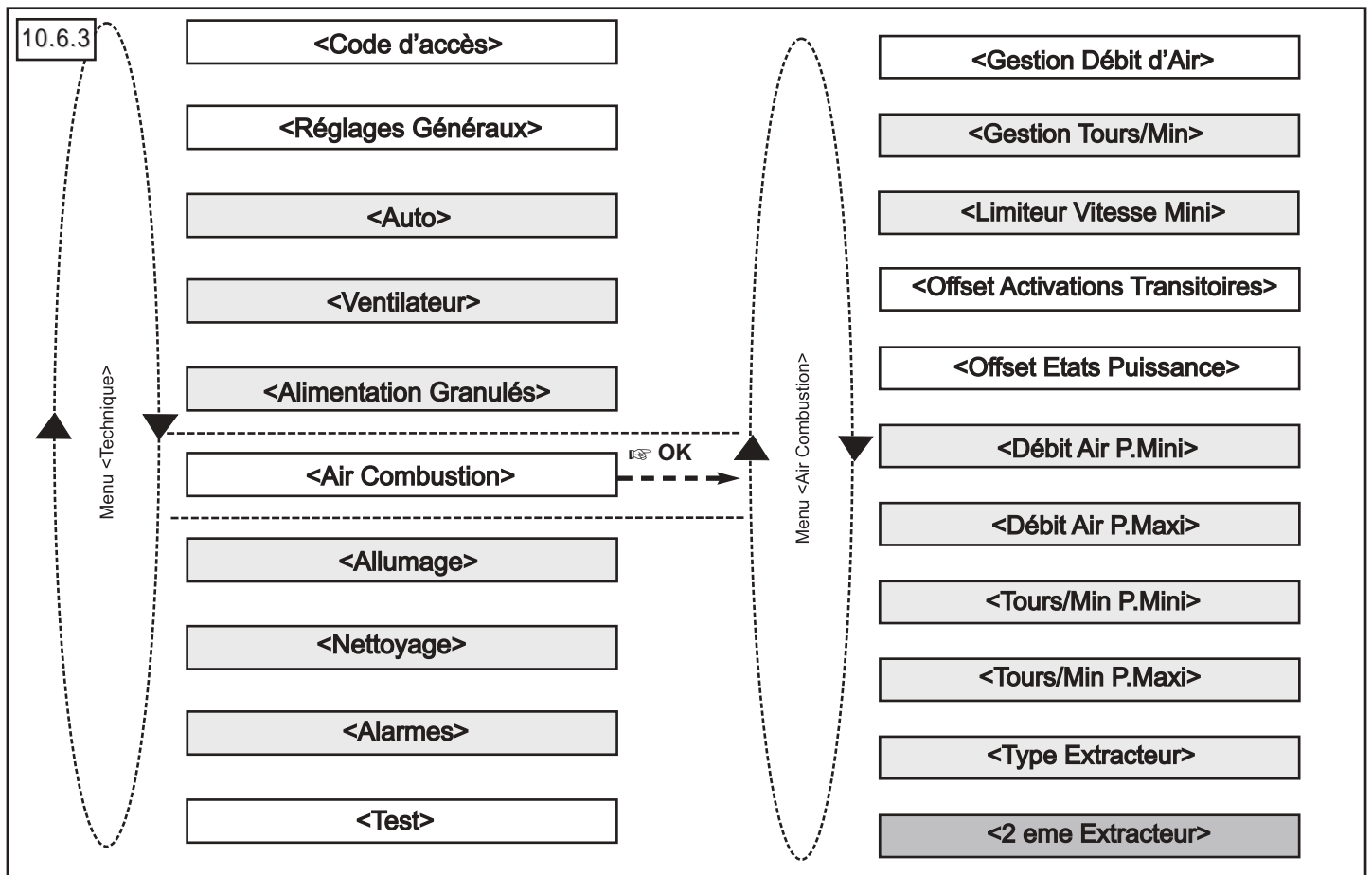

10.6.3 <AIR COMBUSTION>

Saisie des paramètres pour l'alimentation en air de combustion. Paramètres dépendant des composants installés, de l'installation, et de la qualité des granulés (cf § 4.1 Combustibles).
Mesure du débit d'air de combustion: voir § 9.7.8.

10.6.3.1 <GESTION DÉBIT D'AIR>

Valeur usine: [ON]

Activation de la mesure de débit d'air de combustion.

10.6.3.2 <OFFSET ACTIVATIONS TRANSITOIRES> Valeur: [0]

Adaptation du débit d'air aux phases de fonctionnement transitoires [-10; +10]. Si le brûleur déborde pendant l'allumage, augmenter la valeur pour augmenter le débit d'air.

10.6.3.3 <OFFSET ETATS PUISSANCE> VALEUR USINE: [0]

Adaptation du débit d'air [-10; +10] aux puissances de fonctionnement du poêle [P1; P5] selon la qualité des granulés et l'installation. Si le brûleur déborde ou s'encrasse augmenter la valeur.

Contrôler les valeurs débit d'air et vitesse d'extracteur. Menu Informations § 10.7.7 et § 10.7.8.

Remarques:

§ 10.6.3.2 <OFFSET ACTIVATION S TRAN SITOIRES> et § 10.6.3.3 <OFFSET ETATS PUISSANCES> à ajuster lors de la mise à service (cf § 4.A Logigramme de mise service et § 4.7).

10.6 MENU <Menu Technique>

suite 3/3

Sélectionner <Menu Technique>.

A activer lors des contrôles et dépannages du poêle.
Menu réservé à l'installateur.

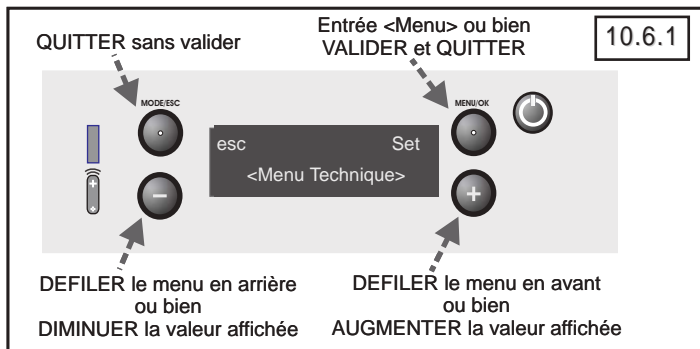

<pas utilisé, pas documenté>

<réservé usine, pas documenté>

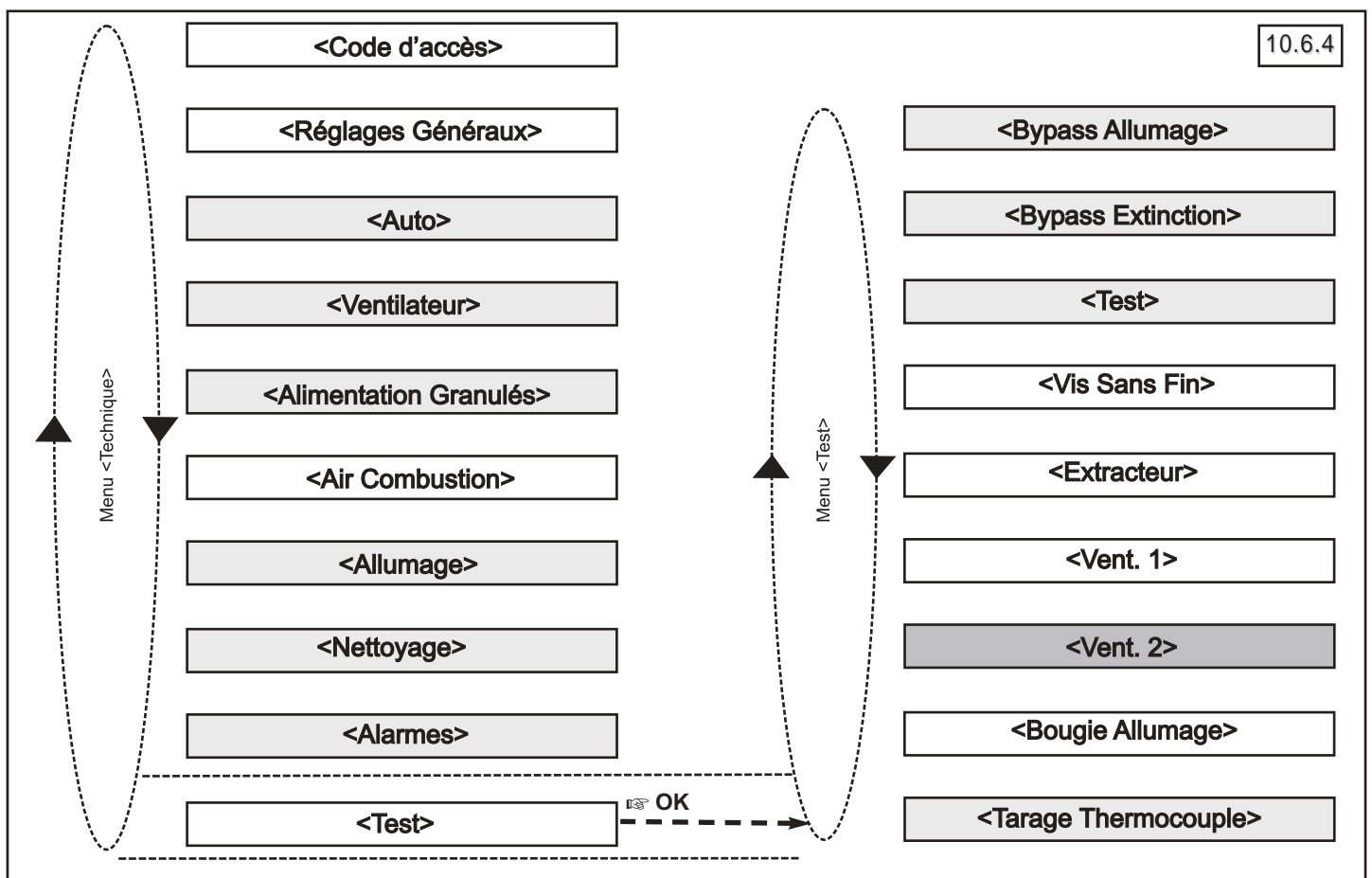

10.6.4 <TEST> TOUTES LES DURÉES SONT EN SECONDES.

Pour tester les composants du poêle.

—10.6.4.1 <VIS SANS FIN> Valeur usine: [Off]

Rotation de la vis sans fin seule.

—10.6.4.2 <EXTRACTEUR> Valeur usine: [Off]

Rotation de l'extracteur seul.

—10.6.4.3 <VENT 1.> Valeur usine: [Off]

Rotation du ventilateur 1 seul.

—10.6.4.4 <BOUGIE ALLUMAGE> > Valeur usine: [Off]

Allumage de la bougie seule.

E-MAGIC

10.7 MENU <Menu Informations>

Sélectionner <Informations>.

Affiche les informations système nécessaires à la maintenance et à la mise en service.

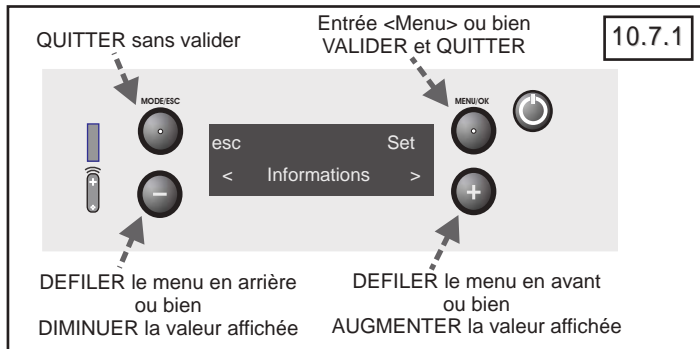

10.7.2

<Code Carte>
<Code Sécurité>
<Code Afficheur>
<Heures Fonctionnement>
<Heures Service>
<Activations>
<Extracteur>
<Débit Air>
<T°C. Fumées>
<Temps ON Vis>
<Vent. 1>

Menu <Informations>

Remarques:
 Le <Code Sécurité> est utilisé pour déterminer le <Code d'accès> du <Menu Technique> (cf § 10.6.1).
 10.7.7 <EXTRACTEUR> et 10.7.8 <DEBIT D'AIR> à contrôler lors de la mise à service (cf § 4.7).
 Voir § 4.A Logigramme
 Régler: P5; 30 <débit (lpm) <50 extracteur <1500 rpm.
 Régler: P1; 15 <débit (lpm) <25 extracteur <500 rpm.

10.7.1 <CODE CARTE> Valeur usine exemple: [420101]

Affiche le code d'identification du logiciel de régulation de la carte électronique. Utilisé pour la maintenance électronique.

10.7.2 <CODE SÉCURITÉ> Valeur usine exemple: [520422]

Code de sécurité de la carte électronique. Utilisé pour la maintenance électronique.

10.7.3 <CODE AFFICHEUR> Valeur usine exemple: [420000]

Code d'identification du logiciel de l'afficheur. Utilisé pour la maintenance électronique.

10.7.4 <HEURES FONCTIONNEMENT> Valeur usine: [00]

nombre d'heures de fonctionnement depuis le premier allumage. Pas d'effacement manuel. RAZ si l'afficheur est remplacé.

10.7.5 <HEURES SERVICE> Valeur usine: [00]

nombre d'heures de service depuis la mise en service ou la dernière remise à zéro (cf RAZ § 9.6.2.2). Déclenche une alarme à 2400 h.

10.7.6 <ACTIVATIONS> Valeur: [P1; P5]

Puissance ou état ("allumage", "extinction") en cours.

10.7.7 <EXTRACTEUR> Valeur: [xxx rpm]

Vitesse de rotation en cours.

Régler: P5; extracteur <1500 rpm (cf réglage § 9.6.3).

Régler: P1; extracteur <500 rpm (cf réglage § 9.6.3).

10.7.8 <DÉBIT AIR> Valeur: [xxx lpm]

Débit d'air de combustion.

Régler: P5; 30 <débit (lpm) <50 (cf réglage § 9.6.3).

Régler: P1; 15 <débit (lpm) <25 (cf réglage § 9.6.3).

10.7.9 <T°C FUMÉES> Valeur: [xxx °C]

Température des fumées.

10.7.10 <TEMPS ON VIS> Valeur: [x.x s]

Durée de rotation de la vis sans fin par période de fonctionnement (phase de combustion transitoire ou état de puissance).

10.7.11 <VENT. 1> Valeur: [1-35]

Pourcentage de la valeur de ventilation.

E-MAGIC

11. MESSAGES D'ERREUR

PROBLÈME	CAUSES PROBABLES	SOLUTIONS
<p>Alarme A01 "Allumage Manqué"</p> <p>En cas d'échec d'allumage, vider le brûleur avant le prochain allumage</p>	<p>Manque de granulés Qualité des granulés incorrecte brûleur encrassé bougie encrassée brûleur mal placé</p> <p>Manque de granulés à l'allumage</p> <p>Paramètre "TYPE" erroné</p>	<p>Remplir la trémie Changer les granulés nettoyer le brûleur nettoyer la bougie Remplacer le brûleur (§ 3.6)</p> <p>Augmenter le débit de granulés Calibrer le débit de vis (§ 10.5.5.2) Saisir "TYPE = 1"; § 10.6.2.1.1</p>
<p>Alarme A02 "Flamme éteinte"</p>	<p>Trémie vide</p> <p>Vis sans fin bloquée</p> <p>Autres causes voir A01</p>	<p>Remplir la trémie, charger la vis Vider le brûleur avant l'allumage</p> <p>Contrôler le circuit d'alimentation des granulés</p> <p>Autres causes voir A01</p>
<p>Alarme A03 "Surchauffe Trémie"</p>	<p>Surchauffe dans la trémie. Peut se produire si le brûleur et le cendrier ne sont pas vidés.</p>	<p>nettoyer le poêle Calibrer le débit de vis (§ 10.5.5.2)</p>
<p>Alarme A04 "Température Fumées Excessive"</p>	<p>Excès de granulés brûleur encrassé</p>	<p>Calibrer le débit de vis (§ 10.5.5.2) nettoyer le brûleur</p>
<p>Alarme A05 "Alarme Problème de Dépression"</p>	<p>Porte mal fermée Trémie ouverte Défaut de l'extracteur (sale) Conduit obstrué Point de mesure obstrué VMC en service (prise d'air dans la pièce) Conditions climatiques (vent fort continu)</p>	<p>Fermer la porte Fermer la trémie Contrôler l'extracteur * Contrôler l'installation * nettoyer le poêle * Raccorder l'air à l'extérieur</p> <p>Voir § 6.6</p>

(RAPPEL § 5.5 ACQUITTEMENT DES DÉFAUTS

En cas de défaut, l'acquittement de l'alarme est indispensable avant de remettre le poêle en service. Appuyer sur "On/OFF" (appui long). L'affichage de l'erreur s'éteint lorsque le défaut est corrigé. le poêle est éteint. Vider le brûleur avant l'allumage suivant.

* Intervention réservée à l'installateur. L'utilisateur a pour instruction de faire appel à l'installateur pour cette intervention.

E-MAGIC

11. MESSAGES D'ERREUR

PROBLÈME	CAUSES PROBABLES	SOLUTIONS
<p>Alarme A06 "Alarme Air de Combustion"</p>	<p>Porte mal fermée Trémie mal fermée brûleur mal placé Défaut de l'extracteur (sale) Défaut de paramétrage Défaut d'étanchéité des joints Arrivée d'air obstruée Point de mesure obstrué VMC en service (prise d'air dans la pièce) Conditions climatiques (vent fort continu)</p>	<p>Fermer la porte Fermer la trémie Replacer le brûleur (§ 4.6) Contrôler l'extracteur * Modifier le paramétrage (§ 10.6.3.2) Contrôler les joints de porte * Contrôler l'installation * Nettoyer le poêle * Raccorder l'air à l'extérieur</p>
<p>Alarme A07 "Porte Ouverte"</p>	<p>Porte mal fermée Trémie mal fermée brûleur mal placé Défaut de l'extracteur (sale) Arrivée d'air obstruée Point de mesure obstrué VMC en service (prise d'air dans la pièce) Conditions climatiques (vent fort continu)</p>	<p>Fermer la porte Fermer la trémie Replacer le brûleur (§ 4.6) Contrôler l'extracteur * Contrôler l'installation * Nettoyer le poêle * Raccorder l'air à l'extérieur</p>
<p>Alarme A08 "Extracteur Fumées Défectueux"</p>	<p>Défaut de l'extracteur (sale) Défaut de l'encodeur</p>	<p>Contrôler l'extracteur * Contrôler l'encodeur *</p>
<p>Alarme A09 "Sonde Fumées Défectueuse"</p>	<p>Sonde de température de fumées en défaut</p>	<p>Contrôler les connexions * Remplacer la sonde *</p>
<p>Alarme A10 "bougie d'Allumage Défectueuse"</p>	<p>bougie en défaut (valeur normale +/- 200 kOhm)</p>	<p>Contrôler les connexions * Remplacer la bougie *</p>
<p>Alarme A11 "Moteur Vis Sans Fin Défectueux"</p>	<p>Moteur vis sans fin défectueux</p>	<p>Contrôler le moteur *</p>

(RAPPEL § 5.5 ACQUITTEMENT DES DÉFAUTS

En cas de défaut, l'acquittement de l'alarme est indispensable avant de remettre le poêle en service. Appuyer sur "On/OFF" (appui long). L'affichage de l'erreur s'éteint lorsque le défaut est corrigé. le poêle est éteint. Vider le brûleur avant l'allumage suivant.

* Intervention réservée à l'installateur. L'utilisateur a pour instruction de faire appel à l'installateur pour cette intervention.

E-MAGIC

12. PROBLÈMES ET RÉOLUTIONS

PROBLÈME	CAUSES PROBABLES	SOLUTIONS/ACTIONS
L'afficheur ne s'allume pas	Prise débranchée Coupure électrique Interrupteur position 0 Câble déconnecté du panneau Fusible de la prise de raccordement Câble débranché Défaut carte électronique.	brancher le poêle Vérifier l'alimentation électrique Enclencher l'interrupteur position 1 Rebrancher le câble plat * Contrôler et remplacer les fusibles * Contrôler les câbles * Contrôler la carte électronique *
Extinction inattendue	Coupure électrique Programmation horaire Appui (par erreur) sur le bouton ON Température de consigne atteinte Mise en alarme Arrêt différé ou fil pilote activé Défaut de la carte électronique	Contrôler l'alimentation Vérifier la programmation horaire Rallumer le poêle Augmenter la consigne (AUTO) Corriger le défaut (§ 11) Extinction normale (attendre le redémarrage). Contrôler la carte électronique *
Le niveau de granulés monte dans le brûleur (pas de message)	Porte mal fermée Trémie mal fermée brûleur mal placé Qualité des granulés brûleur encrassé Défaut de l'extracteur (sale) Joints défectueux Programmation de la combustion Obturateur en place (air raccordé) Conditions d'installation (VMC; ...) Défaut de l'extracteur (sale) Conduit(s) obstrué(s) (air/fumées)	Refermer la porte Refermer la trémie Remplacer le brûleur Remplacer les granulés nettoyer le brûleur Contrôler l'extracteur * Contrôler les joints Réduire le débit de la vis (§ 10.5.5) Retirer l'obturateur (fig 1.1 E1) Contrôler l'installation * Contrôler l'extracteur * Contrôler le(s) conduit(s)
Niveau de granulés bas dans le brûleur (pas de message)	Programmation de la combustion	Régler le débit de granulés (§ 10.5.5) Modifier la calibration (§ 10.6.3.3)* cf logigramme § 4
Les granulés ne tombent pas dans le brûleur (pas de message)	Réservoir vide Granulés humides agglomérés Trémie obstruée Goulotte obstruée Vis bloquée	Remplir la trémie Remplacer les granulés nettoyer la trémie, la vis et la goulotte * Voir Alarme A11 et A02
Pas d'air chaud soufflé	Allumage en cours Réglage de convection Défaut du ventilateur de convection	Attendre Modifier la convection (§ 6.2.2) Contrôler le ventilateur *

* Intervention réservée à l'installateur. L'utilisateur a pour instruction de faire appel à l'installateur pour cette intervention.

E-MAGIC

12. PROBLÈMES ET RÉOLUTIONS

PROBLÈMES	CAUSES PROBABLES	SOLUTIONS/ACTIONS
Alarme pendant l'extinction (A05 ou A06)	Appareil encrassé	nettoyer le poêle, et le circuit de fumées.
Fumées dans la pièce	Premier allumage du poêle Porte mal fermée brûleur encrassé Défaut de l'extracteur (sale) Défaut d'étanchéité des joints Combustible inadapté autre que granulés autorisés Granulés en combustion dans la trémie Circuit de fumées obstrué Conduit mal raccordé Trappe de trémie mal fermée	Ventiler le local (cf § 4.7) Fermer la porte nettoyer le brûleur Contrôler l'extracteur * Remplacer les joints de porte * Eteindre, débrancher après extinction, remplacer le combustible Eteindre et débrancher le poêle étouffer la combustion. Contrôler le circuit de fumées * Contrôler le circuit de fumées * nettoyer et fermer la trappe
Déclenchement du disjoncteur (ou du fusible de protection)	bougie en défaut Carte électronique en défaut Cablage en défaut	Contrôler la bougie et la carte électronique. Si nécessaire remplacer le composant *
Tous les moteurs (extracteur; vis sans fin; ventilateur) fonctionnent en position OFF	Défaut de paramétrage	Contrôler le paramétrage
Un composant (bougie; extracteur; vis sans fin; ventilateur) fonctionne en permanence, même en position OFF	Défaut de la carte électronique.	Contrôler la carte électronique et les paramètres du programme *
Coupure de l'alimentation électrique	Défaut électrique à domicile, indépendant du poêle. Câble d'alimentation mal branché	Après la remise en service de l'alimentation électrique, le poêle extrait les fumées (10 minutes); puis reprend le cycle de fonctionnement extinction/allumage selon les paramètres actifs (les paramètres sont conservés en cas de coupure d'alimentation). Il n'est pas nécessaire d'intervenir après une coupure d'alimentation secteur
Le câble d'alimentation est endommagé	Choc; coupure, écrasement, mauvaise manipulation	Remplacer le câble par un câble fourni par le fabricant *

* Intervention réservée à l'installateur. L'utilisateur a pour instruction de faire appel à l'installateur pour cette intervention.

E-MAGIC

Les produits électriques ne doivent pas être mis au rebut avec les déchets ménagers.
Merci de les recycler dans les points de collecte prévus à cet effet.
Adressez-vous aux autorités locales ou à votre revendeur
pour obtenir des conseils sur le recyclage.



RICHARD
LE DROFF

BP 22 - 67216 OBERNAI Cedex- FRANCE
www.supra.fr