

PALOMA

ISTRUZIONI USO E MANUTENZIONE

INSTRUCTIONS FOR USE AND MAINTENANCE
GEBRAUCHS- UND WARTUNGSANLEITUNG

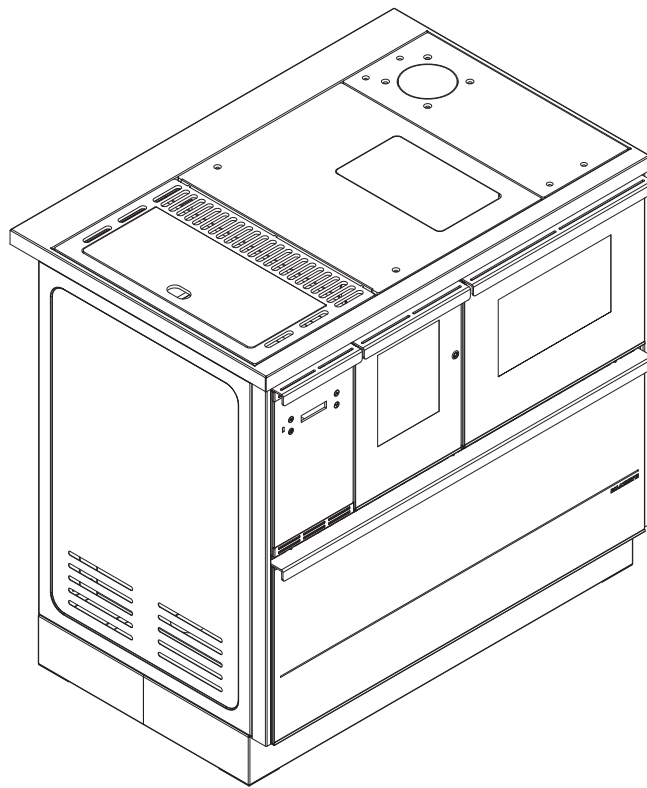

La stufa a combustione ecologica che riscalda la tua casa

The eco-friendly combustion stove that heats your home

Der Heizofen mit der umweltfreundlichen Verbrennung, der Ihr ganzes Haus heizt

PALAZZETTI

Le apparecchiature da riscaldamento (denominate in seguito "stufe") PALAZZETTI LELIO S.p.A. (di seguito PALAZZETTI) serie ECOFIRE sono costruite e collaudate seguendo le prescrizioni di sicurezza indicate nelle direttive europee di riferimento.

Questo manuale è indirizzato ai proprietari, agli installatori, operatori e manutentori delle stufe.

In caso di dubbi sul contenuto e per ogni chiarimento contattare il costruttore o il servizio di assistenza tecnica autorizzato citando il numero del paragrafo dell'argomento in discussione.

La stampa, la traduzione e la riproduzione anche parziale del presente manuale s'intendono vincolata dall'autorizzazione Palazzetti.

Le informazioni tecniche, le rappresentazioni grafiche e le specifiche presenti in questo manuale non sono divulgabili.

IL SISTEMA A DOPPIA COMBUSTIONE

La fiamma prodotta dalla legna che brucia correttamente in una stufa emette la stessa quantità di anidride carbonica (CO₂) che si sarebbe liberata in seguito alla naturale decomposizione del legno stesso.

La quantità di CO₂ prodotta dalla combustione o decomposizione di una pianta corrisponde alla quantità di CO₂ che la pianta stessa è in grado di prelevare dall'ambiente e trasformare in ossigeno per l'aria e carbonio per la pianta, nel corso del suo ciclo di vita.

L'uso di combustibili fossili non rinnovabili (carbone, gasolio, gas), a differenza di quanto avviene con la legna, libera nell'aria enormi quantità di CO₂ accumulate nel corso di milioni di anni, aumentando la formazione dell'effetto serra. L'uso della legna come combustibile, quindi, è in perfetto equilibrio con l'ambiente in quanto viene utilizzato un combustibile rinnovabile ed in armonia con il ciclo ecologico della natura.

Il principio della combustione pulita risponde in pieno a questi obiettivi e la Palazzetti vi ha fatto riferimento nella progettazione dei propri prodotti.

Cosa intendiamo per combustione pulita e come avviene? Il controllo e la regolazione di aria primaria e l'immissione dell'aria secondaria provoca una seconda combustione, o post-combustione caratterizzata da una seconda fiamma più viva e più limpida che si sviluppa al di sopra della fiamma principale. Essa, grazie all'immissione di nuovo ossigeno, brucia i gas incombusti migliorando sensibilmente il rendimento termico e riducendo al minimo le emissioni nocive di CO (monossido di carbonio) dovute alla combustione incompleta. È questa una caratteristica esclusiva delle stufe e di altri prodotti PALAZZETTI.

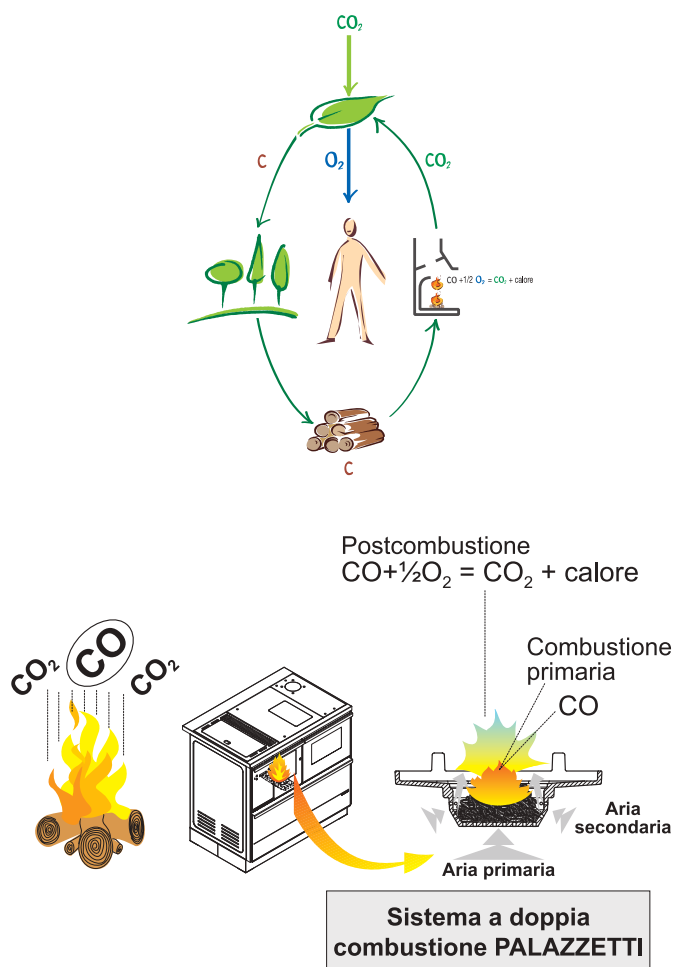

GB Palazzetti's ECOFIRE series of heating appliances are made and tested following the safety rules and regulations as laid down in the relative European directives.

This manual is for owners, installers, operators and maintenance engineers of the series of stoves.

If you have any doubts about the contents or need some clarifications, do not hesitate to contact the manufacturer or an authorised technical assistance centre, giving the number of the paragraph in question.

The printing, translation and reproduction, even partial, of this manual are bound by Palazzetti's authorisation.

The technical information, graphs and specifications in this manual are not to be disclosed.

DUAL COMBUSTION SYSTEM

In a wood burning stove, a correctly burning flame emits the same amount of carbon dioxide (CO₂) as would be emitted through the natural decomposition of the same wood.

The quantity of CO₂ produced by combustion or decomposition of a tree corresponds to the quantity of CO₂ that the tree itself is capable of extracting from the environment and transforming into oxygen for the air and carbon for itself during its lifetime.

Unlike wood, when fossil fuels are burned - which are not renewable, like coal, diesel oil, gas - a huge amount of CO₂ accumulated in the course of millions of years is emitted into the atmosphere, increasing the green-house effect.

Consequently, the use of wood as fuel maintains the perfect equilibrium of nature because it is a renewable fuel whose burning is compatible with nature's life cycle.

The principle of clean combustion is in perfect harmony with these characteristics and Palazzetti always refers to it when designing its products.

What exactly do we mean by clean combustion and how does it come about? By controlling the flow of primary air and by adding secondary air, a second level of combustion, or post-combustion, takes place. This is indicated by a second characteristically clearer and stronger flame above the main flame. By adding new oxygen, this flame consumes the unburned gasses, greatly improving heat production and reducing the harmful emission of CO (carbon monoxide) caused by incomplete combustion. This is a unique feature of the stoves and other PALAZZETTI products.

Die Heizgeräte (anstehend „Heizofen“ genannt) der PALAZZETTI LELIO S.P.A. (in Folge PALAZZETTI) Serie ECOFIRE werden unter Einhaltung der von den diesbezüglichen europäischen Richtlinien vorgegebenen Sicherheitsbestimmungen hergestellt und geprüft.

Dieses Handbuch richtet sich an den Eigentümer des Heizofens Mod. , sowie an die Installateure, Bediener und das Wartungspersonal.

Im Zweifelsfalle bzw. für jede weitere Erklärung zum Handbuch ist mit dem Hersteller oder der befugten Kundendienststelle Kontakt aufzunehmen. Dabei bitte die Absatznummer und das betroffene Thema angeben.

Der Druck, die Übersetzung und auch nur die teilweise Vervielfältigung dieses Handbuchs unterstehen der Genehmigung seitens der Fa. Palazzetti.

Die in diesem Handbuch enthaltenen technischen Informationen, grafischen Darstellungen und Spezifikationen dürfen nicht verbreitet werden.

DAS SYSTEM DER DOPPELTEN VERBRENNUNG

Eine in einem Heizofen korrekt brennende Flamme gibt die gleiche Menge an Kohlendioxyd (CO₂) ab, die durch die natürliche Zersetzung des Holzes selbst hätte erzeugt werden können.

Die von der Verbrennung oder Zersetzung einer Pflanze erzeugte CO₂-Menge entspricht der Menge, die eben diese Pflanze während ihres Lebenszyklus aus der Atmosphäre entnimmt und für die Luft in Sauerstoff bzw. für die Pflanze in Kohlenstoff umwandeln kann.

Bei der Verwendung von nicht erneuerbaren Fossilbrennstoffen (Kohle, Dieselöl, Gas) werden im Gegenteil zum Holz enorme Mengen an CO₂, das sich im Laufe von Millionen Jahren angesammelt hat, an die Atmosphäre abgegeben, was zur Erhöhung des "Treibhauseffekts" beiträgt. Demnach kann die Anwendung von Holz als Brennstoff als umweltfreundlich angesehen werden, da ein erneuerbarer Brennstoff verwendet wird, der sich harmonisch in den natürlichen, ökologischen Zyklus einfügt.

Das von Palazzetti für Heizöfen und Kamine angewandte Prinzip der sauberen Verbrennung entspricht voll und ganz diesen Zielsetzungen, wonach man sich auch in der Planung der Produkte hält.

Was versteht man unter sauberer Verbrennung und wie funktioniert sie? Die Kontrolle der Primärluft und die Zufuhr von Sekundärluft bewirken eine zweite Verbrennung bzw. eine so genannte Nachverbrennung, bei der sich eine zweite Flamme über der ersten entwickelt und lebendiger und auch klarer brennt. Sie verbrennt durch die Zufuhr der Sekundärluft die unverbrannten Gase, wodurch die Heizleistung wesentlich verbessert wird: die schädlichen, durch die unvollständige Verbrennung bedingten CO-Emissionen (Kohlenmonoxyd) werden auf ein Minimum reduziert. Es handelt sich hierbei um ein exklusives Merkmal der Öfen und anderen Produkte der Fa. PALAZZETTI.

1	PREMESSA	7	MESSA IN SERVIZIO ED USO DELLA STUFA
1.1	SIMBOLOGIA	7.1	CARICAMENTO PELLETT
1.2	DESTINAZIONE D'USO	7.2	DESCRIZIONE PANNELLO COMANDI
1.3	SCOPO E CONTENUTO DEL MANUALE	7.3	FASE DI AVVIO DELLA COMBUSTIONE
1.4	CONSERVAZIONE DEL MANUALE	7.3.1	Alimentazione elettrica
1.5	AGGIORNAMENTO DEL MANUALE	7.3.2	Fase di AVVIO (accensione stufa)
1.6	GENERALITÀ	7.4	FASE DI LAVORO
1.7	PRINCIPALI NORME ANTIFORTUNISTICHE RISPETTATE E DA RISPETTARE	7.5	FASE DI SPEGNIMENTO DELLA STUFA
1.8	GARANZIA LEGALE	7.5.1	Attesa espulsione fumi
1.9	RESPONSABILITÀ DEL COSTRUTTORE	7.5.2	Avviso svuota braciere
1.10	CARATTERISTICHE DELL'UTILIZZATORE	7.6	USO AVANZATO DEL PANNELLO COMANDO
1.11	ASSISTENZA TECNICA	7.6.1	Menu SET LAVORO
1.12	PARTI DI RICAMBIO	7.6.2	Menu TIMER
1.13	TARGHETTA DI IDENTIFICAZIONE	7.6.3	Menu SET STUFA
1.14	CONSEGNA DELLA STUFA	7.6.3.1	<i>ORARIO</i>
2	AVVERTENZE PER LA SICUREZZA	7.6.3.2	<i>DATA</i>
2.1	AVVERTENZE PER L'INSTALLATORE	7.6.3.3	<i>LINGUA</i>
2.2	AVVERTENZE PER L'UTILIZZATORE	7.6.3.4	<i>TIPO MENU</i>
2.3	AVVERTENZE PER IL MANUTENTORE	7.6.3.5	<i>STAND-BY</i>
3	CARATTERISTICHE DEL COMBUSTIBILE E DESCRIZIONE DELLA STUFA	7.6.3.6	<i>CICALINO</i>
3.1	CARATTERISTICHE DEL COMBUSTIBILE	7.6.3.7	<i>SET T. NOTTE</i>
3.2	STOCCAGGIO DEL PELLETT	7.6.3.8	<i>BLOCCO TASTI</i>
3.3	DESCRIZIONE DELLE PARTI PRINCIPALI DELLA STUFA	7.6.3.9	<i>RESET</i>
4	MOVIMENTAZIONE E TRASPORTO	7.6.3.10	<i>ECONOMY</i>
5	PREPARAZIONE DEL LUOGO DI INSTALLAZIONE	7.6.4	Tempi di funzionamento
5.1	PRECAUZIONI PER LA SICUREZZA	7.6.4.1	<i>Ore totali</i>
5.2	CONSIDERAZIONI GENERALI	7.6.4.2	<i>Ore residue</i>
5.3	LUOGO DI INSTALLAZIONE DELLA STUFA	7.6.5	Termostato ambiente
5.4	ARIA COMBURENTE	7.6.7	Uso dell'interfaccia "COMPRESSO"
5.5	SCARICO FUMI	7.6.7.1	<i>Fase di SPENTO</i>
5.5.1	Scarico a tetto mediante canna fumaria	7.6.7.2	<i>Fase di Avvio</i>
6	INSTALLAZIONE	7.6.7.3	<i>Fase di Lavoro</i>
6.1	ALLACCIAMENTO AGLI IMPIANTI	7.6.7.4	<i>Spegnimento della stufa</i>
6.1.1	Collegamento elettrico	7.7	GESTIONE ALLARMI
6.1.1.1	<i>Messa a terra</i>	7.7.1	Allarme TEMP. FUMI (allarme temperatura fumi)
6.1.1.2	<i>Avviamento</i>	7.7.2	Allarme MANCATA ACCENSIONE
6.2	USCITA FUMI	7.7.3	Allarme SICUREZZA TERMICA
		7.7.4	Allarme MANCA DEPRESSIONE
		7.7.5	Allarme TEMP PELLETT (allarme temperatura pellet)
		7.7.6	Allarme VENTILATORE FUMI
		7.7.7	Allarme SONDA PELLETT / FUMI
		7.7.8	Allarme BLACK OUT
		7.7.9	Ripristino stufa dagli allarmi

IT

- 7.8 IL TELECOMANDO (OPTIONAL)
- 7.8.1 Accensione
- 7.8.2 Spegnimento
- 7.8.3 Variazione potenza (valido solo se non è impostata la temp. forno)
- 7.8.4 Variazione velocità
- 7.9 PULIZIA STUFA

8 MANUTENZIONE E PULIZIA

- 8.1 PRECAUZIONI DI SICUREZZA
- 8.2 MANUTENZIONE ORDINARIA RIVOLTA ALL'UTILIZZATORE
 - 8.2.1 Pulizia interna del focolare
 - 8.2.2 Pulizia del cassetto cenere
 - 8.2.3 Pulizia del vetro
 - 8.2.4 Pulizia della canna fumaria
- 8.3 MANUTENZIONE STRAORDINARIA

9 INFORMAZIONI PER LA DEMOLIZIONE E LO SMALTIMENTO

10 SCHEMA ELETTRICO

CARATTERISTICHE TECNICHE

GB INDEX

1	GENERAL	7	COMMISSIONING AND USING THE STOVE
1.1	SYMBOLS	7.1	LOADING THE PELLETS
1.2	USE OF THE STOVE	7.2	DESCRIPTION OF THE CONTROL PANEL
1.3	PURPOSE AND CONTENTS OF THE MANUAL	7.3	COMBUSTION START PHASE
1.4	KEEPING THE MANUAL	7.3.1	Electric power supply
1.5	UPDATING THE MANUAL	7.3.2	START PHASE (lighting the stove)
1.6	GENERAL INFORMATION	7.4	WORKING PHASE
1.7	MAIN ACCIDENT PREVENTION REGULATIONS TO COMPLY WITH	7.5	TURNING THE STOVE OFF PHASE
1.8	LEGAL GUARANTEE	7.5.1	Smoke exhaust waiting
1.9	THE MANUFACTURER'S LIABILITIES	7.5.2	Brazier emptying signal
1.10	USER CHARACTERISTICS	7.6	ADVANCED USE OF THE CONTROL PANEL
1.11	TECHNICAL ASSISTANCE	7.6.1	Menu SET WORK
1.12	SPARE PARTS	7.6.2	Menu TIMER
1.13	IDENTIFICATION PLATE	7.6.3	Menu SET STOVE
1.14	DELIVERY OF THE STOVE	7.6.3.1	<i>TIME</i>
2	SAFETY PRECAUTIONS	7.6.3.2	<i>DATE</i>
2.1	INSTRUCTIONS FOR THE INSTALLER	7.6.3.3	<i>LANGUAGE</i>
2.2	INSTRUCTIONS FOR THE USER	7.6.3.4	<i>MENU TYPE</i>
2.3	INSTRUCTIONS FOR THE MAINTENANCE ENGINEER	7.6.3.5	<i>STAND-BY</i>
3	FUEL CHARACTERISTICS AND A DESCRIPTION OF THE STOVE	7.6.3.6	<i>BUZZER</i>
3.1	FUEL CHARACTERISTICS	7.6.3.7	<i>SET T. NIGHT</i>
3.2	STORING THE PELLETS	7.6.3.8	<i>KEY BLOCK</i>
3.3	DESCRIPTION OF THE STOVE'S MAIN PARTS	7.6.3.9	<i>RESET</i>
4	HANDLING AND TRANSPORT	7.6.3.10	<i>ECONOMY</i>
5	PREPARING THE PLACE OF INSTALLATION	7.6.4	Operating times
5.1	SAFETY PRECAUTIONS	7.6.4.1	<i>Total hours</i>
5.2	GENERAL CONSIDERATIONS	7.6.4.2	<i>Residual hours</i>
5.3	CLEARANCE AROUND THE STOVE	7.6.5	Room thermostat
5.4	AIR FOR COMBUSTION	7.6.7	Using the "SHORT" interface
5.5	FLUE	7.6.7.1	<i>OFF phase</i>
5.5.1	Discharge through the roof with a flue	7.6.7.2	<i>Start phase</i>
6	INSTALLATION	7.6.7.3	<i>Working Phase</i>
6.1	CONNECTION TO SYSTEMS	7.6.7.4	<i>Turning the stove off</i>
6.1.1	Electrical connection	7.7	ALARMS MANAGEMENT
6.1.1.1	<i>Earthing</i>	7.7.1	SMOKE TEMP. alarm (smoke temperature alarm)
6.1.1.2	<i>Starting</i>	7.7.2	Alarm NO SWITCH-ON
6.2	FLUE OUTLET	7.7.3	Alarm THERMAL SAFETY
		7.7.4	Alarm LACK OF DEPRESSION
		7.7.5	PELLET TEMP alarm (pellet temperature)
		7.7.6	SMOKE FAN alarm
		7.7.7	PELLET / SMOKE ALARM
		7.7.8	Alarm BLACK OUT
		7.7.9	Resetting the stove after alarm triggering
		7.8	THE REMOTE CONTROL (OPTIONAL)

- GB** 7.8.1 Switch-on
7.8.2 Switch-off
7.8.3 Variation of power (valid only if not set the temp. oven)
7.9 CLEANING THE STOVE

8 MAINTENANCE AND CLEANING

- 8.1 SAFETY PRECAUTIONS
8.2 ROUTINE MAINTENANCE FOR THE USER
8.2.1 Cleaning the inside of the firebox
8.2.2 Cleaning the ash box
8.2.3 Cleaning the glass
8.2.4 Cleaning the flue
8.3 EXTRAORDINARY MAINTENANCE

9 INFORMATION FOR DEMOLITION AND DISPOSAL

10 WIRING DIAGRAM

TECHNICAL FEATURES

<p>D INHALTSVERZEICHNIS</p> <p>1 EINLEITUNG</p> <p>1.1 SYMBOLE</p> <p>1.2 ANWENDUNGSZWECK</p> <p>1.3 ZWECK UND INHALT DES HANDBUCHS</p> <p>1.4 AUFBEWAHRUNG DES HANDBUCHS</p> <p>1.5 ERGÄNZUNG DES HANDBUCHS</p> <p>1.6 ALLGEMEINE INFORMATIONEN</p> <p>1.7 GRUNDLEGENDE EINGEHALTENE UND EINZUHALTENDE UNFALLVERHÜTUNGSNORMEN</p> <p>1.8 GEWÄHRLEISTUNG</p> <p>1.9 HAFTBARKEIT DES HERSTELLERS</p> <p>1.10 EIGENSCHAFTEN DES BENUTZERS</p> <p>1.11 TECHNISCHER KUNDENDIENST</p> <p>1.12 ERSATZTEILE</p> <p>1.13 TYPENSCHILD</p> <p>1.14 LIEFERUNG DES HEIZOFENS</p> <p>2 VORBEUGENDE SICHERHEITSMASSNAHMEN</p> <p>2.1 HINWEISE FÜR DEN INSTALLATEUR</p> <p>2.2 HINWEISE FÜR DEN BENUTZER</p> <p>2.3 HINWEISE FÜR DAS WARTUNGSPERSONAL</p> <p>3 BRENNSTOFFEIGENSCHAFTEN UND GERÄTEBESCHREIBUNG</p> <p>3.1 BRENNSTOFFEIGENSCHAFTEN</p> <p>3.2 LAGERUNG DER PELLETS</p> <p>3.3 BESCHREIBUNG DER HAUPTBESTANDTEILE DES HEIZOFENS</p> <p>4 HANDLING UND TRANSPORT</p> <p>5 VORBEREITUNG DES INSTALLATIONSORTS</p> <p>5.1 VORBEUGENDE SICHERHEITSMASSNAHMEN</p> <p>5.2 ALLGEMEINE ANMERKUNGEN</p> <p>5.3 VORBEREITUNG DES INSTALLATIONSORTS</p> <p>5.4 VERBRENNUNGSLUFT</p> <p>5.5 ABGASLEITUNG</p> <p>5.5.1 Abzug am Dach mit Rauchfang</p> <p>6 INSTALLATION</p> <p>6.1 VERSCHIEDENE ANSCHLÜSSE</p> <p>6.1.1 Stromanschluss</p> <p>6.1.1.1 <i>Erdung</i></p> <p>6.1.1.2 <i>Start</i></p>	<p>6.2 ABGASÖFFNUNG</p> <p>7 INBETRIEBNAHME UND GEBRAUCH DES HEIZOFENS</p> <p>7.1 EINFÜLLEN DER PELLETS</p> <p>7.2 BESCHREIBUNG DER BEDIENBLENDE</p> <p>7.3 INBETRIEBSETZUNG DER VERBRENNUNG</p> <p>7.3.1 Stromversorgung</p> <p>7.3.2 Phase der INBETRIEBNAHME (Einschalten des Heizofens)</p> <p>7.4 BETRIEBSPHASE</p> <p>7.5 AUSSCHALTPHASE DES HEIZOFENS</p> <p>7.5.1 Warten Rauchabzug</p> <p>7.5.2 Hinweis "Kohlenbecken entleeren"</p> <p>7.6 ERWEITERTER GEBRAUCH DER BEDIENBLENDE</p> <p>7.6.1 Menü SET BETRIEB</p> <p>7.6.2 Menü TIMER</p> <p>7.6.3 Menü EINSTELLUNG</p> <p>7.6.3.1 <i>UHRZEIT</i></p> <p>7.6.3.2 <i>DATUM</i></p> <p>7.6.3.3 <i>SPRACHE</i></p> <p>7.6.3.4 <i>MENÜART</i></p> <p>7.6.3.5 <i>STANDBY</i></p> <p>7.6.3.6 <i>PIEPSER</i></p> <p>7.6.3.7 <i>EINSTELLUNG NACHTTEMPERATUR</i></p> <p>7.6.3.8 <i>TASTENSPERRE</i></p> <p>7.6.3.9 <i>RESET</i></p> <p>7.6.3.10 <i>ECONOMY</i></p> <p>7.6.4 Betriebszeiten</p> <p>7.6.4.1 <i>Stunden gesamt</i></p> <p>7.6.4.2 <i>Restliche Stunden</i></p> <p>7.6.5 Raumthermostat</p> <p>7.6.7 Verwendung der Schnittstelle "KOMPLETT"</p> <p>7.6.7.1 <i>AUS-Phase</i></p> <p>7.6.7.2 <i>INBETRIEBNAHMEPHASE</i></p> <p>7.6.7.3 <i>BETRIEBSPHASE</i></p> <p>7.6.7.4 <i>Ausschalten des Heizofens</i></p> <p>7.7 ALARME</p> <p>7.7.1 ALARM TEMP GASE (Alarm Rauchtemperatur)</p> <p>7.7.2 Alarm FEHLENDE ZÜNDUNG</p> <p>7.7.3 Alarm WÄRMESCHUTZ</p> <p>7.7.4 Alarm UNTERDRUCK FEHLT</p> <p>7.7.5 Alarm PELLETS-TEMP. (Pellets-Temperatur)</p> <p>7.7.6 Alarm RAUCHGEBLÄSE</p> <p>7.7.7 ALARM SONDE PELLETS / RAUCH</p>
--	--

D

- 7.7.8 Alarm STROMAUSFALL
- 7.7.9 Rückstellung der Alarme
- 7.8 FERNBEDIENUNG (OPTIONAL)
 - 7.8.1 Zünden
 - 7.8.2 Ausschalten
 - 7.8.3 Leistungsänderung (Nur gültig, wenn nicht gesetzt temp. Oven)
 - 7.8.4 Geschwindigkeitsänderung
- 7.9 REINIGUNG DES HEIZOFENS

8 INSTANDHALTUNG UND REINIGUNG

- 8.1 VORBEUGENDE SICHERHEITSMASSNAHMEN
- 8.2 REGELMÄSSIGE INSTANDHALTUNG (FÜR DEN BENUTZER)
 - 8.2.1 Interne Reinigung der Feuerstelle
 - 8.2.2 Reinigung der Aschenlade
 - 8.2.3 Reinigung des Glases
 - 8.2.4 Reinigung des Rauchfangs
- 8.3 AUSSERORDENTLICHE WARTUNG

9 INFORMATIONEN FÜR DEN ABRISS UND DIE ENTSORGUNG

10 ELEKTRISCHER SCHALTPLAN

TECHNISCHE EIGENSCHAFTEN

Gentile cliente,

desideriamo innanzitutto ringraziarLa per la preferenza che ha voluto accordarci acquistando il nostro prodotto e ci congratuliamo con Lei per la scelta.

Per consentirLe di utilizzare al meglio la Sua nuova stufa, la invitiamo a seguire attentamente quanto descritto nel presente manuale.

1 PREMESSA

Non operare se non si sono ben comprese tutte le notizie riportate nel manuale; in caso di dubbi richiedere sempre l'intervento di personale specializzato PALAZZETTI.

Palazzetti si riserva il diritto di modificare specifiche e caratteristiche tecniche e/o funzionali della stufa in qualsiasi momento senza darne preavviso.

1.1 SIMBOLOGIA

Nel presente manuale i punti di rilevante importanza sono evidenziati dalla seguente simbologia:



INDICAZIONE: Indicazioni concernenti il corretto utilizzo della stufa e le responsabilità dei preposti.



ATTENZIONE: Punto nel quale viene espressa una nota di particolare rilevanza.



PERICOLO: Viene espressa un'importante nota di comportamento per la prevenzione di infortuni o danni materiali.

1.2 DESTINAZIONE D'USO



L'apparecchiatura **PALAZZETTI** è la nuova stufa per il riscaldamento, tecnologicamente avanzata, **funzionante esclusivamente a pellet**, che produce calore in un ambiente sano e sicuro, mediante funzionamento automatico.

La stufa funziona unicamente con la porta del focolaio chiusa.

Non si deve mai aprire la portina durante il funzionamento della stufa.

La stufa è caratterizzata da un doppio sistema di combustione PRIMARIA e SECONDARIA con effetti positivi sia sul rendimento che sulla emissione di "fumi più puliti".

La destinazione d'uso sopra riportata e le configurazioni previste della stufa sono le uniche ammesse dal Costruttore: **non utilizzare la stufa in disaccordo con le indicazioni fornite.**



La destinazione d'uso indicata è valida solo per apparecchiature in piena efficienza strutturale, meccanica ed impiantistica. La stufa **PALAZZETTI** è un apparecchio solo da interno.

GB

Dear customer,

We would first of all like to thank you for having chosen one of our products and congratulate you on your choice.

In order for you to get the best out of your new stove, please follow the advice and instructions given in this manual.

1 GENERAL

Do not start using the stove until you have read and understood the contents of this manual. If you have any doubts at any time do not hesitate to call the PALAZZETTI specialised personnel who are there to help you.

Palazzetti reserves the right to modify the technical and/or functional specifications and features at any time without prior notice.

1.1 SYMBOLS

The important points in this manual are highlighted with the following symbols:



CAUTION: Indications concerning the correct use of the stove and the responsibilities of those using it.



WARNING: A particularly important note is written here.



DANGER: Here you are warned of the possibility of bodily harm or material damage.

1.2 USE OF THE STOVE



ECOFIRE is the new, technologically advanced PALAZZETTI stove for **heating that only burns pellets**, providing a healthy and safe way to heat a room automatically.

The stove will only operate when the door of the combustion chamber is closed.

The door must never be opened while the stove is operating.

This stove features the dual PRIMARY and SECONDARY combustion system with positive effects both on efficiency and on the emission of "cleaner smoke".

Use of the stove, as described above, and its configurations are only those allowed by the manufacturer: **do not use the stove in contravention of the indications provided.**



The use of the stove indicated is applicable only for stoves in full structural, mechanical and engineering efficiency. The PALAZZETTI stove is only an indoor stove.

D

Sehr geehrter Kunde,

Zuallererst möchten wir Ihnen für den uns gewährten Vorzug danken und Ihnen zur Wahl gratulieren.

Damit Sie Ihren neuen Heizofen so gut wie möglich benutzen können, bitten wir Sie, die in dieser Bedienungs- und Wartungsanleitung enthaltenen Angaben genau zu befolgen.

1 EINLEITUNG

Keinesfalls vorgehen, wenn sie nicht alle Hinweise des Handbuchs verstanden haben; im Zweifelsfall immer den Eingriff von Fachpersonal der Fa. PALAZZETTI anfordern.

Die Firma Palazzetti behält sich das Recht vor, Spezifikationen und technische bzw. funktionelle Eigenschaften des Geräts jederzeit und ohne Vorbescheid zu ändern.

1.1 SYMBOLE

In diesem Handbuch sind die wichtigen Punkte durch folgende Symbole gekennzeichnet:



HINWEIS: Hinweise zum korrekten Gebrauch des Heizofens unter Verantwortung des Bedieners.



ACHTUNG: Damit werden besonders wichtige Anmerkungen gekennzeichnet.



GEFAHR: Hierbei handelt es sich um wichtige Verhaltenshinweise zur Vorbeugung von Verletzungen oder Materialschäden.

1.2 ANWENDUNGSZWECK



Der von PALAZZETTI ist ein neuer, technologisch fortgeschrittener Heizofen, der ausschließlich mit Pellets beschickt wird und im Automatikbetrieb Wärme für ein gesundes und sicheres Ambiente erzeugt.

Der Heizofen funktioniert ausschließlich bei geschlossener Feuerraumtür.

Die Tür während des Heizofenbetriebs nie öffnen.

Der Heizofen zeichnet sich durch ein doppeltes Verbrennungssystem mit PRIMÄR- UND SEKUNDÄRVERBRENNUNG aus, was sich nicht nur auf die Heizleistung positiv auswirkt, sondern auch „reinere Abgase“ bewirkt.

Der oben genannte Anwendungszweck bzw. die für das Gerät vorgesehenen Konfigurationen sind die einzigen vom Hersteller zugelassenen: **das Gerät nicht gegen die gelieferten Anweisungen verwenden.**



Der angegebene Anwendungszweck gilt nur für Geräte mit einwandfreier Struktur, Mechanik und Anlage. Der Heizofen von PALAZZETTI ist nur für Innenräume geplant.

1.3 SCOPO E CONTENUTO DEL MANUALE

SCOPO

Lo scopo del manuale è quello di consentire all'utilizzatore di prendere quei provvedimenti e predisporre tutti i mezzi umani e materiali necessari per un suo uso corretto, sicuro e duraturo.

CONTENUTO

Questo manuale contiene tutte le informazioni necessarie per l'installazione, l'impiego e la manutenzione della stufa.

La scrupolosa osservanza di quanto in esso descritto garantisce un elevato grado di sicurezza e produttività della stufa.

1.4 CONSERVAZIONE DEL MANUALE

CONSERVAZIONE E CONSULTAZIONE

Il manuale deve essere conservato con cura e deve essere sempre disponibile per la consultazione, sia da parte dell'utilizzatore che degli addetti al montaggio ed alla manutenzione.

Il manuale Istruzione Uso e Manutenzione è parte integrante della stufa.

DETERIORAMENTO O SMARRIMENTO

In caso di necessità fare richiesta di un'ulteriore copia a PALAZZETTI.

CESSIONE DELLA STUFA

In caso di cessione della stufa l'utente è obbligato a consegnare al nuovo acquirente anche il presente manuale.

1.5 AGGIORNAMENTO DEL MANUALE

Il presente manuale rispecchia lo stato dell'arte al momento dell'immissione sul mercato della stufa.

Le stufe già presenti sul mercato, con la relativa documentazione tecnica, non verranno considerate da PALAZZETTI carenti o inadeguate a seguito di eventuali modifiche, adeguamenti o applicazione di nuove tecnologie su stufe di nuova commercializzazione.

1.6 GENERALITÀ

INFORMAZIONI

In caso di scambio di informazioni con il Costruttore della stufa fare riferimento al numero di serie ed ai dati identificativi indicati alla pagina "INFORMAZIONI GENERALI" alla fine del presente manuale.

RESPONSABILITÀ

Con la consegna del presente manuale PALAZZETTI declina ogni responsabilità, sia civile che penale, per incidenti derivati dalla non osservanza parziale o totale delle specifiche in esso contenute.



PALAZZETTI declina, altresì, ogni responsabilità derivante da uso improprio della stufa od uso non corretto da parte dell'utilizzatore, da modifiche e/o riparazioni non autorizzate, da utilizzo di ricambi non originali o non specifici per questo modello di stufa.

MANUTENZIONE STRAORDINARIA

Le operazioni di manutenzione straordinaria devono essere eseguite da personale qualificato ed abilitato ad intervenire sul modello di stufa a cui fa riferimento il presente manuale.

GB

1.3 PURPOSE AND CONTENTS OF THE MANUAL

PURPOSE

The purpose of the manual is to allow the user to take the necessary precautions and to have all the human and material means required for its correct, safe and lasting use.

CONTENTS

This manual contains all the information necessary for installation, use and maintenance of the stove.

By complying scrupulously with the contents of this manual you will ensure a high degree of safety and productivity of the stove.

1.4 KEEPING THE MANUAL

KEEPING AND CONSULTING THE MANUAL

The manual must be kept in a safe, dry place and be available at all times for consultation by the user and by those who see to its installation and maintenance.

The instructions for use and maintenance manual is an integral part of the stove.

DETERIORATION OR LOSS

If required, ask Palazzetti for another copy of the manual.

SELLING THE STOVE

If the stove is sold the user must give the manual to the new owner as well.

1.5 MANUAL UPDATE

This manual reflects the state-of-the-art at the time the appliance was put on the market.

The appliances already on the market, together with their technical documentation, will not be considered as wanting or inadequate simply because changes or adjustments have been made or new technologies have been applied to the next generation of appliances.

1.6 GENERAL INFORMATION

INFORMATION

If there is an exchange of information with the stove manufacturer, please quote the serial number and identification data which you will find on the "GENERAL INFORMATION" page at the end of this manual.

LIABILITIES

Upon delivery of this manual PALAZZETTI declines all liabilities, both civil and penal, for any accidents that may derive from the total or partial failure to comply with the specifications contained in it.



PALAZZETTI also declines all liabilities resulting from an improper use of the stove, incorrect use by the user or resulting from unauthorised alterations and/or repairs, or the use of spare parts that are either not genuine or not specific for this particular model.

EXTRAORDINARY MAINTENANCE

Extraordinary maintenance must be carried out by personnel qualified to work on the stove model to which this manual refers.

1.3 ZWECK UND INHALT DES HANDBUCHS

D

ZWECK

Zweck des Handbuchs ist es, dem Bediener die nötigen Grundlagen zu liefern, um für einen korrekten, sicheren und dauerhaften Gebrauch des Heizofens die geeigneten Maßnahmen zu treffen bzw. alle menschlichen und materiellen Mittel zur Verfügung zu stellen.

INHALT

Dieses Handbuch enthält alle für die Installation, den Gebrauch und die Wartung des Heizofens nötigen Informationen.

Die gewissenhafte Beachtung aller Anweisungen gewährleistet einen hohen Sicherheits- und Produktivitätsgrad des Heizofens.

1.4 AUFBEWAHRUNG DES HANDBUCHS

AUFBEWAHRUNG UND NACHSCHLAGEN

Die Betriebsanleitungen müssen sorgfältig aufbewahrt werden und sollten sowohl dem Benutzer, als auch den mit der Montage und der Wartung beauftragten Fachleuten ständig zur Einsichtnahme zur Verfügung stehen.

Das Handbuch "Gebrauchs- und Wartungsanleitung" ist integrierender Gerätebestandteil.

VERSCHLEISS ODER VERLUST

Bei Notwendigkeit bei der Fa. PALAZZETTI eine Ersatzkopie anfordern

VERKAUF DES HEIZOFENS

Beim eventuellen Verkauf des Heizofens muss dem neuen Käufer auch das Handbuch ausgehändigt werden.

1.5 ERWEITERUNG DES HANDBUCHS

Dieses Handbuch entspricht dem technischen Stand zum Zeitpunkt der Erstvermarktung des Geräts.

Die bereits am Markt befindlichen Geräte und deren technische Dokumentation werden von der Fa. PALAZZETTI nach eventuellen Änderungen, Anpassungen oder Anwendung neuer Technologien für neue Geräte nicht als überholt bzw. ungeeignet angesehen.

1.6 ALLGEMEINE INFORMATIONEN

INFORMATIONEN

Bei Nachfragen beim Heizofenhersteller immer die Seriennummer und die Identifikationsdaten angeben. Diese Daten sind der Seite „ALLGEMEINE INFORMATIONEN“ am Ende dieses Handbuchs zu entnehmen.

HAFTBARKEIT

Mit der Übergabe dieses Handbuchs weist die Fa. PALAZZETTI jede sowohl zivil- als auch strafrechtliche Haftung für Unfälle zurück, die zwecks mangelnder oder kompletter Nichtbeachtung der darin enthaltenen Spezifikationen entstehen.



Die Firma PALAZZETTI weist des Weiteren jede Verantwortung zurück, die sich aus einem unzumutbaren oder nicht korrekten

RESPONSABILITÀ DELLE OPERE DI INSTALLAZIONE

IT



La responsabilità delle opere eseguite per l'installazione della stufa non può essere considerata a carico della PALAZZETTI, essa è, e rimane, a carico dell'installatore, al quale è demandata l'esecuzione delle verifiche relative alla canna fumaria e della presa d'aria ed alla correttezza delle soluzioni di installazione proposte. Inoltre devono essere rispettate tutte le norme di sicurezza previste dalla legislazione specifica vigente nello stato dove la stessa è installata.

Uso

L'uso della stufa è subordinato, oltre che alle prescrizioni contenute nel presente manuale, anche al rispetto di tutte le norme di sicurezza previste dalla legislazione specifica vigente nello stato dove la stessa è installata.

1.7 PRINCIPALI DIRETTIVE ANTIFORTUNISTICHE RISPETTATE E DA RISPETTARE

- A) **Direttiva 2006/95/CE:** "Materiale elettrico destinato ad essere adoperato entro taluni limiti di tensione".
- B) **Direttiva 2004/108/CE:** "Ravvicinamento delle legislazioni degli Stati membri relative alla compatibilità elettromagnetica".
- C) **Direttiva 89/391/CEE:** "Attuazione delle misure volte a promuovere il miglioramento della sicurezza e della salute dei lavoratori durante il lavoro".
- D) **Direttiva 89/106/CEE:** "Concernente il riavvicinamento delle disposizioni legislative, regolamentari ed amministrative degli stati membri concernenti i prodotti da costruzione".
- E) **Direttiva 85/374/CEE:** "Concernente il riavvicinamento delle disposizioni legislative, regolamentari ed amministrative degli stati membri in materia di responsabilità per danno da prodotti difettosi".

1.8 GARANZIA LEGALE

L'utente per poter usufruire della garanzia legale, di cui alla Direttiva CEE 1999/44/CE deve osservare scrupolosamente le prescrizioni indicate nel presente manuale, ed in particolare:

- operare sempre nei limiti d'impiego della stufa;
- effettuare sempre una costante e diligente manutenzione;
- autorizzare all'uso della stufa persone di provata capacità, attitudine ed adeguatamente addestrate allo scopo.

L'inosservanza delle prescrizioni contenute in questo manuale implicherà l'immediata decadenza della garanzia.

1.9 RESPONSABILITÀ DEL COSTRUTTORE

Il Costruttore declina ogni responsabilità civile e penale, diretta o indiretta, dovuta a:

- installazione non conforme alle normative vigenti nel paese ed alle direttive di sicurezza;
- inosservanza delle istruzioni contenute nel manuale;

GB

**RESPONSIBILITY FOR INSTALLATION**

It is not PALAZZETTI's responsibility to carry out the work needed to install the stove. Such work is entirely up to the installer who is required to check the flue and air intake and to check if the installation solutions proposed are feasible. In addition, all the safety standards established by the relevant law in force in the place of installation must be complied with.

USE

Use of the stove is subject to compliance with all the safety standards established by the relevant laws in force in the place of installation besides the prescriptions contained in this manual.

1.7 MAIN DIRECTIVE PREVENTION REGULATIONS TO COMPLY WITH

- A) **Directive 2006/95/CE:** "On the harmonization of the laws of Member States relating to electrical equipment designed for use within certain voltage limits".
- B) **Directive 2004/108/CE:** "On the approximation of the laws of the Member States relating to electromagnetic compatibility".
- C) **Directive 89/391/EEC:** "On the introduction of measures to encourage improvements in the safety and health of workers at work".
- D) **Directive 89/106/EEC:** "On the approximation of laws, regulations and administrative provisions of the Member States relating to construction products".
- E) **Directive 85/374/EEC:** "On the approximation of the laws, regulations and administrative provisions of the Member States concerning liability for defective products".

1.8 LEGAL GUARANTEE

The user may only make use of the legal guarantee, as under the EEC directive 1999/44/CE, if he has scrupulously complied with the regulations indicated in this manual, and more specifically:

- to work always within the stove's range of use
- maintenance must be constant and accurate
- only allow people who are capable and who have been suitably trained to use the stove.

Failure to comply with the regulations contained in this manual will invalidate the guarantee immediately.

1.9 THE MANUFACTURER'S LIABILITIES



The manufacturer declines all civil and penal liabilities, direct or indirect, due to:

- an installation that fails to comply with the laws in force in the country and with the safety rules and regulations;
- failure to comply with the instructions given in the manual;
- an installation by unqualified and untrained personnel;
- use that fails to conform to the safety directives;
- alterations and repairs on the appliance not authorised by the manufacturer;

Gerätegebrauch seitens des Benutzers, aus unbefugten Änderungen bzw. Reparaturen, dem Einsatz von Nicht-Originalersatzteilen oder nicht spezifisch für dieses Modell geeigneten Ersatzteilen ergibt.

D

AUSSERORDENTLICHE WARTUNG

Die außerordentlichen Wartungsarbeiten müssen von Fachpersonal, das für den Eingriff auf dem in diesem Handbuch beschriebenen Heizofenmodell befugt ist, ausgeführt werden.

HAFTUNG FÜR DIE INSTALLATION

Die Haftung für die Installation des Heizofens geht keinesfalls zu Lasten der Fa. PALAZZETTI. Sie geht zu Lasten des Installateurs, dem die Ausführung der Kontrollen des Rauchfangs und der Lüftungsöffnung bzw. der Korrektheit der Installationsvorschläge übertragen wird. Außerdem sind alle im Installationsland vorgesehenen Sicherheitsnormen einzuhalten.

GEBRAUCH

Der Gebrauch des Geräts untersteht nicht nur den präzisen Anweisungen dieses Handbuchs, sondern auch der Beachtung aller im Installationsland vorgesehenen Sicherheitsnormen.

1.7 GRUNDLEGENDE EINGEHALTENE UND EINZUHALTENDE UNFALLVERHÜTUNGSRICHTLINIE

- A) **Richtlinie 2006/95/EWG:** "zur Angleichung der Rechtsvorschriften der Mitgliedstaaten betreffend elektrische Betriebsmittel zur Verwendung innerhalb bestimmter Spannungsgrenzen".
- B) **Richtlinie 2004/108/EWG:** "zur Angleichung der Rechtsvorschriften der Mitgliedstaaten über die elektromagnetische Verträglichkeit".
- C) **Richtlinie 89/391/EWG:** "über die Durchführung von Maßnahmen zur Verbesserung der Sicherheit und des Gesundheitsschutzes der Arbeitnehmer bei der Arbeit".
- D) **Richtlinie 89/106/EWG:** "zur Angleichung der Rechts- und Verwaltungsvorschriften der Mitgliedstaaten über Bauprodukte".
- E) **Richtlinie 85/374/EWG:** "zur Angleichung der Rechts- und Verwaltungsvorschriften der Mitgliedstaaten über die Haftung für fehlerhafte Produkte".

1.8 GEWÄHRLEISTUNG

Damit der Benutzer die gesetzliche Garantie laut Richtlinie 1999/44/EG beanspruchen kann, hat er die Anweisungen dieses Handbuchs gewissenhaft zu befolgen und insbesondere:

- immer innerhalb der Betriebsgrenzen des Heizofens vorzugehen;
- die Wartung regelmäßig und sorgfältig auszuführen;
- nur Personen mit den geeigneten Kapazitäten und Befähigungen bzw. zu diesem Zweck geschulte Personen mit der Heizofenbedienung zu beauftragen.

- installazione da parte di personale non qualificato e non addestrato;
- uso non conforme alle direttive di sicurezza;
- modifiche e riparazioni non autorizzate dal Costruttore effettuate sulla stufa;
- utilizzo di ricambi non originali o non specifici per il modello di stufa;
- carenza di manutenzione;
- eventi eccezionali.

1.10 CARATTERISTICHE DELL'UTILIZZATORE

L'utilizzatore della stufa deve essere una persona adulta e responsabile provvista delle conoscenze tecniche necessarie per la manutenzione ordinaria dei componenti meccanici ed elettrici della stufa.

Fare attenzione che i bambini non si avvicinino alla stufa, mentre è in funzione, con l'intento di giocarvi.

1.11 ASSISTENZA TECNICA

PALAZZETTI è in grado di risolvere qualunque problema tecnico riguardante l'impiego e la manutenzione nell'intero ciclo di vita della stufa.

La sede centrale è a vostra disposizione per indirizzarvi al più vicino centro di assistenza autorizzato.

1.12 PARTI DI RICAMBIO

Impiegare esclusivamente parti di ricambio originali.

Non attendere che i componenti siano logorati dall'uso prima di procedere alla loro sostituzione.

Sostituire un componente usurato prima della rottura favorisce la prevenzione degli infortuni derivanti da incidenti causati proprio dalla rottura improvvisa dei componenti, che potrebbero provocare gravi danni a persone e cose.



Eseguire i controlli periodici di manutenzione come indicato nel capitolo "MANUTENZIONE E PULIZIA".

1.13 TARGHETTA DI IDENTIFICAZIONE

La targhetta matricola posta sulla stufa riporta tutti i dati caratteristici relativi al prodotto, compresi i dati del Costruttore, **il numero di Matricola** e la marcatura **CE**.

1.14 CONSEGNA DELLA STUFA

La stufa viene consegnata perfettamente imballata con cartone e fissata ad una pedana in legno che ne permette la movimentazione mediante carrelli elevatori e/o altri mezzi.

All'interno della stufa viene allegato il seguente materiale:

- libretto di uso, installazione e manutenzione;
- spazzolino per la pulizia del focolare (fori aspirazione fumi).

GB

- use of spare parts that are either not genuine or specific for this particular model;
- lack of maintenance;
- exceptional events.

1.10 USER CHARACTERISTICS

The person who uses the stove must be an adult and responsible, with all the necessary technical know-how to carry out routine maintenance of the mechanical and electrical components of the stove.

Do not let children near the appliance to play with it when it is working.

1.11 TECHNICAL ASSISTANCE

PALAZZETTI is able to solve any technical problem concerning the use and maintenance of the appliance's whole life cycle.

The main office will help you find the nearest authorised assistance centre.

1.12 SPARE PARTS

Use genuine spare parts only.

Do not wait until the components are worn from use before changing them.

Changing a worn component before it breaks makes it easier to prevent accidents that could otherwise lead to serious injury to people or damage to things.



Carry out routine maintenance checks as described in the "STOVE MAINTENANCE AND REPAIR" chapter.

1.13 ID PLATE

The serial number plate is at the back of the stove. It gives all the information about the stove including the Manufacturer's details, the **Serial number** and **CE** marking.

1.14 DELIVERY OF THE STOVE

The stove is delivered packed in cardboard and fixed to a wooden pallet so it can be handled by elevator trucks and/or other means.

You will find the following items inside the stove:

- use, installation and maintenance manual;
- brush for cleaning the hearth (smoke suction holes).

Das fehlende Einhalten der Anweisungen dieses Handbuchs führt zum unverzüglichen Garantieverfall.

D

1.9 HAFTBARKEIT DES HERSTELLERS



Der Hersteller lehnt in folgenden Fällen jede direkte oder indirekte zivil- und strafrechtliche Haftung ab:

- Nicht konform mit den im Aufstellungsland gültigen Bestimmungen und den Sicherheitsrichtlinien erfolgte Installation;
- Fehlendes Einhalten der im Handbuch enthaltenen Anweisungen;
- Installation durch nicht qualifiziertes bzw. nicht geschultes Personal;
- Nicht mit den Sicherheitsrichtlinien konformer Gebrauch;
- Nicht vom Hersteller befugte Änderungen und Reparaturen am Gerät;
- Einsatz von Nicht-Originalersatzteilen oder nicht spezifisch für dieses Heizofenmodell geeigneten Ersatzteilen;
- Mangelnde Wartung;
- Außerordentliche Geschehen.

1.10 EIGENSCHAFTEN DES ANWENDERS

Bei dem Benutzer des Heizofens sollte es sich um eine erwachsene und verantwortungsbewußte Person handeln, mit den nötigen technischen Kenntnissen zur regelmäßigen Wartung der mechanischen und elektrischen Bestandteile des Heizofens zugelassen werden.

Sicherstellen, dass sich keine Kinder dem betriebenen Heizofen nähern bzw. damit spielen wollen.

1.11 TECHNISCHER KUNDENDIENST

Die Fa. PALAZZETTI ist dazu in der Lage, jedes technische Problem bezüglich der Benutzung oder der Wartung während der gesamten Lebensdauer des Geräts zu lösen.

Unser Firmensitz teilt Ihnen gerne mit, wo sich die nächstgelegene befugte Kundendienststelle befindet.

1.12 ERSATZTEILE

Ausschließlich Original-Ersatzteile verwenden.

Vor dem Austausch gewisser Bestandteile nicht erst abwarten, bis sie komplett abgenutzt sind.

Wird ein verschlissener Bestandteil vor seinem kompletten Kaputtgehen ersetzt, können Unfälle, die eben auf das plötzliche Kaputtgehen von Teilen zurückzuführen sind und schwere Personen- und Sachschäden verursachen könnten, vermieden werden.



Die regelmäßigen Kontrollen zur Instandhaltung laut Kapitel „WARTUNG UND REINIGUNG“ durchführen.

2 AVVERTENZE PER LA SICUREZZA

IT

2.1 AVVERTENZE PER L'INSTALLATORE



- Verificare che le predisposizioni all'accoglimento della stufa siano conformi ai regolamenti locali, nazionale ed europei.
- Osservare le prescrizioni indicate nel presente manuale.
- Verificare che le predisposizioni della canna fumaria e della presa d'aria siano conformi al tipo di installazione.
- Non effettuare collegamenti elettrici volanti con cavi provvisori o non isolati.
- Verificare che la messa a terra dell'impianto elettrico sia efficiente.
- Usare sempre i dispositivi di sicurezza individuale e gli altri mezzi di protezione previsti per legge.

2.2 AVVERTENZE PER L'UTILIZZATORE



- Predisporre il luogo d'installazione della stufa secondo i regolamenti locali, nazionale ed europei.
- La stufa, essendo un prodotto da riscaldamento, presenta delle superfici esterne particolarmente calde.
Per questo motivo si raccomanda la massima cautela durante il funzionamento in particolare:
 - non toccare e non avvicinarsi al vetro della porta, potrebbe causare ustioni;
 - non toccare lo scarico dei fumi;
 - non eseguire pulizie di qualunque tipo;
 - non scaricare le ceneri;
 - non aprire la porta a vetro;
 - fare attenzione che i bambini non si avvicinino.
- Osservare le prescrizioni indicate nel presente manuale.
- Rispettare le istruzioni e gli avvertimenti evidenziati dalle targhette esposte sulla stufa.
- Le targhette sono dispositivi antinfortunistici, pertanto devono essere sempre perfettamente leggibili. Qualora risultassero danneggiate ed illeggibili è obbligatorio sostituirle, richiedendone il ricambio originale al Costruttore.
- Utilizzare solo il combustibile conforme alle indicazioni riportate sul capitolo relativo alle caratteristiche del combustibile stesso.
- Seguire scrupolosamente il programma di manutenzione ordinaria e straordinaria.
- Non impiegare la stufa senza prima avere eseguito l'ispezione giornaliera come prescritto al capitolo "Manutenzione" del presente manuale.
- Non utilizzare la stufa in caso di funzionamento anomalo, sospetto di rottura o rumori insoliti.
- Non gettare acqua sulla stufa in funzionamento o per spegnere il fuoco nel braciere.
- Non spegnere la stufa scollegando la connessione elettrica di rete.

GB

2 SAFETY PRECAUTIONS

2.1 INSTRUCTIONS FOR THE INSTALLER



- Check that the systems for connecting the stove conform to local, national and European rules and regulations.
- Comply with the indications given in this manual.
- Check that the flue and air intake are suitable for the type of installation opted for.
- The electrical connection must not be done using temporary or non-insulated leads.
- Make sure the electrical system's earthing is effective.
- Always use individual safety devices and other protection means established by law.

2.2 INSTRUCTIONS FOR THE USER



- Prepare the place of installation of the stove in accordance with the local, national and European rules and regulations.
- Since the stove is an appliance that heats, its outer surfaces can get very hot. For this reason we advise maximum caution when it is working, in particular:
 - do not touch or go near the glass door as you could get burnt;
 - do not touch the smoke discharge;
 - do not do any type of cleaning;
 - do not empty the ashes;
 - do not open the glass door;
 - make sure that children are kept away.
- comply with the indications given in this manual.
- comply with the instructions and warnings given on the plates on the stove.
- the plates are accident prevention devices and as such must be easily and perfectly legible at all times. Should they be damaged and rendered illegible it is compulsory to change them, asking the manufacturer for an original plate.
- Only use fuel that complies with the indications given in the chapter referring to fuel characteristics.
- Keep strictly to the routine and extraordinary maintenance programme.
- do not use the stove without first having carried out the daily inspection as specified in the "Maintenance" chapter in this manual.
- Do not use the stove if there is a malfunction, a suspicion of breakage or unusual noises.
- Do not throw water on the stove when it is lit or to put the fire out in the hearth.
- Do not turn the stove off by pulling the power lead out of the mains.
- Do not lean against the open door, it could weaken its stability.

1.13 TYPENSCHILD

Das  Typenschild befindet sich auf der Rückseite des Heizofens und beinhaltet alle wichtigen Daten des Apparats einschließlich der Angaben des Herstellers und der **Seriennummer**.

1.14 LIEFERUNG DES HEIZOFENS

Der Heizofen wird einwandfrei im Karton verpackt und auf einem Holzpodest fixiert geliefert, wodurch der Transport mittels Hubstapler oder andere Mittel möglich ist.

Im Heizofen wird folgendes Material mitgeliefert:

- Installations-, Gebrauchs- und Wartungsanleitung
- Bürste zur Reinigung der Feuerstelle (Öffnungen des Rauchabzugs).

2 VORBEUGENDE SICHERHEITSMASSNAHMEN

2.1 HINWEISE FÜR DEN INSTALLATEUR



- Sicherstellen, ob die Vorbereitungen für die Aufstellung des Heizofens den örtlichen, nationalen und europäischen Vorschriften entsprechen.
- Die Anweisungen dieses Handbuchs beachten.
- Sicherstellen, dass sich der Rauchfang und die Lüftungsöffnung für die Installation eignen.
- Keine losen Stromanschlüsse mit provisorischen oder nicht isolierten Kabeln durchführen
- Sicherstellen, dass die Erdung der Stromleitung wirksam ist.
- Immer die persönlichen Sicherheitsausrüstungen und die gesetzlich vorgesehenen Schutzmittel verwenden.

2.2 HINWEISE FÜR DEN BENUTZER



- Den Installationsort des Heizofens gemäß den örtlichen, nationalen und europäischen Normen vorbereiten.
- Die Oberflächen des Heizofens werden sehr heiß. Aus diesem Grund ist während des Betriebs folgenden Punkten besondere Aufmerksamkeit zu gewähren:
 - das Glas der Tür nicht anfassen oder sich diesem nähern - es kann Verbrennungen verursachen;
 - den Rauchfang nicht anfassen;
 - das Gerät keinesfalls reinigen;
 - die Asche nicht entleeren;
 - die Glastür nicht öffnen;
 - darauf achten, dass sich keine Kinder dem Heizofen nähern.
- Die Anweisungen dieses Handbuchs beachten.
- Die Anweisungen und Hinweise der am Heizofen befindlichen Schilder beachten.
- Die Schilder gehören zur Unfallverhütung und müssen aus diesem Grund immer einwandfrei leserlich sein. Sollten die Schilder beschädigt

D

- Non appoggiarsi sulla porta aperta, potrebbe comprometterne la stabilità.
- Non usare la stufa come supporto od ancoraggio di qualunque tipo.
- Non pulire la stufa fino a completo raffreddamento di struttura e ceneri.
- Toccare la porta solo a stufa fredda.
- Eseguire tutte le operazioni nella massima sicurezza e calma.
- In caso di incendio del camino spegnere la stufa con la procedura di spegnimento indicata nel capitolo 7.
- In caso di malfunzionamento della stufa dovuto ad un tiraggio non ottimale della canna fumaria effettuare la pulizia seguendo la procedura descritta in 8.2.5.
La pulizia della canna fumaria deve essere effettuata comunque almeno due volte all'anno secondo quanto descritto nel paragrafo 8.2.5.
- Non toccare le parti verniciate durante il funzionamento per evitare danneggiamenti alla verniciatura.
- La sostituzione del fusibile va fatta da personale qualificato.



- Al fine di evitare ogni pericolo dovuto al riarmo accidentale del dispositivo termico di interruzione, il presente apparecchio non deve essere alimentato con un dispositivo di manovra esterno, quale un temporizzatore oppure essere connesso a un circuito che viene regolarmente alimentato o disalimentato dal servizio.

2.3 AVVERTENZE PER IL MANUTENTORE



- Osservare le prescrizioni indicate nel presente manuale.
- Usare sempre i dispositivi di sicurezza individuale e gli altri mezzi di protezione.
- Prima di iniziare qualsiasi operazione di manutenzione assicurarsi che la stufa, nel caso in cui sia stata utilizzata, si sia raffreddata.
- Qualora anche uno solo dei dispositivi di sicurezza risultasse starato o non funzionante, la stufa è da considerarsi non funzionante.
- Staccare la spina dalla presa a muro prima di intervenire su parti elettriche, elettroniche e connettori.

GB

- Do not use the stove as a support or anchor of any type.
- Touch the door only when the stove is cold.
- Do not clean the stove until the structure and ashes are completely cold.
- All work must be carried out with the maximum safety and care.
- If the flue catches fire, turn the stove off following the procedure described in Chapter 7.
- In the event of a malfunction in the stove resulting from insufficient draft in the flue carry out the cleaning procedure of the flue as described in fig. 8.2.5.
Cleaning must be carried out at least twice a year in accordance with paragraph 8.2.5.
- Do not touch the painted parts when the stove is working to avoid damaging the paint.
- Only qualified staff can replace the fuse.
- In order to avoid any danger due to accidental ignition of thermal cut off device, this appliance must not be fed with an external operating device, as an egg timer or as a connector to a circuit which is regularly fed or discharged by the input.



2.3 INSTRUCTIONS FOR THE MAINTENANCE ENGINEER



- Comply with the indications given in this manual.
- Always use individual safety devices and other protection means.
- Before embarking on any maintenance work the stove must be completely cold.
- Even if only one of the safety devices is incorrectly calibrated or not working, the stove is to be considered as "not functioning".
- Take the plug out of the wall socket before any work is done on electrical, electronic parts and connectors.

D

- oder unleserlich sein, besteht die Pflicht zum Ersatz dieser. Die Original-Ersatzschilder beim Hersteller anfordern.
- Nur mit den Anweisungen im diesbezüglichen Kapitel konformen Brennstoff verwenden.
- Die programmierte regelmäßige und außerordentliche Wartung gewissenhaft durchführen.
- Das Gerät nie benutzen, ohne die tägliche Kontrolle laut Kapitel "Wartung" dieses Handbuchs durchgeführt zu haben.
- Den Heizofen bei Betriebsstörungen, Verdacht auf kaputte Teile oder ungewöhnlichen Geräuschen nicht verwenden.
- Kein Wasser auf den betriebenen Heizofen bzw. zum Löschen des Feuers in die Feuerstelle schütten.
- Den Heizofen nicht durch Ziehen des Stromsteckers ausschalten.
- Sich nicht auf die offene Tür lehnen - ihre Stabilität wird beeinträchtigt.
- Den Heizofen nicht als Stütze oder Verankerung verwenden.
- Die Tür erst rühren wenn der Ofen kalt ist.
- Den Heizofen nicht reinigen, solange die Struktur und die Asche nicht komplett ausgekühlt sind.
- Alle Eingriffe unter größter Sicherheit und mit Ruhe ausführen.
- Bei Brand des Kamins den Heizofen laut den Anweisungen im Kapitel 7 ausschalten.
- Im Fall von unkorrekter Wirkung des Ofens wegen ungenügendes Kaminzugs, soll man den Schornstein, laut der Vorschriften in Absatz 8.2.5 beschrieben reinigen lassen.
Jedenfalls soll die Schornsteinreinigung mindestens zweimal pro Jahr durchgeführt werden.
- Die lackierten Teil dürfen während des Betriebs nicht berührt werden, um ein Beschädigung der Lackierung zu vermeiden.
- Das Austauschen der Schmelzsicherung muss vom Fachpersonal durchgeführt werden.
- Um das Gefahr eines zufälligen Anzündens der Wärmeabschaltung zu meiden, muss dieses Gerät mit einem dritten Betriebsgerät nicht gespeist werden- wie ein Eieruhr oder als ein Anschluss zu einem Stromkreis.
Der Stromkreis wird regelmäßig von dem Einsatz ein- oder ausgespeist.



2.3 HINWEISE FÜR DAS WARTUNGSPERSONAL



- Die Anweisungen dieses Handbuchs beachten.
- Immer die geeignete Schutzkleidung tragen und alle anderen Schutzvorrichtungen anwenden.
- Vor jedem Wartungseingriff sicherstellen, dass der Heizofen - sollte er betrieben worden sein - ausgekühlt ist.
- Sollte auch nur eine der Sicherheitsvorrichtungen falsch eingestellt sein oder nicht funktionieren, ist der Heizofen als „nicht funktionierend“ zu betrachten.
- Vor jedem Eingriff an elektrischen und elektronischen Teilen sowie Verbindern muss Den Stecker aus der Dose ziehen.

3 CARATTERISTICHE DEL COMBUSTIBILE E DESCRIZIONE DELLA STUFA

3.1 CARATTERISTICHE DEL COMBUSTIBILE

- Il pellet od ovuli di legno (Fig. 3.1) sono un composto costituito da varie tipologie di legno pressato con procedimenti meccanici nel rispetto delle normative a tutela dell'ambiente.

È l'unico combustibile previsto per questo tipo di stufa.

- L'efficienza e la potenzialità termica della stufa possono variare in relazione al tipo ed alla qualità degli ovuli in legno utilizzati.

La stufa richiede, per un corretto funzionamento, ovuli che presentino le seguenti caratteristiche:

- dimensioni \varnothing 6 - 7 mm
- lunghezza max. 30 mm
- contenuto max. umidità $8 \div 9\%$
- La stufa è dotata di un serbatoio di contenimento degli ovuli di legna della capacità indicata nella tabella dati caratteristici.

Il portello di caricamento è posizionato nella parte superiore.



- **Il coperchio deve essere sempre apribile per poter effettuare le cariche degli ovuli.**



Per motivi di controllo della temperatura di esercizio non è possibile il funzionamento a legna tradizionale.



È vietato usare la stufa come inceneritore.

3.2 STOCCAGGIO DEI PELLETT



Il pellet deve essere conservato in un ambiente asciutto e non troppo freddo.

Si consiglia di conservare alcuni sacchi di pellet nel locale di utilizzo della stufa o in un locale attiguo purché sia a temperatura e umidità accettabili.

Il pellet umido e/o freddo (5°C) riduce la potenzialità termica del combustibile ed obbliga ad effettuare maggiore manutenzione di pulizia del braciere (materiale incombusto) e del focolare.



Porre particolare attenzione nello stoccaggio e movimentazione dei sacchi di pellet. Deve essere evitata la sua frantumazione e la formazione di segatura.

Se viene immessa segatura nel serbatoio della stufa, questa potrebbe causare il blocco del sistema di carica del pellet.



Fig. 3.1

GB

3 FUEL CHARACTERISTICS AND A DESCRIPTION OF THE STOVE

3.1 FUEL CHARACTERISTICS

- The wood pellets (Fig. 3.1) are made with a compound of different types of wood pressed by means of mechanical procedures in compliance with standards to safeguard the environment.

It is the only fuel to be used with this type of stove.

- Stove heat output and efficiency may vary according to the type and quality of wood pellets used.

For to work correctly you have to burn pellets with the following characteristics:

- Ø 6 - 7 mm
- maximum 30 mm long
- max. humidity content: 8 ÷ 9%

- The wooden pellet storage box is on top of the stove. The quantity of pellets for each stove model is given in the technical features.

The hatch to open for filling up is at the top



- **It must be possible to open the hatch lid at all times for filling up with pellets.**



Ordinary wood cannot be used for reasons linked to controlling burning temperature.



It is forbidden to use the stove as an incinerator.

3.2 STORING THE PELLETS



Keep the pellets in a dry place, not too cold.

We suggest keeping a few bags of pellets in the same room as the stove or in an adjacent room provided both the temperature and humidity levels are acceptable.

Damp and/or cold pellets (5°C) will not burn particularly well and consequently the heat output will be reduced. It also means more cleaning of the brazier (unburnt material) and hearth.



Take particular care in storing and handling the bags of pellets. Avoid breaking them, forming sawdust.

If sawdust builds up in the stove's pellet container, it could block the pellet feeding system.

D

3 BRENNSTOFFEIGENSCHAFTEN UND GERÄTEBESCHREIBUNG

3.1 BRENNSTOFFEIGENSCHAFTEN

- Die Pellets (Abb. 3.1) bestehen aus verschiedenen Holzarten und werden durch ein mechanisches Verfahren und unter Beachtung der Umweltschutznormen aus Holzspänen gepresst.

Für diesen Heizofen ist ausschließlich dieser Brennstoff vorgesehen.

- Die Effizienz und Wärmeleistung des Heizofens können je nach Art und Qualität der verwendeten Holzpellets variieren.

Der benötigt für einen einwandfreien Betrieb Pellets mit folgenden Eigenschaften:

- Maße Ø 6 - 7 mm
- Länge max. 30 mm
- Max. Feuchtigkeitsgehalt 8 ÷ 9%

- Im oberen Bereich des Heizofens befindet sich der Behälter der Holzpellets.

Unter den technischen Merkmalen ist auch die Menge für jedes Heizofenmodell angeführt.

Die Ladeklappe befindet sich im oberen Bereich.



- **Der Deckel muss immer hindernisfrei zum Einfüllen der Pellets geöffnet werden können.**



Aufgrund der Betriebstemperaturkontrolle kann der Heizofen nicht mit traditionellem Holz beschickt werden.



Es ist verboten, den Heizofen als Verbrennungsanlage zu verwenden.

3.2 LAGERUNG DER PELLETS



Die Pellets müssen in einem trockenen, nicht allzu kalten Raum gelagert werden.

Es ist empfehlenswert, einige Säcke Pellets im selben Raum des Heizofens oder in einem nahe gelegenen Raum mit geeigneter Temperatur und Feuchtigkeit aufzubewahren.

Feuchte oder kalte (5°C) Pellets haben eine geringere Heizleistung und bewirken, dass Kohlenbecken (unverbranntes Material) und Feuerstelle häufiger gereinigt werden müssen.



Bei der Lagerung und dem Handling der Pelletssäcke immer Acht geben. Sie dürfen nicht in Sägespäne zerkleinert werden.

Sägespäne im Behälter des Heizofens können zum Blockieren des Pellets-Beschickungssystems führen.

3.3 DESCRIZIONE DELLE PARTI PRINCIPALI DELLA STUFA

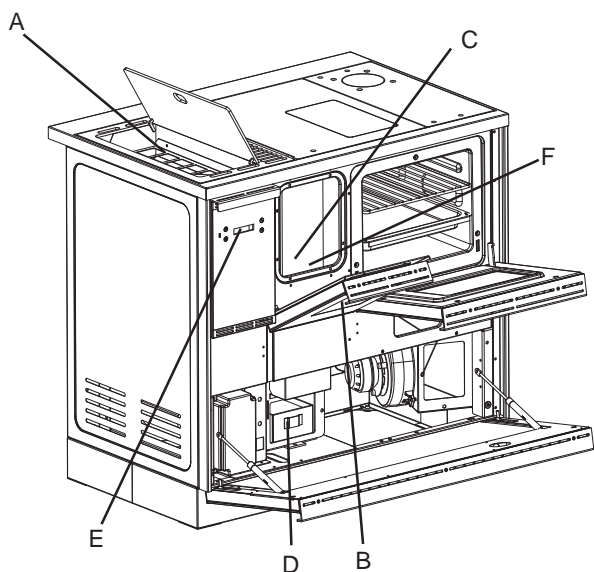

Fig. 3.3.1

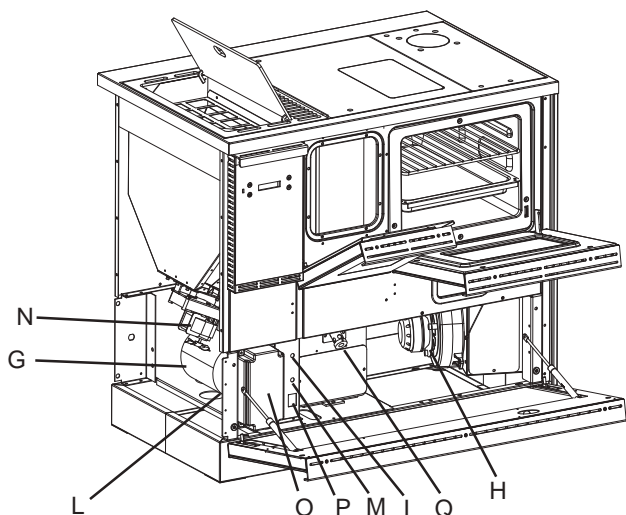

Fig. 3.3.2

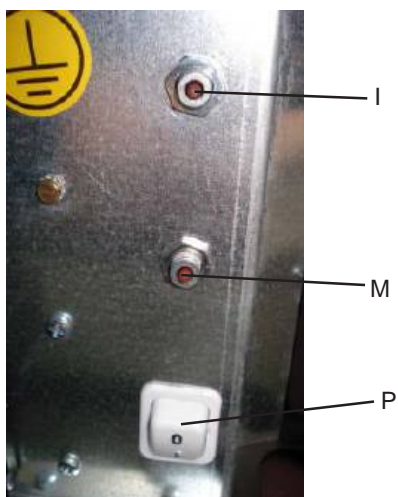

Fig. 3.3.3

- A) **Serbatoio pellet**
- B) **Porta con maniglia**
- C) **Camera di combustione**
- D) **Cassetto cenere**
- E) **Pannello comandi**
- F) **Braciere**
- G) **Ventilatore riscaldamento ambiente**
È inserito nella parte posteriore della stufa. Si avvia automaticamente quando la struttura della stufa è calda e si spegne automaticamente quando si raffredda.
- H) **Ventilatore espulsione fumi**
Consente l'espulsione forzata dei fumi e contemporaneamente l'aspirazione di aria comburente al braciere. Lavora in parallelo al sistema di caricamento e varia la potenzialità di scarico dei fumi in funzione della potenza termica.
- I) **Termostato a riarmo manuale Pellet**
- L) **Vacuostato**
- M) **Termostato a riarmo manuale Caldaia**
- N) **Sistema di caricamento**
È composto da un motoriduttore e da un dosatore e permette la discesa del pellet nel braciere.
- O) **Scheda elettronica**
- P) **Interruttore accensione stufa**
- Q) **Resistenza elettrica**

4 MOVIMENTAZIONE E TRASPORTO

La stufa viene consegnata completa di tutte le parti previste.

Fare attenzione alla tendenza allo sbilanciamento della stufa.



Il baricentro della stufa è spostato verso la parte sinistra.

Tenere ben presente quanto sopra anche durante lo spostamento della stufa sul supporto di trasporto.

Durante il sollevamento evitare strappi o bruschi movimenti.

Accertarsi che il carrello sollevatore abbia una portata superiore al peso della stufa da sollevare.

Al manovratore dei mezzi di sollevamento spetterà tutta la responsabilità del sollevamento dei carichi.



Fare attenzione che i bambini non giochino con i componenti dell'imballo (es. pellicole e polistirolo). Pericolo di soffocamento!

GB

3.3 DESCRIPTION OF THE STOVE'S MAIN PARTS

- A) Pellet storage box
- B) Door with handle
- C) Combustion chamber
- D) Ash box
- E) Control panel
- F) Hearth
- G) Room heating fan
It is at the back of the stove. It starts automatically when the stove structure is hot and switches itself off when it has cooled down.
- H) Smoke expulsion fan
It allows the forced expulsion of smoke and the simultaneous intake of air for combustion to the hearth.
It works in parallel with the loading system and varies the volume discharged according to the heat output.
- I) Manually resettable thermostat Pellet
- L) Vacuum switch
- M) Manually resettable thermostat Boiler
- N) Loading system
It consists of a gear motor and screw for dosing the hearth with pellets.
- O) Electronic card
- P) Stove ignition switch
- Q) Electric heating element

4 HANDLING AND TRANSPORT

The stove is delivered complete with all the parts specified.

Pay attention to the stove's tendency to oscillate.



The stove's barycentre is towards the left.

Bear the above well in mind also when moving the stove on the transport stand.

Avoid sudden movements and sharp tugs when lifting the stove.

Make sure the lifting capacity of the lift truck is more than the weight of the stove.

The person manoeuvring the lifting means is held completely responsible for lifting loads.



Do not let children play with the packaging materials (film, polystyrene). Suffocation hazard!

D

3.3 BESCHREIBUNG DER HAUPTBESTANDTEILE DES HEIZOFENS

- A) Pellets-Behälter
- B) Tür mit Griff
- C) Feuerraum
- D) Aschenkasten
- E) Bedienblende
- F) Feuerbecken
- G) Ventilator zur Raumheizung
Befindet sich an der Heizofenrückseite. Schaltet sich bei warmem Heizofen automatisch ein und beim Abkühlen wieder aus.
- H) Rauchabsauggebläse
Ermöglicht die forcierte Rauchableitung und gleichzeitig die Ansaugung von Verbrennungsluft ins Feuerbecken.
Arbeitet parallel zur Beschickungsschnecke und regelt den Rauchabzug je nach Wärmeleistung.
- I) Sicherheitstemperaturbegrenzer mit manueller Rückstellung Pellet
- L) Vakuummessgerät
- M) Sicherheitstemperaturbegrenzer mit manueller Rückstellung Heizkessel
- N) Beschickungssystem
Bestehend aus einem Getriebemotor und einer Schnecke - ermöglicht das Dosieren der Pellets im Feuerbecken.
- O) Elektronik-Platine
- P) Schalter zum Einschalten des Heizofens
- Q) Elektrischer Widerstand

4 HANDLING UND TRANSPORT

Das Gerät wird mit allen vorgesehenen Teilen geliefert. Achtung, das Gerät kippt leicht.



Der Schwerpunkt des Heizofens liegt im links.

Dies ist auch beim Verstellen des Heizofens auf seinem Transport-Untergestell zu beachten.

Nicht mit abrupten oder ruckartigen Bewegungen anheben.

Sicherstellen, dass die Belastbarkeit des Hubstaplers über dem Gerätegewicht liegt.

Der Bediener der Hebevorrichtung hat die gesamte Verantwortung für das Anheben der Lasten.



Sicherstellen, dass keine Kinder mit den Verpackungsteilen spielen (z.B. Folien und Polystyrol). Es besteht Erstickungsgefahr!

5 PREPARAZIONE DEL LUOGO DI INSTALLAZIONE

IT

5.1 PRECAUZIONI PER LA SICUREZZA



La responsabilità delle opere eseguite nello spazio d'ubicazione della stufa è, e rimane, a carico dell'utilizzatore; a quest'ultimo è demandata anche l'esecuzione delle verifiche relative alle soluzioni d'installazione proposte.

L'utilizzatore deve ottemperare a tutti i regolamenti di sicurezza locali, nazionale ed europei.

L'apparecchio dovrà essere installato su pavimenti con adeguata capacità portante.

Le istruzioni di montaggio e smontaggio della stufa sono riservate ai soli tecnici specializzati.

È sempre consigliabile che gli utenti si rivolgano al nostro servizio di assistenza per le richieste di tecnici qualificati.

Nel caso in cui intervengano altri tecnici si raccomanda di accertarsi sulle loro reali capacità.

L'installatore, prima di avviare le fasi di montaggio o di smontaggio della stufa, deve ottemperare alle precauzioni di sicurezza previste per legge ed in particolare a:

- A) non operare in condizioni avverse;
- B) deve operare in perfette condizioni psicofisiche e deve verificare che i dispositivi antinfortunistici individuali e personali, siano integri e perfettamente funzionanti;
- C) deve indossare i guanti antiinfortunistici;
- D) deve indossare scarpe antiinfortunistiche;
- E) deve usufruire di utensili muniti di isolamento elettrico;
- F) deve accertarsi che l'area interessata alle fasi di montaggio e di smontaggio sia libera da ostacoli.

5.2 CONSIDERAZIONI GENERALI

Molti sono i fattori che concorrono per rendere efficace la combustione in termini di prestazioni termiche e basse emissioni di sostanze inquinanti (CO - Monossido di carbonio).

Alcuni fattori dipendono dall'apparecchiatura nella quale avviene la combustione altri invece dipendono da caratteristiche ambientali, di installazione e dal grado di manutenzione ordinaria effettuato sul prodotto.

Alcuni fattori importanti sono:

- aria comburente;
- caratteristiche del sistema di evacuazione dei prodotti della combustione;
- qualità del pellet (umidità e dimensioni).

Nei paragrafi successivi sono riportate alcune indicazioni da rispettare per ottenere il massimo rendimento del prodotto acquistato.

GB

5 PREPARING THE PLACE OF INSTALLATION

5.1 SAFETY PRECAUTIONS



The responsibility for any work done in the space where the stove is to be installed is, and remains, user's. The user is also entrusted with carrying out the checks regarding the proposed installation solutions.

The user must comply with all the local, national and European rules and regulations.

The appliance must be installed on a floor with an adequate carrying capacity.

Stove assembly and dismantling instructions are for specialized technicians only.

It is always advisable for the user to call our assistance service when they need qualified technicians.

If other technicians are called in, please make sure they are truly qualified.

Before starting the assembly or dismantling phases of the stove, the installer must comply with the safety precautions as established by law, and in particular as regards:

- A) he must not work in adverse conditions;
- B) he must be in perfect psychophysical condition to work and ensure that the individual and personal accident prevention devices are sound and in perfect working order;
- C) he must wear accident prevention gloves;
- D) he must wear safety shoes;
- E) he must use electrically insulated tools;
- F) he must make sure that the area he is working in for assembling/dismantling the stove is free from obstacles.

5.2 GENERAL CONSIDERATIONS

There are many factors that contribute to good combustion in terms of heat performance and low emission of polluting substances (CO - carbon monoxide).

Some of these factors depend on the stove itself while others depend on the environmental and installation conditions and on the routine maintenance carried out.

Some of the important factors are:

- air for combustion;
- features of the combustion products evacuation system;
- pellet quality (humidity content and size).

Some indications are given in the following paragraphs that should be complied with to achieve maximum stove performance.

D

5 VORBEREITUNG DES INSTALLATIONSORTS

5.1 VORBEUGENDE SICHERHEITSMASSNAHMEN



Die Verantwortung für die Arbeiten im Aufstellungsraum des Heizofens ist und bleibt die des Benutzers; diesem wird auch die Ausführung der Kontrolle bezüglich der Installationsvorschläge übertragen.

Der Benutzer hat alle örtlichen, nationalen und europäischen Sicherheitsregelungen einzuhalten.

Das Gerät muss auf einem Fußboden mit entsprechender Ladefähigkeit installiert werden.

Die Anleitung zur Montage und zum Zerlegen des Heizofens ist ausschließlich fürs Fachpersonal vorbehalten.

Es ist immer empfehlenswert, sich für die Anforderung von qualifizierten Technikern an eine unserer Kundendienststellen zu wenden.

Sollten andere Techniker eingreifen, sind deren Fähigkeiten unbedingt sicherzustellen.

Der Installateur hat vor der Montage oder dem Zerlegen des Geräts alle gesetzlich vorgesehenen Sicherheitsmaßnahmen und insbesondere die Folgenden zu beachten:

- A) Nicht bei ungünstigen Bedingungen vorgehen;
- B) Unter einwandfreien psychophysischen Bedingungen arbeiten und sicherstellen, dass die individuellen und persönlichen Unfallverhütungsvorrichtungen ganz sind und einwandfrei funktionieren;
- C) Schutzhandschuhe tragen;
- D) Schutzschuhe tragen;
- E) Elektrisch isoliertes Werkzeug verwenden;
- F) Sicherstellen, dass der für die Montage bzw. das Zerlegen nötige Bereich keine Hindernisse aufweist.

5.2 ALLGEMEINE ANMERKUNGEN

Viele Faktoren spielen für eine im Sinne von Wärmeleistung und niedrige Schadstoffabgabe (CO - Kohlenmonoxyd) effiziente Verbrennung eine bedeutende Rolle.

Einige Faktoren hängen vom Gerät ab, in dem die Verbrennung vor sich geht, andere hingegen hängen von den Umwelt- und Installationsbedingungen bzw. der Regelmäßigkeit der Gerätewartung ab.

Einige wichtige Faktoren sind:

- Verbrennungsluft;
- Eigenschaften des Rauchabzugsystems.
- Qualität der Pellets (Feuchtigkeit und Größe).

In den anstehenden Absätzen sind einige Anweisungen enthalten, die einzuhalten sind, damit der Heizofen mit maximaler Leistung funktioniert.

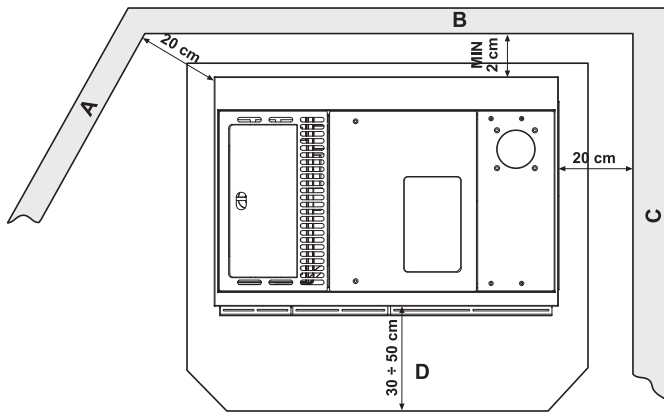

Fig. 5.3.1

5.3 LUOGO DI INSTALLAZIONE DELLA STUFA

In figura (Fig. 5.3.1) sono indicate le distanze minime che devono essere rispettate nel posizionamento della stufa rispetto a materiali e oggetti combustibili.

- A) Parete adiacente.**
- B) Parete posteriore.**
- C) Parete laterale.**
- D) Protezione del pavimento.**

Protegete dalle radiazioni calde del fuoco tutte le strutture che potrebbero incendiarsi se esposte a eccessivo calore.

Pavimenti in legno o costituiti da materiale infiammabile, devono essere protetti con materiale non combustibile; ad esempio lamiera con spessore 2-3 mm.

La protezione dovrà ricoprire tutta la zona del pavimento davanti alla stufa.

La stufa può essere installata fra due pareti.

Eventuali travi in legno situate al di sopra della stufa vanno protette con materiale ignifugo.



Prevedere uno spazio tecnico accessibile per eventuali manutenzioni.



Stufa non adatta ad incasso.

5.4 ARIA COMBURENTE



La stufa, durante il suo funzionamento, preleva l'aria dal foro posto nella parte posteriore della stufa.

Il foro per l'aspirazione dell'aria comburente deve essere posizionato ad una altezza dal suolo di circa 20-30 cm.

Esternamente deve essere messa una griglia di aerazione permanente; in zone particolarmente ventose ed esposte alle intemperie, prevedere una protezione antipioggia ed antivento.

Accertarsi che la presa d'aria sia posizionata in modo da non essere ostruita accidentalmente.

Nel caso fosse impossibile realizzare la presa d'aria esterna nella parete posteriore alla stufa (parete non perimetrale) deve essere realizzato un foro in una parete esterna del locale dove viene posizionata la stufa.

Se non fosse possibile realizzare la presa d'aria esterna nel locale, è possibile realizzare il foro esterno in un locale adiacente purché comunicante in maniera permanente con griglia di transito. La stufa così configurata non è più stagna rispetto all'ambiente di installazione. (Fig. 5.4-2 - C = Cassonetto, G = Griglia, S = Serranda)



È vietato il prelievo di aria comburente da garage, magazzini di materiale combustibile o ad attività con pericolo di incendio.



Qualora nel locale ci siano altri apparecchi di riscaldamento, e la stufa non fosse stagna rispetto all'ambiente di installazione, le prese dell'aria comburente devono garantire il volume necessario d'aria al corretto funzionamento di tutti i dispositivi.



Nel caso in cui nella stanza dove è ubicata la stufa siano presenti e funzionanti uno o più ventilatori di estrazione (cappe di aspirazione) si potrebbero verificare malfunzionamenti alla combustione causati dalla scarsità di aria comburente.

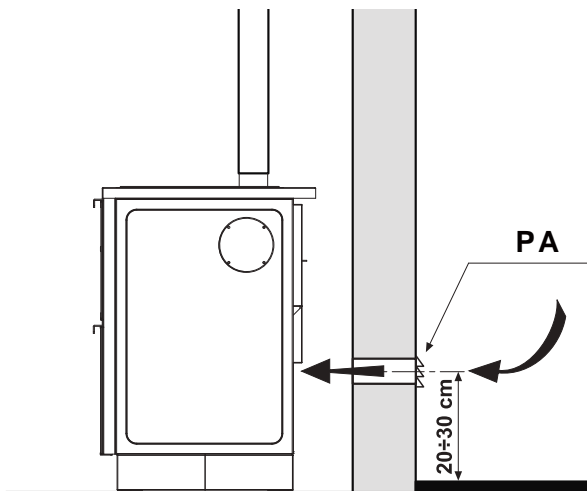

Fig. 5.4.1

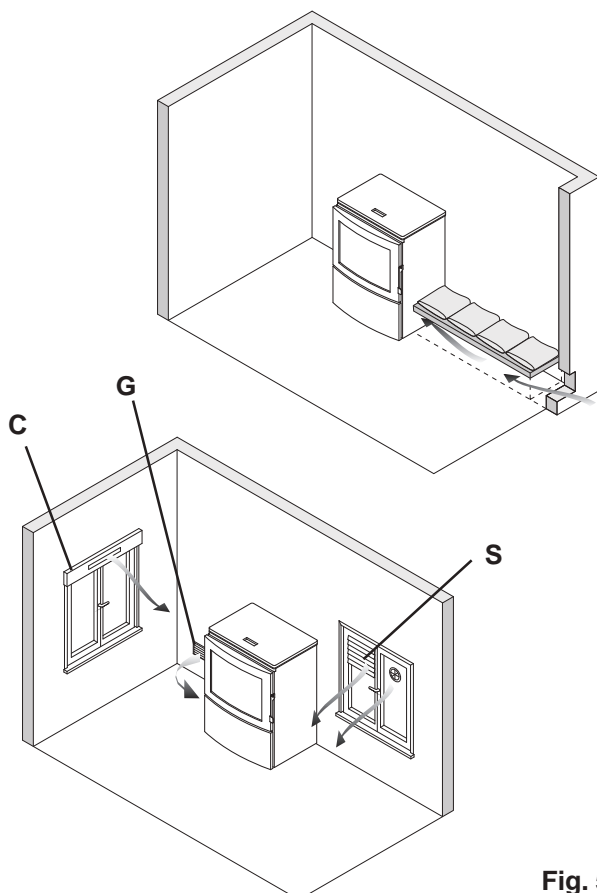

Fig. 5.4.2

GB

5.3 WHERE TO INSTALL THE STOVE

Figure 5.3.1 shows the minimum clearance there should be around the stove in relation to materials and flammable objects.

- A) **Adjacent wall.**
- B) **Rear wall.**
- C) **Side wall.**
- D) **Floor protection.**

Protect all structures that could burn if exposed to the heat radiated by the stove.

Wood flooring or floors made with flammable materials must be protected with a material that will not burn like, for instance, a 2-3 mm thick sheet of metal.

Such protection should cover the whole floor in front of the stove.

The stove can be installed between two walls.

If there are wooden beams above the stove they must be protected with fire-retardant material.

! Leave enough room for maintenance.

! The stove can't be built-in.

5.4 AIR FOR COMBUSTION

! During operation, the stove draws air from the hole located in the rear part of the stove.

The hole for combustion air suction must be located at a height of about 20-30 cm from the ground.

Fit a permanent aeration grille on the outside of the air intake. In areas that are windy and exposed to the weather, it should also be protected against the rain and wind.

Make sure that the air intake is located in a way that it cannot be obstructed by accident.

If an air intake cannot be made on the rear wall of the stove (a non-perimeter wall) then drill one in an external wall of the room where the stove is installed.

If it is impossible to have an external air intake in the room, an external hole can be made in an adjacent room provided it communicates permanently with a transit grille. The stove configured as so is no longer sealed compared to the installation environment. (Fig. 5.4-2 - **C** = Box, **G** = Grille, **S** = Damper).

! It is forbidden to draw combustion air from garages, warehouses for combustible material or activities with a fire hazard.

! If the room contains other heating equipment, and the stove is not sealed compared to the installation environment, the intakes of combustion air must guarantee the necessary volume of air for the correct functioning of all the devices.

! In case in the room where the stove is installed there are one or more extractors (such as kitchen aspirators), some troubles to the combustion due to the lack of comburent air might occur.

5.3 AUFSTELLUNGORT DES HEIZOFEN

D

In der Abbildung (Abb. 5.3.1) sind die Mindestabstände zu brennbaren Materialien oder Gegenständen angegeben, die bei der Aufstellung des Heizofens einzuhalten sind.

- A) **Angrenzende Wand.**
- B) **Hintere Wand.**
- C) **Seitliche Wand.**
- D) **Fußbodenschutz.**

Alle Strukturen, die Feuer fangen können, vor der Hitze des Feuers schützen.

Fußböden aus Holz oder anderen brennbaren Materialien müssen mit einem feuerfesten Material abgedeckt werden; z.B. Ein Blech mit 2-3 mm Stärke.

Das Schutzblech muss den gesamten Fußbodenbereich vor dem Heizofen abdecken.

Der Heizofen kann zwischen zwei Wänden installiert werden.

Eventuelle Holzbalken über dem Heizofen sind mit feuerfestem Material zu verkleiden.

! Genügend Freiraum für eventuelle Wartungseingriffe lassen.

! Dieser Ofen ist nicht Einbau geeignet.

5.4 VERBRENNUNGSLUFT

! Während seines Betriebs führt der Heizofen von der Öffnung auf der Rückseite des Ofen Luft zu.

Die Öffnung zur Saugung der Verbrennungsluft muss sich in einer Höhe von etwa 20-30 cm über dem Boden befinden.

Außen ist ein fixes Schutzgitter anzuordnen; an besonders windigen bzw. der Witterung ausgesetzten Stellen ist ein Regen- und Windschutz vorzusehen.

Die Frischluftzufuhr muss so durchgeführt werden, dass es auf keinen Fall zufällig verstopft werden kann.

Sollte es nicht möglich sein, die Lüftungsöffnung nach außen hinter dem Heizofen anzulegen, d.h. heißt, wenn die Wand hinter dem Heizofen keine Außenwand ist, muss die Öffnung an einer anderen Außenwand im Raum, in dem der Heizofen aufgestellt ist, angeordnet werden.

Sollte es nicht möglich sein, die Lüftungsöffnung nach außen in diesem Raum anzulegen, kann die Öffnung in einem angrenzenden Raum angeordnet werden, wobei dieser Raum jedoch ständig durch ein Lüftungsgitter mit dem Aufstellungsraum des Heizofens in Verbindung stehen muss. Der so konfigurierte Ofen ist dem Installationsraum gegenüber nicht mehr hermetisch dicht. (Abb. 5.4-2 - **C** = Kasten, **G** = Gitter, **S** = Rollläden).

! Die Zufuhr der Verbrennungsluft aus Garagen, Brennstofflagern oder aus feuergefährdeten Bereichen ist verboten.

! Falls sich im Raum noch weitere Heizgeräte befinden und der Ofen ist dem Aufstellungsraum gegenüber nicht mehr hermetisch dicht, müssen die Klappen der Verbrennungsluft die notwendige Luftmenge für den einwandfreien Betrieb aller Vorrichtungen gewährleisten.

- A) Comignolo antivento
Windproof chimney top
Windschutz-Schornstein
- B) Ispezione, Inspection, Inspektion
- C) Pendenza, Slope, Neigung
- H) Altezza, Height, Höhe

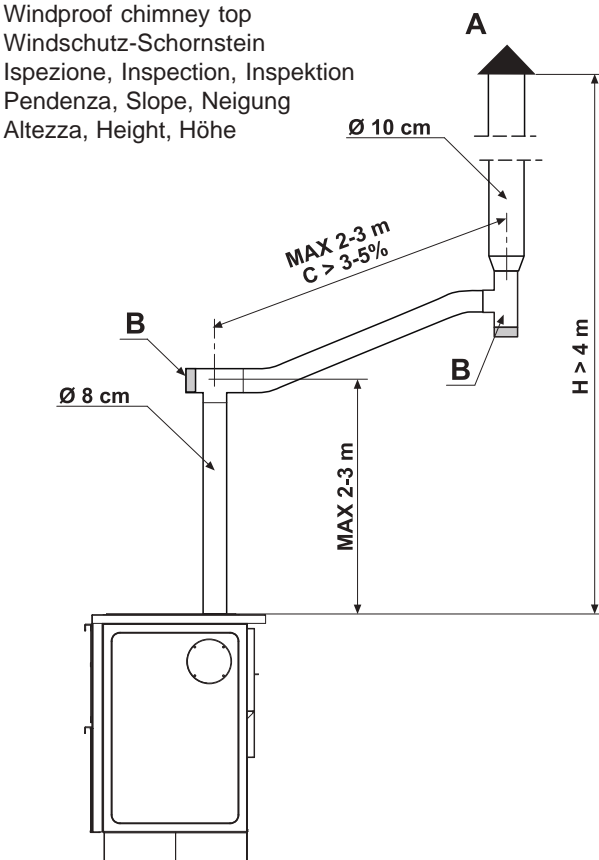

Fig. 5.5.1

5.5 SCARICO FUMI

IT



La stufa funziona con la camera di combustione in depressione è indispensabile assicurarsi che lo scarico sia a tenuta ermetica.

- Dopo aver scelto il luogo adatto per l'installazione e considerando le misure riportate nel paragrafo 5.3, individuare il percorso della tubazione di scarico dei fumi.
- I tubi da utilizzare per lo scarico dei fumi devono essere rigidi in acciaio alluminato verniciato (spessore minimo 1,5 mm) o in acciaio inox (spessore minimo 0,5 mm) con diametro nominale di 8 cm con guarnizioni (fino a 5 metri di percorso) o di 10 cm con guarnizioni (con percorsi superiori a 5 metri) (Fig. 5.5-1).

È consigliato isolare la tubazione con materiale isolante (lana di roccia con uno spessore minimo di 2 cm) oppure utilizzare tubi in acciaio a doppia parete, escluso eventualmente il primo tratto verticale se interno.



È obbligatorio realizzare un primo tratto verticale di 1,5 metri minimi per garantire la corretta espulsione dei fumi.

Si consiglia di effettuare un massimo di 5/6 variazioni di direzione utilizzando delle curve a 45-90° o dei raccordi e Tee.

- Utilizzare sempre un raccordo a Tee con tappo di ispezione ad ogni variazione orizzontale e verticale del percorso di scarico fumi.
- I tratti orizzontali devono avere una lunghezza massima di 2-3 m con una pendenza verso l'alto del 3-5%.
- Ancorare le tubazioni con appositi collari alla parete.



Il raccordo di scarico dei fumi NON DEVE ESSERE collegato:

- ad una canna fumaria utilizzata da altri generatori (caldaie, stufe, caminetti, ecc....);
- a sistemi di estrazione d'aria (cappe, sfiati, ecc....) anche se "intubato".



È vietato installare valvole di interruzione e di tiraggio.



Con un percorso di scarico fumi superiore a 5 metri e in condizioni di scarso tiraggio (presenza di molte curve, terminale di scarico inadeguato, ecc.) l'espulsione dei fumi può non essere ottimale. In questi casi sarà necessario effettuare la variazione dei parametri di funzionamento (espulsione fumi e carica pellet) per adattare la stufa alle reali caratteristiche impiantistiche della canna fumaria. Contattare il servizio di assistenza tecnica.

GB

5.5 FLUE



The stove works with the combustion chamber under vacuum: it is essential to ensure that the discharge is HERMETICALLY SEALED.

- Once you have chosen the most suitable place to install the stove, and considering the measurements given in paragraph 5.3, see exactly where the flue pipe must go.
- The pipes to use for discharging smoke must be in varnished rigid aluminate steel (minimum 1.5 mm thick) or in stainless steel (minimum 0.5 mm thick) with a nominal diameter of 8 cm with seals (up to a maximum length of 5 metres) or 10 cm with seals (for lengths beyond 5 metres) (Fig. 5.5-1).

We recommend either lagging the pipes (with rock wool minimum 2 cm thick) or using dual-walled steel pipes, except for the first vertical section if indoors.



- **the first section must be vertical (at least 1.5 metres) to guarantee correct expulsion of the smoke.**

Up to a maximum of 5-6 variations in direction are recommended, utilising 45-90° elbows or couplings and T-pieces.

- always use a union tee with inspection cap at each horizontal and vertical variation in the smoke discharge path.
- the horizontal sections must be no longer than 2-3 m with an upward slant of 3-5%.
- anchor the pipes to the wall with the relative collars.



The smoke discharge fitting MUST NOT BE connected:

- **to a flue used by other heat generators (boilers, stoves, fireplaces, etc.);**
- **to air extraction systems (hoods, breather pipes, etc.) even if ducted.**



It is forbidden to install shutdown and draught valves.



If the smoke discharge path is longer than 5 metres and the draught is not very good (many bends, inadequate discharge terminal, etc.), smoke discharge will not be optimal. In such cases the operating parameters will have to be altered (smoke expulsion and pellet loading) to adapt the stove to the flue's characteristics. Contact the technical assistance centre.



Falls im Raum wo der Ofen installiert wurde, ein oder mehr Absaugsysteme (wie Küchensauggebläsen) sich befinden, könnten einige Störungen der Verbrennung wegen Mängel an Verbrennungsluft sich ereignen.

D

5.5 RAUCHABZUGSLEITUNG



Der Heizofen funktioniert mit Feuerraum in Unterdruck - unbedingt sicherstellen, dass die Abgasleitung HERMETISCH VERSCHLOSSEN ist.

- Nachdem der geeignete Platz für die Installation des Heizofens gewählt wurde, unter Beachtung der Maße aus Absatz 5.3 die geeignete Verlegung der Abgasleitung ausfindig machen.
- Die Rohre für den Rauchabzug müssen aus starrem, lackiertem Aluminiumstahl (mindestens 1,5 mm Stärke) oder Edelstahl (mindestens 0,5 mm Stärke) mit 8 cm Nenndurchmesser mit Dichtungen (bis zu 5 m langen Strecken) oder 10 cm mit Dichtungen (für Strecken über 5 m) gefertigt werden (Abb. 5.5-1).

Es ist empfehlenswert, die Rohrleitung mit geeignetem Material (Steinwolle mit einer Mindeststärke von 2 cm) zu isolieren oder doppelwandige Stahlrohre zu verwenden - ausgeschlossen davon ist natürlich der erste vertikale Streckenabschnitt, wenn er innen verläuft.



- **Zur korrekten Rauchableitung muss die Rohrleitung mindestens die ersten 1,5 Meter vertikal verlegt werden**

Es ist empfehlenswert, maximal 5/6 Richtungsänderungen einzubauen und dafür 45-90°-Krümmungen bzw. T-Anschlüsse zu verwenden.

- Immer einen prüfbaren T-Anschluss bei jeder vertikalen oder horizontalen Streckenänderung der Abgasleitung verwenden.
- Die horizontalen Strecken dürfen max. 2-3 m lang sein und 3-5% Steigung aufweisen.
- Die Rohre mit geeigneten Schellen an der Wand befestigen.



Der Anschluss der Abgasleitung darf nicht an folgende Leitungen angeschlossen werden:

- **einen bereits durch andere Heizungen (Kessel, Heizöfen, Kamine usw.) verwendeten Rauchfang;**
- **an Entlüftungssysteme (Dunstabzugshauben, Entlüftung usw.), auch nicht, wenn extra verlaufend.**



Die Installation von Absperrventilen und Luftregelklappen ist verboten.



Bei einer über 5 Meter langen Rauchabzugsleitung und bei schlechten Abzugsbedingungen (mehrfache Krümmungen, Schornstein nicht geeignet usw.), kann der Rauchabzug nicht optimal erfolgen. In diesem Fall sind die Betriebsparameter zu ändern (Rauchabzug und Pelletsbeschickung), um den Heizofen an die realen Anlageneigenschaften des Rauchfangs anzupassen. Den technischen Kundendienst dafür kontaktieren.

5.5.1 Scarico a tetto mediante canna fumaria

La canna fumaria per lo scarico dei fumi deve essere realizzata in osservanza alle norme UNI 10683 - EN 1856-1-2 - EN 1857 - EN 1443 - EN 13384-1-3 - EN 12391-1 sia per quanto riguarda le dimensioni che per i materiali utilizzati nella sua costruzione.

Canne fumarie FATISCENTI, costruite con materiale non idoneo (fibrocemento, acciaio zincato, ecc... con superficie interna ruvida e porosa) sono fuorilegge e pregiudicano il buon funzionamento della stufa.

Lo scarico dei fumi attraverso la canna fumaria tradizionale (Fig. 5.5.1-1) può essere fatto purché siano rispettate le seguenti regole:

- assicurarsi sullo stato di manutenzione della canna fumaria; in caso di canna fumaria vecchia si consiglia di provvedere al risanamento introducendo una tubazione in acciaio opportunamente isolata (lana di roccia, vermiculite).
- I fumi possono essere scaricati direttamente in canna fumaria provvista di sportello di ispezione.

A) Comignolo antivento.

B) Canna fumaria

C) Sigillare.

D) Ispezione.

! - **In caso di canna fumaria di sezione maggiore è necessario "intubare"** la canna fumaria con una tubazione in acciaio (con diametro in funzione del percorso) opportunamente isolata (Fig. 5.5.1-2).

- Assicurarsi che il collegamento alla canna fumaria in muratura sia opportunamente sigillato
- Evitare il contatto con materiale combustibile (travi in legno) e in ogni caso provvedere al loro isolamento con materiale ignifugo.

A) Vermiculite e/o lana di roccia.

B) Tubazione in acciaio.

C) Pannello di chiusura.

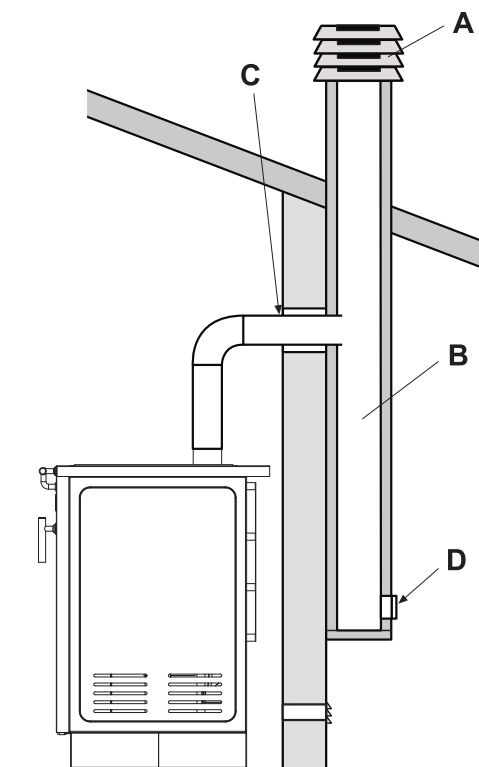

Fig. 5.5.4

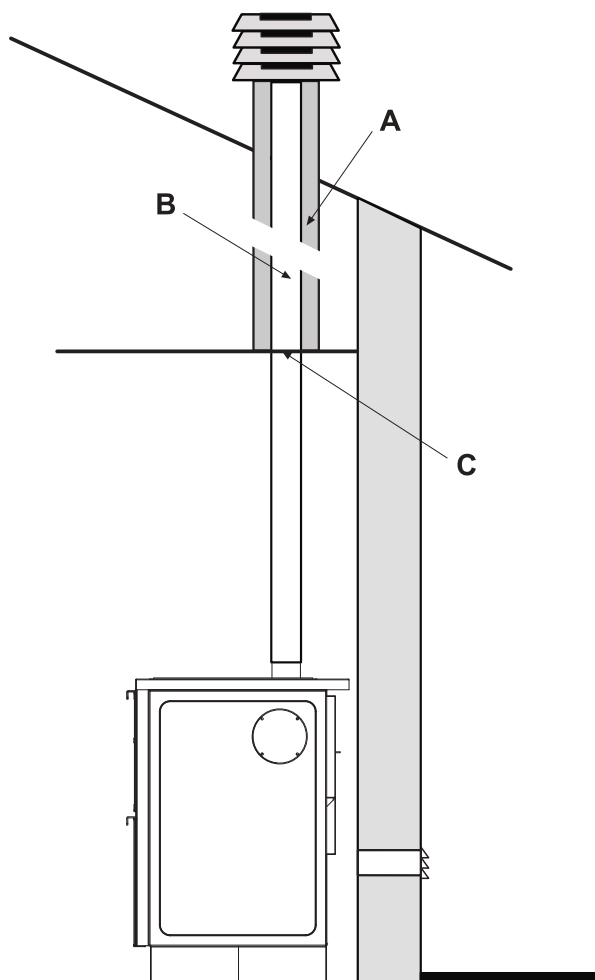

Fig. 5.5.5

GB 5.5.1 Discharge through the roof with a flue

The flue for discharging smoke must be made in compliance with the UNI 10683 - EN 1856-1-2 - EN 1857 - EN 1443 - EN 13384-1-3 - EN 12391-1 standards both as regards the dimensions and the materials used to make it.

DETERIORATING flues made with unsuitable materials (such as asbestos cement, galvanised steel, etc., with a rough or porous internal surface) are illegal and can jeopardise the correct operation of the stove.

Smoke may be discharged through a traditional flue (fig. 5.5.1-1) provided the following rules are observed:

- make certain the flue is in a good state of repair. If the flue is old we suggest inserting a suitably lagged steel pipe (rock wool, vermiculite).
- The fumes may be evacuated directly into the flue, provided that it is equipped with an opening for inspection.

- A) Windproof chimney top.
- B) Chimney
- C) Seal.
- D) Inspection.

! - **If the flue section is bigger it must be ducted** using an adequately insulated steel pipe (the diameter depends on the length of the path) (Fig. 5.5.1-2).

- Make sure the connection to the brickwork flue is perfectly sealed.
- Avoid contact with flammable materials (timber beams) which must, in any case, be insulated with a fire-retardant material.

- A) Vermiculite and/or rock wool.
- B) Steel piping.
- C) Closing panel.

5.5.1 Abzug am Dach mit Rauchfang

D

Abzug am Dach mit „traditionellem“ Rauchfang Der Rauchfang muss bezüglich der Maße und der verwendeten Materialien den in den Normen UNI 10683 - EN 1856-1-2 - EN 1857 - EN 1443 - EN 13384-1-3 - EN 12391-1 genannten Auflagen entsprechen.

BAUFÄLLIGE Rohre aus ungeeignetem Material, wie Asbestzement, verzinktem Stahl usw... mit rauen und porösen Innenflächen entsprechen nicht den geltenden Gesetzen und beeinträchtigen den einwandfreien Betrieb des Heizkamins.

Die Abgasleitung über einen traditionellen Rauchfang (Abb. 5.5.1-1) kann unter Beachtung folgender Regeln erfolgen:

- den Rauchfang auf seinen Zustand prüfen; bei einem alten Rauchfang ist eine Sanierung durch Einführung eines isolierten Stahlrohrs (mit Steinwolle oder Vermiculit) empfehlenswert.
- Die Abgase dürfen direkt in den Rauchfang, mit Inspektionsklappe versehen, geleitet werden.

- A) Windschutzkamin.
- B) Schornstein
- C) Versiegeln.
- D) Inspektion.

! - **Bei einem Rauchfang mit größeren Innenmaßen muss** ein dementsprechend isoliertes Stahlrohr (mit Durchmesser je nach Strecke) eingeführt werden (Abb. 5.5.1-2).

- Sicherstellen, dass der Anschluss an den gemauerten Rauchfang versiegelt ist
- Den Kontakt mit brennbarem Material (Holzbalken) vermeiden und diese auf jeden Fall mit feuerfestem Material isolieren.

- A) Vermiculit bzw. Steinwolle.
- B) Stahlrohr.
- C) Verschlussplatte.

6 INSTALLAZIONE

IT

L'installazione deve essere effettuata da personale qualificato in osservanza alla norma EN 10683-05.

6.1 ALLACCIAMENTO AGLI IMPIANTI

6.1.1 Collegamento elettrico

È sufficiente collegare la stufa all'impianto elettrico attraverso la spina in dotazione.

 Il collegamento elettrico (spina) deve essere facilmente accessibile anche dopo l'installazione della stufa.

 Se il cavo di alimentazione risulta danneggiato deve essere sostituito dal servizio di assistenza tecnica o da un tecnico qualificato in modo da prevenire ogni rischio.

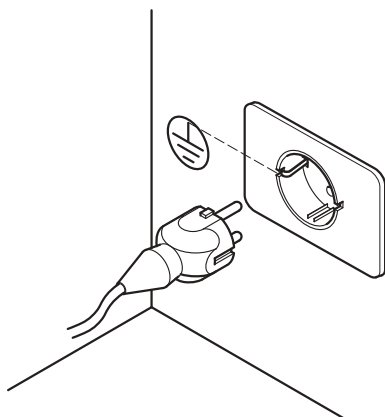

Fig. 6.1.1

6.1.1.1 Messa a terra

 È obbligatorio che l'impianto sia provvisto di messa a terra e di interruttore differenziale in ottemperanza alle leggi vigenti (Fig. 6.1.1).

 Il condotto di scarico fumi deve essere dotato di proprio collegamento a terra.



Fig. 6.1.2

6.1.1.2 Avviamento

Per l'avviamento posizionare l'interruttore su "I" (acceso) (Fig. 6.1.2).

6.2 USCITA FUMI

La stufa è dotata di n°3 scarichi per la fuoriuscita dei fumi.

 Installare lo scarico nella posizione necessaria e chiudere le due non utilizzate uscite con i tappi in dotazione.

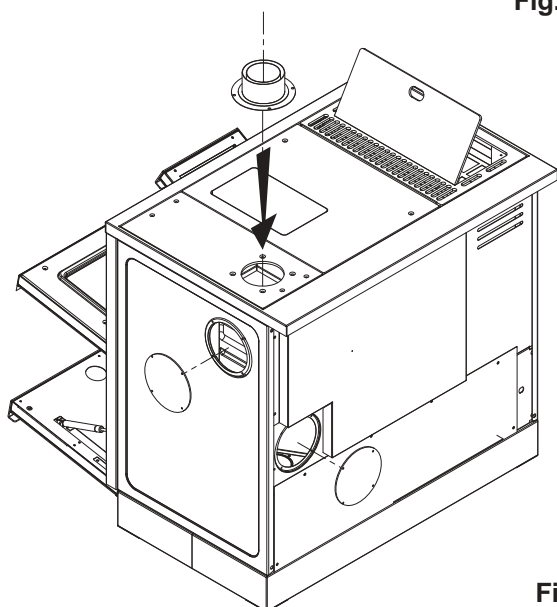

Fig. 6.2

GB 6 INSTALLATION

The installation must be carried out by qualified personnel in compliance with the EN 10683-05.

6.1 CONNECTION TO SYSTEMS**6.1.1 Electrical connection**

Simply connect the stove to the electricity mains with the plug supplied.



The electrical connection (plug) must be easy to access also after the stove has been installed.



If the power lead is damaged it must be replaced by the technical assistance service or a qualified electrician to prevent all risks.

6.1.1.1 Earthing

The system must be earthed and fitted with a circuit breaker as provided for by current laws (Fig. 6.1.1).



The flue must have its own earth connection.

6.1.1.2 Starting

To start, press the switch down, "I", (On) (Fig. 6.1.2).

6.2 FLUE OUTLET

The stove is fitted with 3 outlets.



Install the flue outlet in the chosen position and plug the other two outlets with the provided caps.

6 INSTALLATION**D**

Die Installation muss von qualifiziertem Fachpersonal durchgeführt werden den in den Normen EN 10683-05.

6.1 VERSCHIEDENE ANSCHLÜSSE**6.1.1 Stromanschluss**

Den Heizofen einfach mit dem Stecker an die häusliche Stromleitung anschließen.



Der Elektroanschluss (Stecker) muss auch nach der Installation des Heizofens mühelos zugänglich sein.



Sollte das Netzkabel beschädigt sein, muss es vom Personal des Technischen Kundendienstes oder von einem Fachmann ersetzt werden, um jedes Risiko zu vermeiden.

6.1.1.1 Erdung

Die Anlage muss obligatorisch mit einer Erdung und einem Schutzschalter gemäß den gültigen Bestimmungen ausgestattet sein (Abb. 6.1.1).



Die Rauchabzugsleitung muss direkt mit dem Fußboden verbunden sein.

6.1.1.2 Start

Für die Inbetriebnahme den Schalter auf „I“ (ein) stellen (Abb. 6.1.2).

6.2 ABGASÖFFNUNG

Der Ofen ist mit 3 Abgasöffnung gestattet.



Die Abgasleitung in die gewünschte Position installieren und die zwei nicht benutzten Öffnungen mit dem vorhandenen Deckel verschließen.

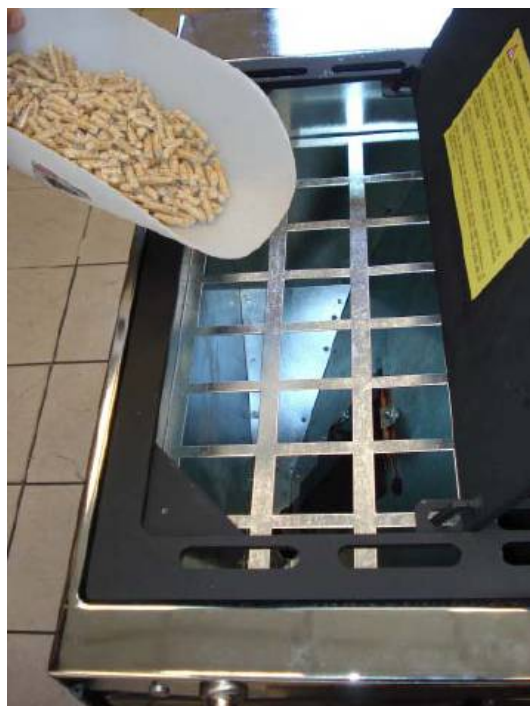

Fig. 7.1.1

7 MESSA IN SERVIZIO ED USO DELLA STUFA

7.1 CARICAMENTO PELLETT

La prima operazione da eseguire per accendere la stufa è quella di riempire il serbatoio di combustibile (pellet).

! Il pellet deve essere versato nel serbatoio con una paletta. Non svuotare il sacco direttamente nel serbatoio.

7.2 DESCRIZIONE PANNELLO COMANDI

Il pannello è costituito dal display LCD retroilluminato, dal tasto di accensione **ON**, dal tasto di spegnimento **OFF** e dai due tasti menù (▲ e ▼).

Il pannello permette l'accensione e lo spegnimento della stufa, ne regola il funzionamento e permette il settaggio dei programmi di gestione e manutenzione.

Il display visualizza tre fasi di stato della stufa:

- 1) **SPENTO** - segnala che la stufa non è in funzione oppure è in fase di raffreddamento.
- 2) **AVVIO** - indica che la stufa è nella fase di avvio.
- 3) **LAVORO** - indica che la stufa è accesa e sta riscaldando.

La programmazione della stufa può essere effettuata con due diverse interfacce:

- 1) **Rotante** - i parametri di regolazione appariranno, uno alla volta a rotazione sulla seconda riga del pannello.
- 2) **Compresso** - tutti i parametri di regolazione appariranno contemporaneamente sulla seconda riga del pannello.

La stufa viene consegnata con la modalità **rotante**.

☞ L'utente può decidere in qualunque fase cambiare la modalità rotante con compresso o viceversa (par. 7.6.3.3).

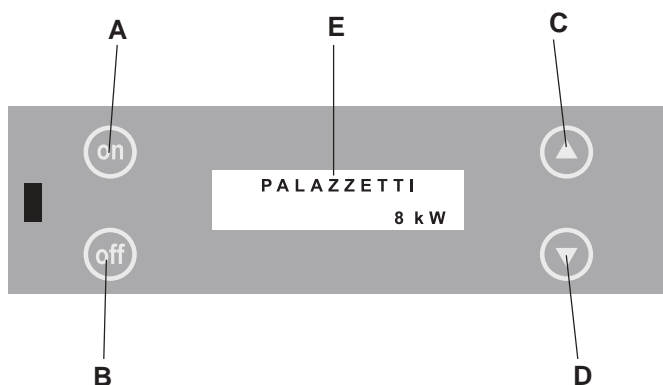

Fig. 7.2-1



GB 7 COMMISSIONING AND USING THE STOVE

7.1 LOADING THE PELLETS

Before the stove can be lit the fuel storage container must be filled with pellets.

! Use a shovel to fill the pellet container up. Do not empty the bag directly into the container.

7.2 DESCRIPTION OF THE CONTROL PANEL

The panel is composed of a backlit LCD, **ON** and **OFF** buttons and two MENU ( / ) buttons.

By way of the panel you can turn the stove on and off, adjust operation and set the management and maintenance programmes.

The display shows three stove status phases:

- 1) **OFF** - indicating that the stove is not working or is cooling down.
- 2) **START** - indicating that the stove is in the starting phase.
- 3) **WORKING** - indicating that the stove is on and warming up.

Stove programming is possible with two different interfaces:

- 1) **Rolling** - the adjustment parameters appear, one at a time in rotation, on the second line of the panel.
- 2) **Short** - all the adjustment parameters appear together on the second line of the panel.

The stove is delivered with the **Rolling** mode.

 The user can decide to go from the Rolling mode to the Short mode, or vice versa, in any phase (paragraph 7.6.3.3).



7 INBETRIEBNAHME UND GEBRAUCH D

7.1 EINFÜLLEN DER PELLETS

Die erste Maßnahme zur Inbetriebnahme des Heizofens ist das Anfüllen des Brennstoffbehälters (Pellets).

! Die Pellets mit einer Schaufel einfüllen. Die Pellets nicht direkt aus dem Sack einschütten.

7.2 BESCHREIBUNG DER BEDIENBLENDE

Die Blende besteht aus dem von rückwärts beleuchteten LCD-Display, aus der **ON**-Taste, der **OFF**-Taste und den beiden MENÜ-Tasten ( und .

Über die Blende kann der Heizofen ein- und ausgeschaltet, der Betrieb geregelt und die Betriebs- und Wartungsprogramme eingestellt werden.

Das Display zeigt die drei Betriebsphasen des Heizofens an:

- 1) **AUS** - zeigt an, dass der Heizofen nicht betrieben ist oder gerade auskühlt.
- 2) **START** - zeigt an, dass sich der Heizofen in der Inbetriebnahmephase befindet.
- 3) **BETRIEB** - zeigt an, dass der Heizofen funktioniert und heizt.

Die Programmierung des Heizofens kann über zwei verschiedene Schnittstellen erfolgen:

- 1) **Laufband** - die Einstellungsparameter erscheinen Einer nach dem Anderen in der zweiten Zeile der Bedienblende.
- 2) **Komplett** - alle Einstellungsparameter erscheinen gleichzeitig in der zweiten Zeile der Bedienblende.

Bei der Lieferung ist der Heizofen auf **Laufband** eingestellt.

 Der Benutzer kann in jeder Phase von Laufband auf Komplett oder umgekehrt umstellen (Abs. 7.6.3.3).

7.3 FASE DI AVVIO DELLA COMBUSTIONE

7.3.1 Alimentazione elettrica

Collegare la stufa alla rete elettrica, posizionando in "I" l'interruttore di accensione (par. 6.3).

Se il collegamento è corretto la stufa emette una serie di segnali acustici intermittenti, si accende il display e compare la scritta "PALAZZETTI 8kW" (Fig. 7.2-1). Dopo 2 secondi comparirà la scritta "SPENTO" come indicato in Fig. 7.3.1-1, sulla seconda riga compariranno a rotazione i seguenti parametri:

- Potenza;**
- Vel.aria;**
- Set T.amb;**
- Temp.amb;**
- Set T. forno;**
- Temp. forno.**

 È possibile impostare i parametri di funzionamento della stufa in tutte e tre le fasi.

Le regolazioni (parametri) saranno attive solo in fase di lavoro, infatti, la fase di **AVVIO** e di **SPENTO** sono regolate automaticamente. Quindi la regolazione **POTENZA** in fase di **AVVIO** e **SPENTO** definirà quale sarà il valore dei due parametri in fase di **LAVORO**.

7.3.2 Fase di AVVIO (accensione stufa)

Per accendere la stufa tenere premuto il tasto **ON** per qualche secondo.

Sul display appare la scritta "ATTESA FIAMMA".

Questa fase è automatica e completamente gestita dalla stufa. Non è quindi possibile la variazione di alcun parametro (Fig. 7.3.2-1).

Durante questa fase sarà prodotta la fiamma e la stufa si porterà a regime.

Sul display appare la scritta "FIAMMA PRESENTE".

La stufa passerà automaticamente alla fase di lavoro se la temperatura è sufficiente al corretto funzionamento della stessa altrimenti verrà segnalato l'ALLARME ATTIVO MANCATA ACCENSIONE (par. 7.7.1).

 **Accensione automatica: la stufa è dotata di un dispositivo automatico che consente l'accensione del pellet senza l'utilizzo di altri accenditori tradizionali.**

Eventuali sgradevoli odori o fumi sono causati dall'evaporazione o dall'essiccamento di alcuni materiali utilizzati.

Questo fenomeno tenderà a protrarsi per qualche giorno fino a svanire.



Fig. 7.3.1-1



Fig. 7.3.2-1



Fig. 7.3.2-2

GB

7.3 COMBUSTION START PHASE

7.3.1 Electric power supply

Connect the stove to the electricity mains and press the switch down, "I", (on) (par 6.3).

If connection is correct, the stove emits an acoustic signal, the display turns on and the wording "PALAZZETTI 8 kW" appears (Fig. 7.2-1). Two seconds later "OFF" appears, as indicated in Fig. 7.3.1-1 and on the second line the following parameters appear in rotation:

- Power;**
- Air speed;**
- Set Room T;**
- Room T.;**
- Set oven T;**
- Oven Temp**



Stove operating parameters can be set in all three phases.

The adjustment (parameters) are only active in the working phase. In effect, the "START" and "OFF" phases are adjusted automatically. Hence, the **POWER** adjustment in the "START" and "OFF" phases will define what the value of the two parameters will be in the "WORKING" phase.

7.3.2 START PHASE (lighting the stove)

To switch-on the stove keep the **ON** key pressed for a few seconds.

The following message will appear onto the display "AWAITING FLAME".

This phase is automatic and is completely managed by the stove. Consequently it is not possible to vary any parameter (Fig. 7.3.2-1).

During this phase, the flame is produced and the stove will reach the operating mode.

The following message will appear onto the display "FLAME PRESENT".

The stove will automatically move onto the work phase if the temperature is sufficient to operate correctly otherwise the NON-START-UP ALARM will be signalled (par. 7.7.1).



Automatic lighting: the stove is equipped with an automatic device which enables the pellets to be lit without using other traditional lighters.

If there are any unpleasant smells or fumes they are caused by the evaporation or drying of some of the materials used.

This phenomenon will last for several days but will gradually disappear.

D

7.3 INBETRIEBSETZUNG DER VERBRENNUNG

7.3.1 Stromversorgung

Den Heizofen mit Strom versorgen, indem der Hauptschalter auf "I" gestellt wird (Abs. 6.3).

Bei korrektem Anschluss ertönt ein akustisches Signal, das Display schaltet sich ein und die Schrift "PALAZZETTI 8 kW" (Abb. 7.2-1) erscheint. Nach 2 Sekunden erscheint die Schrift "AUS" laut Abb. 7.3.1-1 und in der zweiten Zeile erscheinen Laufband folgende Parameter:

- Leistung;**
- Luftgesc.;**
- Set raumt.;**
- RaumTemp;**
- Set OfenT.;**
- Ofentemperatur**



Die Betriebsparameter des Heizofens können in allen drei Phasen eingestellt werden.

Die Einstellungen (Parameter) sind nur während der Betriebsphase aktiv, denn beim "START" und auf "AUS" werden sie automatisch geregelt. Dadurch definiert die Einstellung der "LEISTUNG" während der Phasen "START" und "AUS" den Wert der beiden Parameter in der "BETRIEBSPHASE".

7.3.2 Phase der INBETRIEBNAHME (Einschalten des Heizofens)

Zum Anzünden des Heizofens die Taste **ON** einige Sekunden lang gedrückt halten.

Auf dem Display erscheint die Meldung "WARTEN AUF FLAMME".

Diese Phase erfolgt automatisch und wird komplett vom Heizofen gesteuert. Daher kann kein Parameter geändert werden (Abb. 7.3.2-1).

Während dieser Phase entsteht die Flamme, und der Heizofen bringt sich auf Betriebsregime.

Auf dem Display erscheint die Meldung "FLAMME VORHANDEN".

Ist die Temperatur für einen korrekten Heizofenbetrieb ausreichend, geht der Heizofen automatisch zur Betriebsphase über. Andernfalls erscheint die ALARMMELDUNG FEHLENDE ZÜNDUNG (Abs. 7.7.1).



Automatische Zündung: Der Heizofen ist mit einer automatischen Vorrichtung ausgestattet, die das Zünden der Pellets ohne den Gebrauch herkömmlicher Zündvorrichtungen ermöglicht.

Eventuelle unangenehme Gerüche oder Rauch können durch die Verdampfung oder Trocknung einiger verwendeter Materialien entstehen.

Dieses Phänomen kann einige Tage andauern, um dann ganz zu verschwinden.

7.4 FASE DI LAVORO



Fig. 7.4-1



Fig. 7.4-2



Fig. 7.4-3

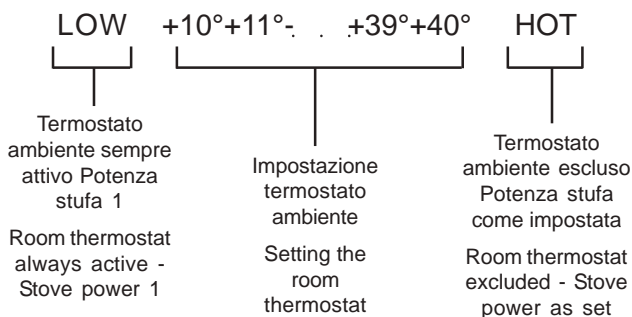
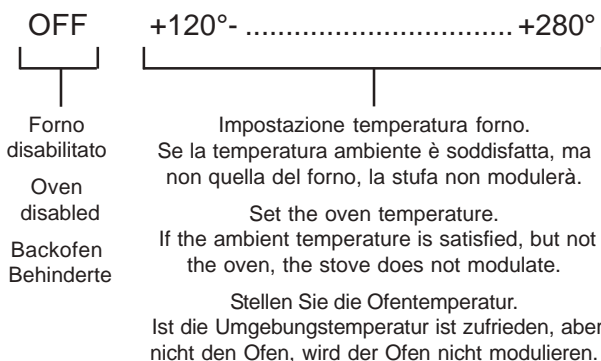

Fig. 7.4-4



Ad accensione avvenuta appare sul display la scritta "LAVORO". Durante questa fase la stufa si regola automaticamente in funzione dei valori impostati per la potenza della stufa, per la velocità dello scambiatore aria e per il valore della temperatura ambiente desiderata. Sul display appare costantemente la scritta "LAVORO" e vengono inoltre visualizzate in sequenza e ciclicamente i seguenti parametri:

POTENZA (valore impostabile compreso tra **I, A, 1 - 5**).

Definisce la potenza a cui lavora la stufa (Fig. 7.4-1), di seguito si indica come effettuare la regolazione:

all'apparire della scritta "POTENZA" agire sul tasto per aumentare il valore e per diminuire.

P = A (regolazione automatica della stufa)

P = I (regolazione automatica della stufa solo se impostata temperatura forno)

In caso di sua attivazione indica la regolazione automatica della stufa in base alla temperatura impostata nel termostato (nel menù set lavoro: **SET T. ARIA** o **Set T. forno** nel caso in cui è stato impostato un valore). Verrà selezionata autonomamente la potenza del ventilatore scarico fumi.

Al raggiungimento della temperatura ambiente (**T. AMB.**) o temperatura forno (**Temp. forno**) sul display comparirà nel caso del:

- **TIPO MENU COMPRESSO**: il lampeggio delle due temperature visualizzate ed indicherà che la stufa ha raggiunto la temperatura ambiente richiesta e si porta al minimo;
- **TIPO MENU ROTANTE**: al raggiungimento della temperatura ambiente richiesta verrà visualizzata in aggiunta ai valori di funzionamento della stufa la scritta **TERMOSTATO ON**.

VEL. ARIA (valore impostabile compreso tra **A, 1 - 5**).

Indica la velocità del ventilatore aria che può assumere i seguenti valori: **A (automatico) - 1 - 2 - 3 - 4 - 5** (Fig.7.4-2); per effettuare la regolazione procedere come segue:

all'apparire della scritta "VEL. ARIA" agire sul tasto per aumentare il valore e per diminuire.

Selezionando la velocità **A** (automatico) la stufa, in funzione della temperatura, imposterà automaticamente la velocità dello scambiatore aria.

Per consentire una maggiore diffusione del calore nell'ambiente, alle elevate temperature il ventilatore aria si porta automaticamente alla massima velocità mentre sul display viene visualizzato: **V = E**.

SET T. AMB. (valore impostabile compreso tra **L (low), 10-40°C, H (hot)**).

Indica la temperatura impostata dal termostato (Fig. 7.4-3). Quando la temperatura ambiente sarà uguale a quella impostata, la stufa si regolerà al minimo (potenza 1); per effettuare la regolazione procedere come segue:

all'apparire della scritta "SET T. AMB." agire sul tasto per aumentare il valore e diminuire.

I valori impostati verranno mantenuti fino alla successiva variazione, anche a stufa spenta o scollegata dall'alimentazione elettrica.



GB

7.4 WORKING PHASE

Once the stove is lit, the word **"WORKING"** appears on the display. During this phase the stove adjusts automatically according to the values set for the central heating water and for stove power. **"WORKING"** stays permanently on the display and the following parameters are also displayed in sequence at regular intervals:

POWER (value that can be set between **A, 1 and 5**).

It defines the power at which the stove works (Fig. 7.4-1), to adjust:

When the word **"POWER"** appears press the  key to increase the value or  to reduce it.

P = A (automatic stove adjustment)

P = / (automatic adjustment of the stove if is set the oven temperature)



If this is activated, it indicates automatic stove adjustment based on the thermostat set temperature (in menu set work: **SET T. ARIA** or **Set T. oven**, if you set a value). The power of the smoke discharge fan is selected autonomously.

Upon reaching room temperature (**T. AMB.**) or temperature oven (**Oven Temp**) the display will show in the case of:

- **MENU TYPE SHORT:** the flashing of the two temperature values shown on the display indicates that the set room temperature has been reached and the stove will modulate its power to the minimum level;
- **MENU TYPE ROLLING:** when the set room temperature has been reached, in addition to the working parameters the message **THERMOSTAT ON** will appear.

AIR SPEED (value that can be set between **A, 1- 5**).

It indicates the air fan speed that can have the following values: **A (automatic) - 1 - 2 - 3 - 4 - 5** (Fig.7.4-2); to adjust proceed as follows:



When the message **"AIR SPEED"** appears, press the  key to increase the value or the  to reduce it.

By selecting speed **A** (automatic) the stove will set the air exchanger speed automatically, depending on the temperature.

For a better distribution of the heat in the room, when the temperature is high the air fan switches automatically to the maximum speed and **V=E** appears on the display.

SET ROOM T. (value that can be set between **L (low), 10-40°C, H (hot)**).

It indicates the temperature set on the thermostat (Fig. 7.4-3). When room temperature is the same as that set, the stove adjusts itself to minimum (power 1); to adjust proceed as follows:

when the message **"SET ROOM T."** appears, press the  key to increase the value or the  to reduce it.



The values set will be maintained up to the next variation, even if the stove is off or disconnected from the electricity supply.



7.4 BETRIEBSPHASE

D

Nach der Zündung erscheint am Display die Meldung **"ON"** Während dieser Phase stellt sich die Anlage automatisch auf die Werte, die vorher von Ihnen für das Wasser der Heizanlage und die Leistung des Heizofens eingegeben wurde, ein. Am Display erscheint ständig die Meldung **"ON"** und außerdem scheinen in Folge zyklisch folgende Parameter auf:

LEISTUNG (einstellbarer Wert zwischen **A, 1 - 5**).

Definiert die Leistung, mit der der Heizofen arbeitet (Abb. 7.4-1), anstehend die Anweisungen für die Einstellung:

Beim Erscheinen der Schrift **"LEISTUNG"** die  Taste drücken, um den Wert zu erhöhen und Die  Taste drücken, um ihn zu verringern.

P = A (automatische Heizofenregelung)

P = / (automatische Anpassung des Ofens, wenn ist die Ofentemperatur eingestellt)

Wird dieser Modus aktiviert, wird der Heizofen automatisch je nach am Thermostat eingestellter Temperatur geregelt (am Menü Set Betrieb: **SET RAUM T.** oder **Set T. Backofen**, wenn Sie einen Wert). Die Leistung des Rauchabsauggebläses wird automatisch eingestellt.

Nach Erreichen der Raumtemperatur (**RAUMTEMP.**) oder Temperatur Ofen (**Backofen temp**) erscheint am Display im Falle des:

- **KOMPLETTEN MENÜTYP:** das Blinken der beiden angezeigten Temperaturwerte. Dadurch wird das Erreichen der gewünschten Raumtemperatur und der Mindestbetrieb angezeigt;
- **LAUFBANDEN MENÜTYP:** Bei Erreichen der gewünschten Raumtemperatur wird zusätzlich zu den Betriebswerten des Heizofens die Schrift **THERMOSTAT ON** angezeigt.

LUFTGESCHW. (kann zwischen **1 und 5** bzw. auf **A** eingestellt werden)

Zeigt die Geschwindigkeit des Luftgebläses an, die folgende Werte annehmen kann: **A (automatisch) - 1 - 2 - 3 - 4 - 5** (Abb. 7.4-2); zur Einstellung wie folgt vorgehen:

Beim Erscheinen von „**LUFTGESCHW.**“ die Taste  zum Erhöhen und die Taste  zum Verringern des Werts drücken.

Bei Wahl der Geschwindigkeit **A** (automatisch) stellt der Heizofen je nach Temperatur des Warmluft-Gebläses automatisch auf die entsprechende Geschwindigkeit.

Um eine bessere Wärmeverbreitung im Raum zu erzielen, stellt sich das Luftgebläse bei hohen Temperaturen automatisch auf die Höchstgeschwindigkeit, wobei am Display **V=E** angezeigt wird. Sobald die Temperatur wieder sinkt, stellt sich das Gebläse wieder auf die eingestellte Temperatur und die dementsprechende Anzeige am Display

SET RAUM T. (kann zwischen **L (low), 10-40°C, H (hot)** eingestellt werden)

Zeigt die am Thermostat eingestellte Temperatur an (Abb. 7.4-3). Sobald die Raumtemperatur die eingestellte Temperatur erreicht, schaltet sich der Heizofen auf die kleinste Leistungsstufe (1); zur Einstellung, wie folgt vorgehen:



Fig. 7.4-5



Fig. 7.5-1



Fig. 7.5-2



Fig. 7.5-2-1

SET T. FORNO (valore impostabile compreso tra **OFF**, **120°+280°C**).

Il valore di temperatura del forno preimpostato è **OFF** che indica la disabilitazione della temperatura del forno.

Se si attiva il forno selezionando una temperatura qualsiasi compresa tra 120°C e 280°C la potenza della stufa si autoregolerà in modo da raggiungere e mantenere la temperatura impostata.

Quando la stufa raggiungerà la temperatura impostata per il forno, modulerà automaticamente in modo da mantenere la temperatura costante.

MODULAZIONE

Al raggiungimento della temperatura impostata la stufa va in modulazione compare **"MODULA LAVORO"**.

Durante questa fase la potenza si abbassa per mantenere la temperatura ambiente con il minor consumo di energia possibile.

7.5 FASE DI SPEGNIMENTO DELLA STUFA

Per spegnere la stufa tenere premuto per alcuni secondi il tasto **OFF**. Sul display apparirà la scritta **"PULIZIA FINALE"** (Fig. 7.5-1).

Il sistema di caricamento dei pellet si fermerà subito mentre i ventilatori si fermeranno automaticamente a stufa fredda.



Per effettuare una nuova accensione si consiglia di attendere che la stufa si sia completamente raffreddata.



È possibile impostare i parametri di funzionamento della stufa.

Nel caso si tenti una nuova accensione è possibile che sui display appaiono le scritte **"ATTESA FINE PULIZIA"** che invitano l'utente ad aspettare il completo spegnimento.

Le regolazioni saranno attive solo in fase di lavoro, infatti, la fase di spegnimento **"PULIZIA FINALE"** è regolata automaticamente.



Non disconnettere la presa elettrica per spegnere la stufa. Lasciare ultimare il ciclo di spegnimento. Il funzionamento protratto del ventilatore di scarico fumi è normale.

7.5.1 Attesa espulsione fumi

Se durante la **FASE D'AVVIO** si spegne la stufa agendo sul tasto **OFF**, verrà visualizzato **"PULIZIA FINALE"** con l'emissione di un segnale acustico.

Sarà quindi attivato il ventilatore espulsione fumi alla massima potenza fino a quando non ci sarà più fumo all'interno della camera di combustione.

Durante questa fase la pressione del tasto **ON** non avrà alcun effetto.

La stufa dopo un paio di minuti quando sarà fredda si porterà allo stato **"SPENTO"**.

In questo momento sarà possibile avviare la stufa premendo il tasto **ON**.

7.5.2 Avviso svuota braciere

Questo avviso ha lo scopo di garantire che il braciere sia pulito alla nuova accensione. Questo serve a garantire il miglior funzionamento della stufa.

GB

SET T. FORNO (you can choose between **OFF**, **120°+280°C**).

The oven temperature has already been pre-set at **OFF** indicates that the disabling of the oven temperature.

If you turn on the oven choosing whatever temperature between 120°C e 280°C the power will automatically adjust itself in order to reach and maintain the set temperature.

Once the stove reaches the set oven temperature, the stove will automatically modulate in order to maintain a constant temperature.

MODULATION

Once the temperature set has been reached, the stove moves into modulation and will indicate "**WORK MODULATION**".

During this phase the power will reduce in order to maintain the room temperature with the least possible consumption of energy.

7.5 TURNING THE STOVE OFF PHASE

To turn the stove off press the **OFF** button for a few seconds. "**FINAL CLEANING**" appears on the display (Fig. 7.5-1).



To restart the stove it is recommended to wait until the stove has cooled down completely.



It is possible to set the operating parameters of the stove.

In the case where it is attempted to restart the stove, it is possible that the display will indicate "**AWAITING CLEANING TO FINISH**" which invites the user to wait for the complete switch-off.

The settings will only be activated during the work phase, in fact, the switch-off phase "**FINAL CLEANING**" is automatically set.



Do not take the plug out of the mains to turn the stove off. Let the automatic turning off phase finish. Protracted functioning of the smoke outlet fan is normal.

7.5.1 Smoke exhaust waiting

If the stove turns off during the **STARTING PHASE** when you press the **OFF** key, the message "**FINAL CLEANING**" appears together with an acoustic signal.

At that point the smoke expulsion fan starts at maximum power and will continue working until all the smoke has been expelled from the combustion chamber.

During this phase, if you press the **ON** key it will have no effect.

After a couple of minutes when the stove is cold, it will move to the condition "**OFF**".

At this moment it will be possible to start the stove by pressing **ON**.

7.5.2 Brazier emptying signal

This signal has the scope of ensuring that the brazier is clean prior to the next start-up. This guarantees better functioning of the stove.

Beim Erscheinen von „**SET RAUM T.**“ die Taste  zum Erhöhen und die Taste  zum Verringern des Werts drücken.

D



Die eingestellten Werte werden auch bei ausgeschaltetem Heizofen oder fehlender Stromzufuhr bis zur nächsten Änderung gespeichert.

SET T. FORNO (Der Wert kann zwischen **OFF**, **120°+280°C**).

Der eingestellte Temperaturwert des Ofens ist **OFF** bedeutet, dass die Deaktivierung der Ofentemperatur.

Wenn Sie den Ofen mit einer Temperatur zwischen 120°C und 280°C aktivieren, die Wärmeleistung des Ofens wird sich von alleine einstellen bis die eingestellte Temperatur erreicht und stabilisiert wird.

So bald der Ofen die eingestellte Temperatur im Backfach erreicht wird, wird der Ofen automatisch modulieren um eine konstante Temperatur zu erzeugen.

MODULATION

Bei Erreichen der eingestellten Temperatur geht der Heizofen in Modulation über. Es erscheint "**BETRIEB MODULIEREN**".

Während dieser Phase geht die Leistung zurück, damit die Raumtemperatur bei minimalem Energieverbrauch beibehalten wird.

7.5 AUSSCHALTPHASE DES HEIZOFENS

Zum Ausschalten des Heizofens die **OFF**-Taste einige Sekunden lang drücken. Am Display erscheint die Meldung "**ENDREINIGUNG**" (Abb. 7.5-1).



Warten Sie zur Durchführung einer neuen Zündung, bis der Heizofen komplett abgekühlt ist.



Es ist möglich, die Betriebsparameter des Heizofen einzustellen.

Beim Versuch einer neuen Zündung kann auf dem Display die Meldung "**WARTEN AUF REINIGUNGSENDE**" erscheinen, die den Benutzer dazu auffordert, die komplette Abschaltung abzuwarten.

Die Einstellungen sind nur während der Betriebsphase aktiv. Die Abschaltphase "**ENDREINIGUNG**" wird dagegen automatisch eingestellt.



Zum Ausschalten des Heizofens nicht den Stecker aus der Dose ziehen. Den automatischen Abschaltzyklus unbedingt beenden lassen. Ein länger andauernder Betrieb des Rauchabzugventilators gilt als normal.

7.5.1 Warten Rauchabzug

Sollte der Heizofen während der **INBETRIEBNAHME** über die Taste **OFF** ausgeschaltet werden, erscheint die Meldung "**ENDREINIGUNG**", und es ertönt ein akustisches Signal.

Nun wird das Rauchabsauggebläse für zirka 4 Minuten auf maximaler Leistung eingeschaltet.

Während dieser Phase hat die **ON**-Taste keine Wirkung.

Nach ein paar Minuten, wenn der Heizofen abgekühlt ist, geht dieser auf den Status "**AUS**" über.

Jetzt kann der Heizofen durch Drücken der Taste **ON** gestartet werden.



Non versare il contenuto del braciere nel serbatoio del pellet.

IT

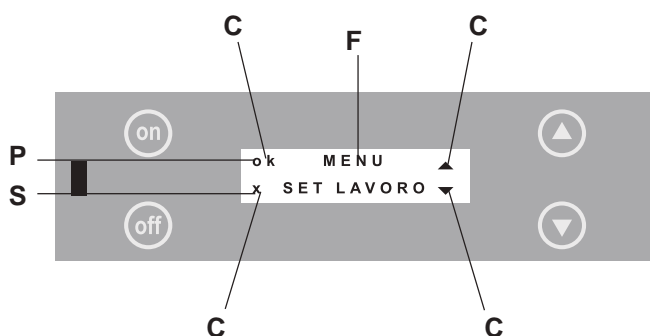

Fig. 7.6

C = Comando
F = Funzione
P = Prima riga
S = Seconda riga

C = Command
F = Function
P = First Line
S = Second Line

C = Befehl
F = Funktion
P = Erste Zeile
S = Zweite Zeile

7.6 USO AVANZATO DEL PANNELLO COMANDO

In questo capitolo saranno illustrate e spiegate le funzioni per la gestione avanzata della stufa, come la programmazione dell'accensione e dello spegnimento automatico, l'utilizzo di una differente interfaccia utente (tipo MENU COMPRESSO) e altro ancora.

In figura 7.6 è rappresentato il display con evidenziati gli elementi che possono essere visualizzati.

Funzione: al centro in maiuscolo c'è la descrizione della funzione attivabile.

Comando: sugli angoli (in prossimità di uno dei quattro tasti) potrebbe esserci un simbolo (▲, ▼) oppure una parola in corsivo (*ok*, *x*); questi comandi sono eseguiti con la pressione del tasto immediatamente vicino.

Leggenda comandi:

- ok** - conferma le modifica effettuata.
- x** - esce da quella visualizzazione e ritorna alla precedente.
- ▲ - scorre le varie visualizzazioni oppure aumenta il valore del parametro.
- ▼ - scorre le varie visualizzazioni oppure diminuisce il valore del parametro.

Per **accedere** ai menù.

- 1) Premere contemporaneamente i tasti ▲ ▼, sul display apparirà: **MENU SET LAVORO**.
- 2) Premere ▲ per scorrere gli altri menù: **MENU TIMER, MENU SET STUFA**.

Per **ENTRARE** nel menù desiderato: visualizzare sul display il menù desiderato e premere il tasto **ON (ok)**.

Per **USCIRE** dal menù e tornare a quello precedente: premere il tasto **OFF (x)**.

Esempio operativo.

Per accedere al **MENU SET LAVORO** (Fig. 7.6.1) premere il tasto **ON** per confermare il comando **ok**.

Per scorrere gli altri menù: premere il tasto ▲ corrispondente al comando ▲ oppure il tasto ▲ ▼ corrispondente al comando ▼.

GB





Do not pour the contents of the brazier into the pellet tank.

7.6 ADVANCED USE OF THE CONTROL PANEL



The functions for the advanced management of the stove will be illustrated and explained in this chapter like, for instance, programming automatic turning on and turning off, use of a different user interface (Short menu type) and more still.

Figure 7.6 shows the display highlighting the elements that can be viewed.



Function: the description of the function that can be activated is in the centre in UPPER CASE.

Command: there could be a symbol (, ) or a word written in italic (*ok*, *x*) on the corners (by one of the four keys); these commands are executed by pressing the key immediately next to it.

Legend of the commands:

- ok** - confirms the alterations made.
- x** - to exit the display and return to the previous one.
-  - scrolls the various displays or increases the parameter value.
-  - scrolls the various displays or reduces the parameter value.

To **ACCESS** the MENUS.





- 1) Press keys   simultaneously: the **MENU SET WORK** appears on the display.
- 2) Press  to scroll the other menus: **MENU TIMER**, **MENU SET STOVE**.

To **ENTER** the menu wanted: view the menu wanted on the display and press **ON (ok)**.

To **EXIT** the menu and return to the previous one: press **OFF (x)**.

Example.

To access the **MENU SET WORK** shown in (Fig. 7.6.1) press "**ON**" to confirm the "**ok**" command.

To scroll the other menus press the key  corresponding to the command  or the key  corresponding to the command .

7.5.2 Hinweis "Kohlenbecken entleeren"

D

Dieser Hinweis soll dafür sorgen, dass das Kohlenbecken bei der erneuten Zündung sauber ist. Damit wird ein besserer Betrieb des Heizofens garantiert.





Den Inhalt des Kohlenbeckens nicht in den Pelletbehälter schütten.

7.6 ERWEITERTER GEBRAUCH DER BEDIENBLENDE



In diesem Kapitel werden die Funktionen für die erweiterte Heizofensteuerungen, wie die Programmierung der Zündung und das automatische Abschalten bzw. die Anwendung einer anderen Benutzerschnittstelle (Komplettes Menü) usw. illustriert und erklärt.

In der Abbildung 7.6 sind jene Elemente des Displays hervorgehoben, die angezeigt werden können.



Funktion: in der Mitte steht grossgeschrieben die Beschreibung der Funktion.

Befehl: in den Ecken (in der Nähe einer der vier Tasten) könnte ein Symbol (, ) oder ein Wort in Schrägschrift (*ok*, *x*) vorhanden sein; diese Befehle werden mit der daneben liegenden Taste erteilt.

Verzeichnis der Befehle:

- ok** - bestätigt die Änderung.
- x** - bricht diese Anzeige ab und kehrt zur vorhergehenden zurück.
-  - läuft die diversen Anzeigen durch oder erhöht den Parameterwert.
-  - läuft die diversen Anzeigen durch oder verringert den Parameterwert.

Für den **ZUGANG** zu den MENÜS.

- 1) Gleichzeitig die Tasten  , drücken - am Display erscheint: **MENÜ SET BETRIEB**.
- 2) Über die Taste  können die anderen Menüs durchgesehen werden: **MENÜ TIMER**, **MENÜ EINSTELLUNG**.

Zum **EINTRETEN** ins gewünschte menü: das gewünschte Menü am Display anzeigen und die Taste **ON (ok)** drücken.

Um das Menü **SET BETRIEB** und zum vorhergehenden zurück zu gelangen: Die Taste **OFF (x)** drücken.

Praktisches Beispiel.

Zum Zugang zum **MENÜ SET BETRIEB** (siehe Abb. 7.6.1); die Taste "**ON**" und zur Bestätigung "**ok**" drücken.

Taste  des Befehls  oder die Taste  des Befehls  drücken.



Fig. 7.6.1-1

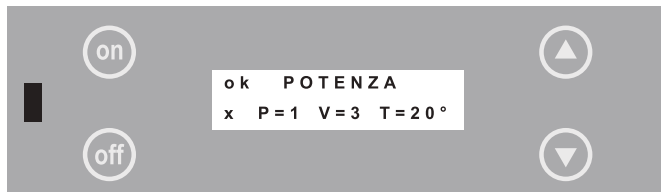

Fig. 7.6.1-2



Fig. 7.6.1-3



Fig. 7.6.1-4

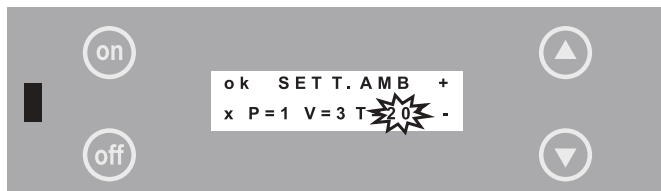

Fig. 7.6.1-5



Fig. 7.6.1-6



Fig. 7.6.2-1

7.6.1 Menu SET LAVORO

Attraverso questo menù si imposta e si regola il funzionamento della stufa visualizzando contemporaneamente tutti i parametri di lavoro.

Come procedere:

- 1) visualizzare sul display “MENU SET LAVORO” (Fig. 7.6.1-1),
- 2) premere **ON (ok)** per accedere; compariranno sulla seconda riga del display le sigle dei parametri di lavoro, (Fig. 7.6.1-2):
P = Potenza (vedere paragrafo 7.4);
V = Vel.aria (vedere paragrafo 7.4);
T = Set T.amb (vedere paragrafo 7.4);
Tf = Temp. forno (vedere paragrafo 7.4);
- 3) Premere **ON (ok)**. Il valore relativo alla **P** lampeggerà, ciò indica che si può modificare la **POTENZA** agendo su ▲ o ▼ .
- 4) Visualizzato il valore desiderato premere **ON (ok)** per confermare.
- 5) Premere **ON (ok)**. Lampeggerà il valore relativo alla **V** per modificarlo procedere come sopra.
- 6) Visualizzato il valore desiderato premere **ON (ok)** per confermare.
- 7) Premere **ON (ok)**. Lampeggerà il valore relativo alla **T** per modificarlo procedere come sopra.
- 8) Visualizzato il valore desiderato premere **ON (ok)** per confermare.
- 9) Premere **ON (ok)**. Lampeggerà il valore relativo alla **Tf** per modificarlo procedere come sopra.

In ogni momento è possibile uscire dalle regolazioni premendo due volte **OFF (x)**.

7.6.2 Menu TIMER

Attraverso questo menù si programma l'accensione e/o lo spegnimento automatico della stufa.

Selezionare “MENU TIMER” (Fig. 7.6.2-1) e premere **ON** per entrare.

Sulla prima schermata è rappresentata l'impostazione del programma P1.

Si possono impostare fino a 6 programmi.



Premere il tasto ▼ o il tasto ▲ per visualizzare i diversi programmi.

GB

7.6.1 Menu SET WORK

With this menu you can set and adjust stove operation, viewing all work parameters simultaneously.

What to do:

- 1) Display the “**MENU SET WORK**” (Fig. 7.6.1-1)
 - 2) press **ON (ok)** to access it; the initials of the work parameters appear on the second line of the display (Fig. 7.6.1-2):
P = Power; (see paragraph 7.4)
V = Air speed; (see paragraph 7.4)
T = Set Room T; (see paragraph 7.4)
Of = Oven Temp (see paragraph 7.4);
 - 3) Press **ON (ok)**. The value relative to P flashes meaning that POWER can be altered with  or .
 - 4) Once the valued wanted is displayed, press **ON (ok)** to confirm.
 - 5) Press **ON (ok)**. The following value will flash The **V** value now flashes and is changed as for Power above.
 - 6) Once the valued wanted is displayed, press **ON (ok)** to confirm.
 - 7) Press **ON (ok)**. The following value will flash The **T** value now flashes and is changed as for Power above.
 - 8) Once the valued wanted is displayed, press **ON (ok)** to confirm.
- You can exit the adjustments any time by pressing **OFF (x)** twice.
- 9) Press **ON (ok)**. The following value will flash The **Of** value now flashes and is changed as for Power above.

7.6.2 Menu TIMER

By means of this menu the automatic switch-on and/ or switch-off of the stove will be programmed.

Select “**MENU TIMER**” (Fig. 7.6.2-1) and press **ON** to enter.

The setting represented by the P1 program will appear onto the display.

Up to 6 programs can be set.



Press the key  or the key  to visualise the various programs.

7.6.1 Menü SET BETRIEB

D

Über dieses Menü wird der Heizofenbetrieb eingestellt und geregelt, wobei gleichzeitig alle Betriebsparameter angezeigt werden.

Vorgehensweise:

- 1) Am Display das “**MENÜ SET BETRIEB**” Abb. 7.6.1-1 anzeigen,
- 2) Die Taste **ON (ok)** drücken; in der zweiten Displayzeile erscheinen die Zeichen der Betriebsparameter, Abb. 7.6.1-2:
P = Leistung; (siehe Absatz 7.4);
V = Luftgesc. (siehe Absatz 7.4);
T = Set raumt.; (siehe Absatz 7.4);
Of = Ofentemperatur (siehe Abschnitt 7.4);
- 3) Drücken Sie **ON (ok)**. Der Wert P blinkt, was bedeutet, dass die LEISTUNG über  oder  geändert werden kann.
- 4) Nach Anzeige des gewünschten Werts diesen durch die Taste **ON (ok)** bestätigen.
- 5) Drücken Sie **ON (ok)**. Es blinkt der Wert Nun blinkt der Wert **V**, zur Änderung wie oben beschrieben vorgehen.
- 6) Bei Anzeige des gewünschten Werts zur Bestätigung **ON (ok)** drücken.
- 7) Drücken Sie **ON (ok)**. Es blinkt der Wert Nun blinkt der Wert **T**, zur Änderung wie oben beschrieben vorgehen.
- 8) Bei Anzeige des gewünschten Werts zur Bestätigung **ON (ok)** drücken.

Die Einstellungen können jederzeit durch zweimaliges Drücken der Taste **OFF (x)** abgebrochen .

9) Premere **ON (ok)**. Lampeggerà il valore relativo alla **Ot** per modificarlo procedere come sopra.



7.6.2 Menü TIMER

In diesem Menü wird das automatische Ein- und/oder Ausschalten des Heizofens programmiert.

Wählen Sie “**MENÜ TIMER**” (Abb. 7.6.2-1), und drücken Sie **ON**, um es zu öffnen.

Auf der ersten Bildschirmseite befindet sich die Einstellmöglichkeit des Programms P1.

Es können bis zu 6 Programme eingestellt werden.

Drücken Sie die Taste  oder die Taste , um die verschiedenen Programme anzuzeigen

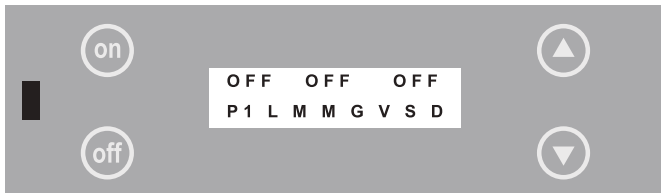

Fig. 7.6.2-2



Fig. 7.6.2-3



Fig. 7.6.2-4



Fig. 7.6.2-5



Fig. 7.6.2-6



Fig. 7.6.2-7

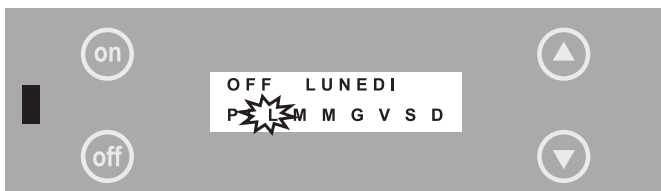

Fig. 7.6.2-8

A) IMPOSTAZIONE PROGRAMMI

Premere il tasto **ON** per accedere ai parametri del programma desiderato.

Premere il tasto \downarrow o il tasto \uparrow per scorrere le impostazioni all'interno del programma.

Premere il tasto **ON** per confermare il dato.



Ad ogni pressione di **OFF (x)** si tornerà al menù precedente. In qualsiasi momento si potrà uscire premendo il tasto **OFF (x)**.

1) Il primo parametro che lampeggia mi consente di:

- a) selezionando **“OFF”** si disabilita il programma;
- b) selezionando **“ON”** si attiva il programma utilizzando i valori impostati nel **MENU SET LAVORO**.

c) selezionando una temperatura ambiente, compresa tra 10°C e 30°C, la stufa la raggiungerà automaticamente.

2) Il secondo parametro che lampeggia mi consente di decidere a che ora la stufa si deve **accendere**.

Selezionare l'ora desiderata e premere **“ON”**.

“OFF” disabilita la funzione di accensione.

3) Il terzo parametro che lampeggia mi consente di decidere a che ora la stufa si deve **spegnere**.

Selezionare l'ora desiderata e premere **“ON”**.

“OFF” disabilita la funzione di spegnimento.



Se si imposta **OFF** come orario di accensione si disabilita l'accensione. Se si imposta **OFF** come orario di spegnimento si disabilita lo spegnimento. Questa opzione è utile se si vuole programmare solo l'accensione o solo lo spegnimento escludendo l'altro.

4) Il quarto parametro che lampeggia mi consente di decidere a quali giorni della settimana abbinare questo programma.

Premere il tasto \downarrow o il tasto \uparrow per scorrere i giorni.

Premere il tasto **“ON”** per attivare il giorno. Comparirà pallino pieno ● a fianco del giorno selezionato.

GB

A) PROGRAM SETTING

Press the **ON** key to access the parameters of the desired program.

Press the key  or the  key to scroll through the settings within the program.

Press the "**ON**" key to confirm the choice.



Every time the **OFF (x)** key is pressed you return to the previous menu. At any moment it will be possible to exit by pressing **OFF (x)**.

- 1) The first parameter that will flash will allow me to:
 - a) by selecting "**OFF**" the program will be disenabled;
 - b) by selecting "**ON**" the program is activated using the values set in the **SET WORK MENU**.
 - c) by selecting a room temperature between 10°C and 30°C, the stove will reach it automatically.
- 2) The second parameter to flash will allow me to decide at what time the stove is to **switch-on**.
Select the desired time and press "**ON**".
"**OFF**" will deactivate the switch-on function.
- 3) The third parameter to flash will allow me to decide at what time the stove is to **switch-off**.
Select the desired time and press "**ON**".
"**OFF**" will deactivate the switch-off function.



If **OFF** is set as the switch-on time, the switch-on will be deactivated. If **OFF** is set as the switch-off time, the switch-off will be deactivated. This option is useful if you only want to program the start-up or shutdown, thus excluding the other.

- 4) The fourth parameter that flashes allows me to decide to which days of the week assign this program.



Press the key  or  key to scroll through the days.

Press the "**ON**" key to activate the day. The coloured circle ● will appear next to the day selected.

D

A) PROGRAMMEINSTELLUNG

Drücken Sie die Taste **ON**, um Zugriff auf die Parameter des gewünschten Programms zu erhalten.

Drücken Sie die Taste  oder die Taste , um die Einstellungen innerhalb des Programms zu durchlaufen.

Drücken Sie die Taste "**ON**", um den Wert zu bestätigen.



Bei jedem Drücken der Taste **OFF (x)** kehrt man zum vorherigen Menü zurück. Durch Drücken der Taste **OFF (x)** kann das Programm jederzeit verlassen werden.

- 1) Blinkt der erste Parameter, besteht die Möglichkeit:
 - a) durch Wählen von "**OFF**" das Programm zu deaktivieren;
 - b) durch Wählen von "**ON**" das Programm mittels der im **MENÜ BETRIEBSEINSTELLUNGEN** eingegebenen Werte zu aktivieren.
 - c) Wird eine Raumtemperatur zwischen 10 und 30 °C gewählt, erreicht der Heizofen diese automatisch.
- 2) Blinkt der zweite Parameter, kann entschieden werden, wann der Heizofen **einschalten** soll.
Wählen Sie die gewünschte Uhrzeit, und drücken Sie "**ON**".
"**OFF**" deaktiviert die Zündfunktion.
- 3) Blinkt der dritte Parameter, kann entschieden werden, wann der Heizofen **ausschalten** soll.
Wählen Sie die gewünschte Uhrzeit, und drücken Sie "**ON**".
"**OFF**" deaktiviert die Ausschaltfunktion.



Wird **OFF** als Einschaltzeit eingestellt, schaltet der Heizkamin nicht ein. Wird **OFF** als Ausschaltzeit eingestellt, schaltet der Heizofen nicht ab. Diese Option ist dann nützlich, wenn man entweder nur das Ein- oder nur das Ausschalten programmieren will.

- 4) Blinkt der vierte Parameter, kann entschieden werden, an welchen Wochentagen dieses Programm verwendet werden soll.

Drücken Sie die Taste  oder die Taste , um die Tage zu durchlaufen.

Drücken Sie die Taste "**ON**", um den Tag zu aktivieren. Neben dem gewählten Tag erscheint ein ausgefüllter Kreis ●.

7.6.3 Menu SET STUFA

Attraverso questo menù si accede ai seguenti sottomenu:

ORARIO	= consente di impostare e regolare l'orologio;
DATA	= consente di impostare e regolare il calendario interno;
LINGUA	= consente di selezionare la lingua desiderata (ITALIANO o INGLESE o FRANCESE o TEDESCO o SPAGNOLO);
TIPO MENU	= permette di selezionare una tra le due interfacce utente. COMPRESSO o ROTANTE. Nella modalità ROTANTE (parametro di default) si vedranno tutti i parametri della stufa che compariranno ciclicamente uno alla volta. Impostando la modalità COMPRESSO si avrà la possibilità di visualizzare nella stessa videata tutti i parametri funzionali della stufa;
STAND-BY	= in fase di lavoro consente di spegnere la stufa al raggiungimento della temperatura ambiente massima impostata (SET T. AMB.) e riavviarla al raggiungimento della temperatura ambiente minima impostata (TEMP. START);
CICALINO	= consente di attivare o disattivare il cicalino di avviso. I segnali di allarme rimangono sempre attivi;
SET T. NOTTE	= in fase di spento consente di mantenere la stufa alla temperatura ambiente impostata per la notte (SET T. NOTTE);
BLOCCO TASTI	= consente di bloccare la variazione dei parametri del pannello di controllo;
RESET	= consente di ripristinare le impostazioni iniziali di fabbrica;
ECONOMY	= consente di impostare la potenza massima di funzionamento della stufa in modalità automatica.

Per accedere al MENU SET STUFA:



- 1) premere contemporaneamente i tasti  .
- 2) premere  fino a visualizzare "MENU SET STUFA";
- 3) premere **ON** per entrare nel menù.



Fig. 7.6.3-1



GB

7.6.3 Menu SET STOVE

Use this menu to access the following submenus:

- TIME** = allows setting and adjustment of the clock;
- DATE** = allows setting and adjustment of the calendar;
- LANGUAGE** = to select the language wanted (ITALIAN, ENGLISH, FRENCH, GERMAN or SPANISH);
- MENU TYPE** = makes it possible to select one of the two user interfaces, SHORT or ROLLING. In the ROLLING mode (default parameter) you will see all of the stove parameters which appear one at a time in turn. If you set the mode to SHORT, you will be able to see all operating modes of the stove on the same display screen.
- STAND-BY** = during the work phase allows to switch-off the stove once the maximum room temperature set has been reached (**SET T. AMB.**) and restart it upon reaching the minimum room temperature set (**TEMP. START**);
- BUZZER** = it allows to activate or deactivate the buzzer. The alarm signals always remain activated;
- SET T. NIGHT** = when in off phase it allows to maintain the stove at the room temperature set for the night (**SET T. NIGHT**);
- KEY BLOCK** = allows to block the variation of the parameters of the control panel.
- RESET** = allows to reinitialize the factory settings
- ECONOMY** = allows to set the maximum working power of the stove in the automatic mode.

To access the MENU SET STOVE:

- 1) press the keys simultaneously   ;
- 2) press  until the **MENU SET STOVE** is displayed;
- 3) press **ON** to enter the menu.

D

7.6.3 Menü EINSTELLUNG

Über dieses Menü gelangt man zu folgenden Untermenüs:

- UHRZEIT** = ermöglicht das Eingeben und Umstellen der Uhrzeit;
- DATA** = ermöglicht das Eingeben und Regeln des internen Kalenders;
- SPRACHE** = ermöglicht die Wahl der gewünschten Sprache (ITALIENISCH oder ENGLISCH oder FRANZÖSISCH oder DEUTSCH oder SPANISCH);
- MENÜART** = ermöglicht die Wahl zwischen den beiden Benutzerschnittstellen KOMPLETT oder LAUFBAND. Im LAUFBANDEN Betriebsmodus (Default-Parameter) werden alle Parameter des Heizofens abwechselnd angezeigt. Bei Einstellung des KOMPLETTEN Betriebsmodus können am gleichen Bildschirm alle Funktionsparameter des Heizofens angezeigt werden.
- STANDBY** = ermöglicht während der Betriebsphase das Ausschalten des Heizofens bei Erreichen der höchsten eingestellten Raumtemperatur (**EINSTELLUNG AMB.**) und das erneute Einschalten bei Erreichen der niedrigsten eingestellten Raumtemperatur (**TEMP. START**);
- PIEPSER** = ermöglicht das Aktivieren oder Deaktivieren des Warnpiepsers. Die Alarmmeldungen bleiben immer aktiv;

EINSTELLUNG NACHTTEMPERATUR

- = ermöglicht während der AUS-Phase die Beibehaltung der für die Nacht eingestellten Raumtemperatur des Heizofens (**EINSTELLUNG NACHTTEMPERATUR**);

- TASTENSPERRE**= ermöglicht das Sperren der Tastatur der Bedienblende, damit die Parameter nicht verändert werden können.

- RESET** = ermöglicht die Werkseinstellung zu rückstellen

- ECONOMY** = ermöglicht die Einstellung der maximalen Leistung beim automatischen Betrieb.

Für den Zugang zum Menü EINSTELLUNG:



- 1) Gleichzeitig die Tasten   drücken;
- 2) Die Taste  drücken, bis das **MENÜ EINSTELLUNG** angezeigt wird;
- 3) **ON** drücken, um ins **MENÜ EINZUTRETEN**.



Fig. 7.6.3.1-1



Fig. 7.6.3.1-2



Fig. 7.6.3.1-3



Fig. 7.6.3.1-4

7.6.3.1 ORARIO

- 4) Selezionare "ORARIO" agendo su o .
- 5) Premere **ON** per accedere alle impostazioni, lampeggerà il giorno.
- 6) Premere o per modificare il giorno.
- 7) Premere **ON** per confermare e passare all'ora che lampeggerà.
- 8) Premere o per modificare l'ora.
- 9) Premere **ON** per confermare e passare ai minuti che lampeggeranno.
- 10) Premere o per modificare i minuti.
- 11) Premere **ON** per confermare i minuti selezionati.

Per uscire dal menù:

- 12) Premere il tasto **OFF** per uscire dal menù **ORARIO**.
- 13) Premere il tasto **OFF** per uscire dal menu **SET STUFA**.

7.6.3.2 DATA

- 4) Selezionare "DATA" agendo su o .
- 5) Premere **ON** per accedere alle impostazioni, lampeggerà il giorno.
- 6) Premere o per modificare il giorno.
- 7) Premere **ON** per confermare e passare al mese che lampeggerà.
- 8) Premere o per modificare il mese.
- 9) Premere **ON** per confermare e passare all'anno che lampeggerà.
- 10) Premere o per modificare l'anno.
- 11) Premere **ON** per confermare l'anno.

Per uscire dal menù:

- 12) Premere il tasto **OFF** per uscire dal menù **DATA**.
- 13) Premere il tasto **OFF** per uscire dal menu **SET STUFA**.

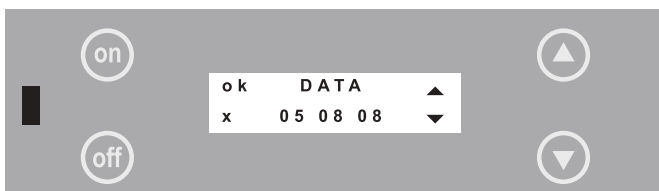

Fig. 7.6.3.2-1



Fig. 7.6.3.2-2



Fig. 7.6.3.2-2



Fig. 7.6.3.2-4

GB 7.6.3.1 TIME

- 4) Select **TIME** pressing ▼ or ▲.
- 5) Press **ON** to access settings, the hour flashes.
- 6) Press ▼ or ▲ to change the hour.
- 7) Press **ON** to confirm and go to the minutes that are flashing.
- 8) Press ▼ or ▲ to change the minutes.
- 9) Press **ON** to confirm and go to the day that is flashing.
- 10) Press ▼ or ▲ to change the day.
- 11) Press **ON** to confirm the day selected.

To exit the menu:

- 12) Press **OFF** to exit the **TIME** menu.
- 13) Press **OFF** to exit the **MENU SET STOVE**.

7.6.3.2 DATE

- 4) Select **DATE** pressing ▼ or ▲.
- 5) Press **ON** to access settings, the hour flashes.
- 6) Press ▼ or ▲ to change the hour.
- 7) Press **ON** to confirm and go to the minutes that are flashing.
- 8) Press ▼ or ▲ to change the minutes.
- 9) Press **ON** to confirm and go to the day that is flashing.
- 10) Press ▼ or ▲ to change the day.
- 11) Press **ON** to confirm the day selected.

To exit the menu:

- 12) Press **OFF** to exit the **DATE** menu.
- 13) Press **OFF** to exit the **MENU SET STOVE**.

7.6.3.1 UHRZEIT

D

- 4) **UHRZEIT** über ▼ oder ▲ wählen.
- 5) Für den Zugang zu des Wochentags **ON** drücken - die Uhrzeit blinkt.
- 6) Zur Änderung der Uhrzeit ▼ oder ▲ drücken.
- 7) Zur Bestätigung und zum Übergang zu den Stunden, die nun blinken, **ON** drücken.
- 8) Zur Änderung der Stunden ▼ oder ▲ drücken.
- 9) Zur Bestätigung und zum Übergang zu den Minuten, der nun blinkt, **ON** drücken.
- 10) Zur Änderung der Minuten ▼ oder ▲ drücken.
- 11) Zur Bestätigung der Minuten **ON** drücken.

Um aus dem Menü auszutreten:

- 12) Die Taste **OFF** drücken, um aus dem Menü **UHRZEIT** auszusteigen.
- 13) Die Taste **OFF** drücken, um aus dem **MENÜ EINSTELLUNG** auszusteigen.

7.6.3.2 DATUM

- 4) **DATUM** über ▼ oder ▲ wählen.
- 5) Für den Zugang zu des Wochentags **ON** drücken - die Uhrzeit blinkt.
- 6) Zur Änderung der Uhrzeit ▼ oder ▲ drücken.
- 7) Zur Bestätigung und zum Übergang zu den Stunden, die nun blinken, **ON** drücken.
- 8) Zur Änderung der Stunden ▼ oder ▲ drücken.
- 9) Zur Bestätigung und zum Übergang zu den Minuten, der nun blinkt, **ON** drücken.
- 10) Zur Änderung der Minuten ▼ oder ▲ drücken.
- 11) Zur Bestätigung der Minuten **ON** drücken.

Um aus dem Menü auszutreten:

- 12) Die Taste **OFF** drücken, um aus dem Menü **DATUM** auszusteigen.
- 13) Die Taste **OFF** drücken, um aus dem **MENÜ EINSTELLUNG** auszusteigen.



Fig. 7.6.3.3-1



Fig. 7.6.3.3-2



Fig. 7.6.3.4-1



Fig. 7.6.3.4-2



Fig. 7.6.3.4-3

7.6.3.3 LINGUA

- 4) Selezionare “**LINGUA**” agendo su o .
- 5) Premere **ON** per accedere al menù, lampeggerà la lingua attiva (**ITALIANO**).
- 6) Premere o per modificare la lingua.
- 7) Premere **ON** per confermare.

Per uscire dal menù:

- 12) Premere il tasto **OFF** per uscire dal menù **LINGUA**.
- 13) Premere il tasto **OFF** per uscire dal **MENU SET STUFA**.

7.6.3.4 TIPO MENU

- 4) Selezionare “**TIPO MENU**” agendo su o .
- 5) Premere **ON** per accedere alle impostazioni. Lampeggerà la modalità attiva (**ROTANTE**).
- 6) Premere o per scegliere il tipo di menù.
- 7) Premere **ON** per confermare.

Per uscire dal menù:





- 12) Premere il tasto **OFF** per uscire dal menù **TIPO MENU**.
- 13) Premere il tasto **OFF** per uscire dal **MENU SET STUFA**.



L'uso in modalità **COMPRESSO** è spiegato nel paragrafo 7.6.4.

La stufa all'uscita della fabbrica è impostata su modalità **ROTANTE**.





GB 7.6.3.3 LANGUAGE

- 4) Select **LANGUAGE** by pressing  or .
- 5) Press **ON** to access the menu, the active language flashes (**ITALIAN**).
- 6) Press  or  to change the language.
- 7) Press **ON** to confirm your choice.

To exit the menu:

- 12) Press **OFF** to exit the **LANGUAGE** menu.
- 13) Press **OFF** to exit the **MENU SET STOVE**.

7.6.3.4 MENU TYPE

- 4) Select the **MENU TYPE** by pressing  or .
- 5) Press **ON** to access settings. The active mode flashes (**ROLLING**).
- 6) Press  or  to choose the type of menu.
- 7) Press **ON** to confirm your choice.

To exit the menu:

- 12) Press **OFF** to exit the **MENU TYPE** menu.
- 13) Press **OFF** to exit the **MENU SET STOVE**.







Use in the **SHORT** mode is explained in paragraph 7.6.4.

When the stove leaves the factory it is set on the **ROLLING** mode.

7.6.3.3 SPRACHE





D

- 4) **SPRACHE** über  oder  wählen.
- 5) Zum Zugang zum Menü **ON** drücken - die aktive Sprache (**ITALIENISCH**) blinkt.
- 6) Zur Änderung der Sprache  oder  drücken.
- 7) Zur Bestätigung **ON** drücken.

Um aus dem Menü auszutreten:

- 12) Die Taste **OFF** drücken, um aus dem Menü **SPRACHE** auszusteigen.
- 13) Die Taste **OFF** drücken, um aus dem **MENÜ EINSTELLUNG** auszusteigen.

7.6.3.4 MENÜART

- 4) Die **MENÜART** über  oder  wählen.
- 5) Zum Zugang zu den Einstellungen **ON** drücken. Die aktive Modalität blinkt (**LAUFBAND**).
- 6) Zur Wahl der Menüart  oder  drücken.
- 7) Zur Bestätigung **ON** drücken.

Um aus dem Menü auszutreten:

- 12) Die Taste **OFF** drücken, um aus dem Menü **MENÜART** auszusteigen.
- 13) Die Taste **OFF** drücken, um aus dem **MENÜ EINSTELLUNG** auszusteigen.



Die Modalität **KOMPLETT** ist im Absatz 7.6.4. erklärt. Der Heizofen wird werkseitig auf **LAUFBAND** eingestellt.

7.6.3.5 STAND-BY



Fig. 7.6.3.5-1



Fig. 7.6.3.5-2



Fig. 7.6.3.5-3

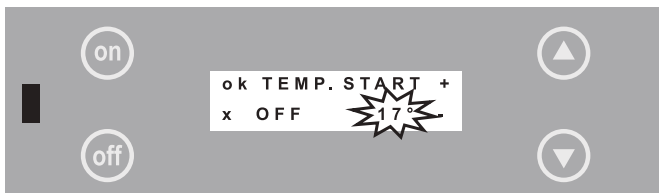

Fig. 7.6.3.5-4

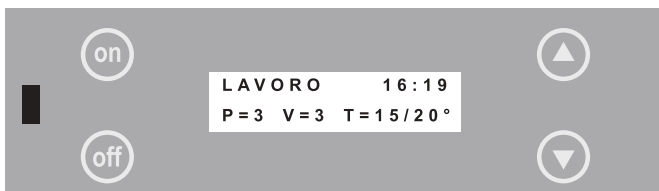

Fig. 7.6.3.5-5



Fig. 7.6.3.6-1



Fig. 7.6.3.6-2

- 4) Selezionare **STAND-BY** agendo su ∇ o \blacktriangle .
Si visualizzerà lo stato attuale.
- 5) Premere **ON** per accedere alle impostazioni. Lampeggerà la modalità attiva (**OFF**).
- 6) Premere ∇ o \blacktriangle per scegliere la modalità.
- 7) Premere **ON** per confermare e passare alla temperatura.
- 8) Premere ∇ o \blacktriangle per scegliere la temperatura di riavvio "**TEMP. START**".
- 9) Premere **ON** per confermare.

Per uscire dal menù:

- 12) Premere il tasto **OFF** per uscire dal menù **STAND-BY**.
- 13) Premere il tasto **OFF** per uscire dal **MENU SET STUFA**.

Sul display comparirà sempre il simbolo $\frac{1}{2}$ mentre la scritta "**STAND-BY**" appare quando la temperatura ambiente è superiore alla temperatura impostata in "**TEMP. START**".







7.6.3.6 CICALINO

- 4) Selezionare **CICALINO** agendo su ∇ o \blacktriangle .
- 5) Premere **ON** per accedere alle impostazioni. Lampeggerà la modalità attiva "**ON**".
- 6) Premere ∇ o \blacktriangle per scegliere l'attivazione (**ON**) o la disattivazione (**OFF**) della funzione.
- 7) Premere **ON** per confermare.

Per uscire dal menù:

- 12) Premere il tasto **OFF** per uscire dal menù **CICALINO**.
- 13) Premere il tasto **OFF** per uscire dal **MENU SET STUFA**.

GB 7.6.3.5 **STAND-BY**





- 4) Select **STAND-BY** by acting on  or .
- The current state will be visualised.
- 5) Press **ON** to access the settings. The activated mode will flash (**OFF**).
- 6) Press  or  to choose the mode.
- 7) Press **ON** to confirm and move onto the temperature.
- 8) Press  or  to choose the restart temperature "**TEMP. START**".
- 9) Press **ON** to confirm.

To exit the menu:

- 12) Press the **OFF** key to exit the menu **STAND-BY**.
- 13) Press the **OFF** key to exit the menu **STOVE SET MENU**.

The  symbol will always appear onto the display while the message "**STAND-BY**" will appear when the room temperature is higher than the temperature set in "**TEMP. START**".







7.6.3.6 **BUZZER**

- 4) Select **BUZZER** by acting on  or .
- 5) Press **ON** to access the settings. The activated mode will flash "**ON**".
- 6) Press  or  to select the activation (**ON**) or the deactivation (**OFF**) of the function.
- 7) Press **ON** to confirm.

To exit the menu:

- 12) Press the **OFF** key to exit the menu **BUZZER**.
- 13) Press the **OFF** key to exit the menu **MENU**.

7.6.3.5 **STANDBY****D**





- 4) Wählen Sie **STANDBY** durch Betätigen von  oder .
- Der derzeitige Status wird angezeigt.
- 5) Drücken Sie **ON**, um zu den Einstellungen zu gelangen. Es blinkt die aktive Betriebsart (**OFF**).
- 6) Drücken Sie  oder , um die Betriebsart zu wählen.
- 7) Drücken Sie **ON** zur Bestätigung, und um zur Temperatur weiterzugehen.
- 8) Drücken Sie  oder , um die Temperatur des erneuten Starts "**TEMP. START**" zu wählen.
- 9) Drücken Sie **ON** zur Bestätigung.

Um das Menü zu verlassen:

- 12) Drücken Sie die Taste **OFF**, um das Menü **STANDBY** zu verlassen.
- 13) Drücken Sie die Taste **OFF**, um das **MENÜ HEIZOFENEINSTELLUNG** zu verlassen.

Auf dem Display erscheint immer das Symbol , während die Schrift "**STANDBY**" erscheint, wenn die Raumtemperatur über der in "**TEMP. START**" eingestellten Temperatur liegt.

7.6.3.6 **PIEPSER**

- 4) Wählen Sie **PIEPSER** durch Betätigen von  oder .
- 5) Drücken Sie **ON**, um zu den Einstellungen zu gelangen. Es blinkt die aktive Betriebsart "**ON**".
- 6) Wählen Sie  oder , um die Aktivierung (**ON**) oder die Deaktivierung (**OFF**) der Funktion zu wählen.
- 7) Drücken Sie **ON** zur Bestätigung.

Zum Verlassen des Menüs:

- 12) Drücken Sie die Taste **OFF**, um das Menü **PIEPSER** zu verlassen.
- 13) Drücken Sie die Taste **OFF**, um das **MENÜ HEIZOFENEINSTELLUNG** zu verlassen.



Fig. 7.6.3.7-1



Fig. 7.6.3.7-2



Fig. 7.6.3.7-3

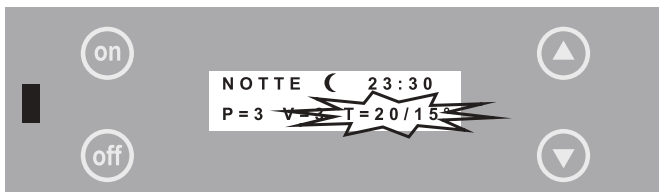

Fig. 7.6.3.7-4



Fig. 7.6.3.8-1



Fig. 7.6.3.8-2

7.6.3.7 SET T. NOTTE

- 4) Selezionare **SET T. NOTTE** agendo su o .
- 5) Premere **ON** per accedere all'impostazione, lampeggerà la modalità attiva (**OFF**).
- 6) Premere o per selezionare il valore di temperatura desiderato compreso tra 3°C e 20°C o la disattivazione (**OFF**) della funzione.
- 7) Premere **ON** per confermare.

Per uscire dal menù:

- 12) Premere il tasto **OFF** per uscire dal menù **SET T. NOTTE**.
- 13) Premere il tasto **OFF** per uscire dal **MENU SET STUFA**.

Sul display comparirà sempre il simbolo mentre la scritta "**STAND-BY NOTTE**" appare quando la temperatura ambiente è superiore alla temperatura impostata in "**SET T. NOTTE**".

7.6.3.8 BLOCCO TASTI





- 4) Selezionare **BLOCCO TASTI** agendo su o .
- 5) Premere **ON** per accedere alle impostazioni. Lampeggerà la modalità attiva (**OFF**).
- 6) Premere o per scegliere l'attivazione (**ON**) o la disattivazione (**OFF**) della funzione.
- 7) Premere **ON** per confermare.

Per uscire dal menù:

- 12) Premere il tasto **OFF** per uscire dal menù **BLOCCO TASTI**.
- 13) Premere il tasto **OFF** per uscire dal **MENU SET STUFA**.

Per attivare o disattivare la funzione blocca tasti premere contemporaneamente i tasti **ON** e **OFF**.

GB 7.6.3.7 SET T. NIGHT





- 4) Select **SET T. NIGHT** by acting on  or .
- 5) Press **ON** to access the setting, the activated mode will flash (**OFF**).
- 6) Press  or  to select the value of the desired temperature between 3°C and 20°C or the deactivation (**OFF**) of the function.
- 7) Press **ON** to confirm.

To exit the menu:

- 12) Press the **OFF** key to exit the menu **SET T. NIGHT**.
- 13) Press the **OFF** key to exit the menu **STOVE SET MENU**.

The  symbol will always appear onto the display while the message "**STAND-BY NOTTE**" will appear when the room temperature is higher than the temperature set in "**SET T. NIGHT**".

7.6.3.8 KEY BLOCK

- 4) Select **KEY BLOCK** by acting on  or .
- 5) Press **ON** to access the settings. The activated mode will flash (**OFF**).
- 6) Press  or  to select the activation (**ON**) or the deactivation (**OFF**) of the function.
- 7) Press **ON** to confirm.





To exit the menu:

- 12) Press the **OFF** key to exit the menu **KEY BLOCK**.
- 13) Press the **OFF** key to exit the menu **STOVE SET MENU**.

To activate or deactivate the block key function, simultaneously press **ON** and **OFF**.

7.6.3.7 EINSTELLUNG NACHTTEMPERATUR

D





- 4) Wählen Sie **EINSTELLUNG NACHTTEMPERATUR** durch Betätigen von  oder .
- 5) Drücken Sie **ON**, um zur Einstellung zu gelangen. Die aktive Betriebsart blinkt (**OFF**).
- 6) Drücken Sie  oder , um den Wert der gewünschten Temperatur zwischen 3 und 20 °C oder die Deaktivierung (**OFF**) der Funktion zu wählen.
- 7) Drücken Sie **ON** zur Bestätigung.

Zum Verlassen des Menüs:

- 12) Drücken Sie die Taste **OFF**, um das Menü **EINSTELLUNG NACHTTEMPERATUR** zu verlassen.
- 13) Drücken Sie die Taste **OFF**, um das **MENÜ HEIZOFENEINSTELLUNG** zu verlassen.

Auf dem Display erscheint immer das Symbol , während die Schrift "**STANDBY NACHT**" erscheint, wenn die Raumtemperatur über der in "**EINST. NACHTTEMPERATUR**" eingestellten Temperatur liegt.

7.6.3.8 TASTENSPERRE

- 4) Wählen Sie **TASTENSPERRE** durch Betätigen von  oder .
- 5) Drücken Sie **ON**, um zu den Einstellungen zu gelangen. Es blinkt die aktive Betriebsart (**OFF**).
- 6) Wählen Sie  oder , um die Aktivierung (**ON**) oder die Deaktivierung (**OFF**) der Funktion zu wählen.
- 7) Drücken Sie **ON** zur Bestätigung.

Zum Verlassen des Menüs:

- 12) Drücken Sie die Taste **OFF**, um das Menü **TASTENSPERRE** zu verlassen.
- 13) Drücken Sie die Taste **OFF**, um das **MENÜ HEIZOFENEINSTELLUNG** zu verlassen.

Zur Aktivierung oder Deaktivierung der Funktion Tastensperre drücken Sie gleichzeitig die Tasten **ON** und **OFF**.

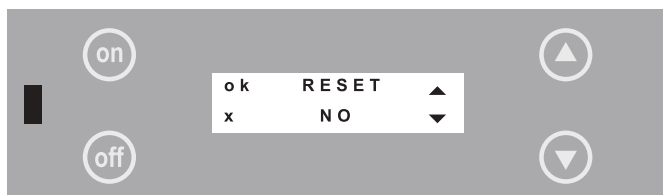

Fig. 7.6.3.9-1



Fig. 7.6.3.9-2



Fig. 7.6.3.9-3

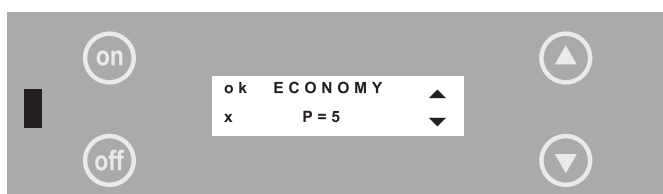

Fig. 7.6.3.10-1



Fig. 7.6.3.10-2

7.6.3.9 RESET

- 4) Selezionare **RESET** agendo su o .
- 5) Premere **ON** per accedere alle impostazioni. Lampeggerà la modalità attiva (**NO**).
- 6) Premere o per scegliere l'attivazione (**SI**) o la disattivazione (**NO**) della funzione.
- 7) Premere **ON** per confermare.

Per uscire dal menù:

- 12) Premere il tasto **OFF** per uscire dal menù **RESET**.
- 13) Premere il tasto **OFF** per uscire dal **MENU SET STUFA**.

Se si sceglie "**SI**" dopo la conferma comparirà il messaggio "**ESEGUITO**"





7.6.3.10 ECONOMY

- 4) Selezionare **ECONOMY** agendo su o .
- 5) Premere **ON** per accedere alle impostazioni. Lampeggerà la modalità attiva (**P=5**).
- 6) Premere o per modificare il valore della potenza in modalità automatica.
- 7) Premere **ON** per confermare.

Per uscire dal menù:

- 12) Premere il tasto **OFF** per uscire dal menù **ECONOMY**.
- 13) Premere il tasto **OFF** per uscire dal **MENU SET STUFA**.

GB 7.6.3.9 **RESET**





- 4) choose **RESET** by pressing  or .
- 5) Press **ON** to access to the settings. The actual mode (**NO**) will blink.
- 6) Press  or  to select the activation (**YES**) or the de-activation (**NO**) of the function.
- 7) Press **ON** to confirm.

To exit from the menu:

- 12) Press the key **OFF** to exit from the **RESET** menu.
- 13) Press the key **OFF** to exit from the **MENU SET STOVE**.

By confirming **YES** the message "**DONE**" will appear

7.6.3.9 **RESET****D**





- 4) die Taste  oder  drücken um **RESET** zu wählen.
- 5) **ON** drücken um dem Menu zugehen. Die aktuelle Einstellung (**NEIN**) blinkt.
- 6) die Taste  oder  drücken um die Aktivierung (**JA**) oder die Nicht-Aktivierung (**NO**) der Funktion zu speichern.
- 7) **ON** zur Bestätigung drücken.

Um aus dem Menu zu steigen:

- 12) die Taste **OFF** drücken um aus dem **RESET** Menu zu steigen.
- 13) die Taste **OFF** drücken um aus dem **EINSTELLUNG** Menu zu steigen.

Nach der Bestätigung der **JA** Option, erscheint die Meldung "**ERLEDIGT**".





7.6.3.10 **ECONOMY**

- 4) Choose **ECONOMY** by pressing  or .
- 5) Press **ON** to access to the settings. The actual power (**P=5**) will blink.
- 6) Press  or  to change the power level in automatic mode.
- 7) Press **ON** to confirm.

To exit from the menu:

- 12) Press the key **OFF** to exit from the **ECONOMY** menu.
- 13) Press the key **OFF** to exit from the **MENU SET STOVE**.

7.6.3.10 **ECONOMY**

- 4) **ECONOMY** beim  oder  drücken wählen.
- 5) die Taste **ON** drücken um zu den Einstellungen zugehen. Die aktuelle Einstellung (**P=5**) blinkt.
- 6) die Taste  oder  drücken um die Leistung beim automatischen Betrieb zu wechseln.
- 7) **ON** zur Bestätigung drücken.

Um aus dem Menu zu steigen:

- 12) die Taste **OFF** drücken um aus dem **ECONOMY** Menu zu steigen.
- 13) die Taste **OFF** drücken um aus dem **EINSTELLUNG** Menu zu steigen.

7.6.4 Tempi di funzionamento

ORE TOTALI = indica le ore del reale funzionamento della stufa.

ORE RESIDUE = indica le ore residue di funzionamento della stufa al termine delle quali è necessario effettuare la manutenzione straordinaria che dovrà essere effettuata dal CAT (Centro Assistenza Tecnica).

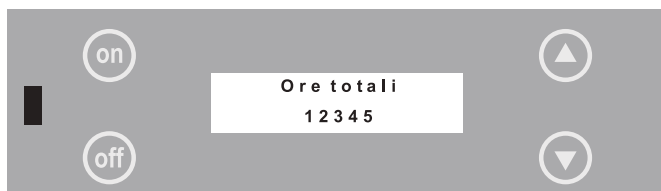

Fig. 7.6.4.1-1

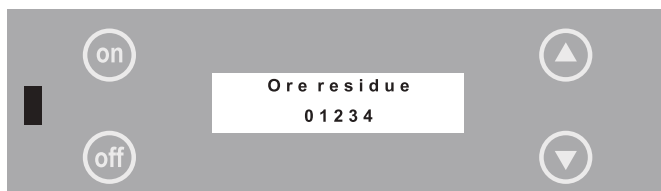

Fig. 7.6.4.2-1



Fig. 7.6.5-1

7.6.4.1 Ore totali

Per visualizzare le **ORE TOTALI** premere il tasto ▲.

Si visualizzeranno le ore totali di funzionamento della stufa.

Per uscire aspettare qualche secondo.

7.6.4.2 Ore residue

Per visualizzare le **ORE RESIDUE** premere il tasto ▼.

Si visualizzeranno le ore residue dalla prossima manutenzione straordinaria.

Per uscire aspettare qualche secondo.

7.6.5 Termostato ambiente

Dopo aver collegato il termostato ambiente quando interverrà, la stufa si porterà alla prima potenza (regime minimo) mantenendo inalterato il funzionamento standard.

Sul display comparirà la scritta **“THERMOSTATO ON”** oppure lampeggeranno i due valori di temperatura.

GB

7.6.4 Operating times

TOTAL HOURS = This gives the actual hours that the stove has been operational

REMAIN. HRS = This indicates how many remain for the stove to operate at the end of which extra-ordinary maintenance is necessary; this must be carried out by the TAC (Technical Assistance Centre).

7.6.4.1 Total hours

To visualise the **TOTAL HOURS** press the key .

The total working hours of the stove will be visualised.

To exit wait a few seconds.

7.6.4.2 Residual hours

To visualise the **RESIDUAL HOURS** press the key .

The residual hours until the next special maintenance will be visualised.

To exit wait a few seconds.

7.6.5 Room thermostat

After having connected the room thermostat whenever it intervenes, the stove will move to the first power level (minimum operating level) while maintaining the standard function unaltered.

The following message will appear on the display "**THERMOSTAT ON**" or else the two temperature values will flash.

7.6.4 Betriebszeiten

D

GESAMT STD = zeigt die tatsächlichen Betriebsstunden des Heizofens an.

RESTL. STD = zeigt die verbleibenden Betriebsstunden an, nach deren Ablauf eine außerordentliche Wartung durch eine CAT-Stelle (technische Kundendienststelle) durchgeführt werden muss.

7.6.4.1 Stunden gesamt

Für die Anzeige der **STUNDEN GESAMT** drücken Sie die Taste .

Es werden die gesamten Betriebsstunden des Heizofens angezeigt.

Warten Sie einige Sekunden, um die Anwendung zu verlassen.

7.6.4.2 Restliche Stunden

Für die Anzeige der **RESTLICHE STUNDEN** drücken Sie die Taste .

Es werden die restlichen Stunden bis zur nächsten außergewöhnlichen Wartung angezeigt.

Warten Sie einige Sekunden, um die Anwendung zu verlassen.

7.6.5 Raumthermostat

Nach dem Anschluss des Raumthermostats fährt der Heizofen auf die erste Betriebsleistung (Mindestbetriebsleistung), sobald der Thermostat eingreift, und behält den Standardbetrieb gleichmäßig bei.

Auf dem Display erscheint die Schrift "**THERMOSTAT ON**", oder die beiden Temperaturwerte blinken.

7.6.7 Uso dell'interfaccia "COMPRESSO"

7.6.7.1 Fase di SPENTO

Il pannello comandi presenterà sulla prima riga "SPENTO" e sulla seconda i parametri di lavoro (Fig. 7.6.7.1-1):



P = Potenza;

V = Vel.aria;

T = Set T.amb;

Tf = Temp. forno;

Per cambiare il valore dei parametri è necessario entrare in **MENU SET LAVORO**:

- 1) premere contemporaneamente i tasti  ;
- 2) premere **ON** per entrare in **MENU SET LAVORO**;
- 3) per modificare i parametri seguire le procedure del paragrafo 7.6.1.

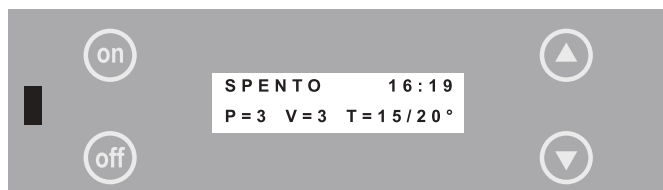

Fig. 7.6.7.1-1



Fig. 7.6.7.2-1

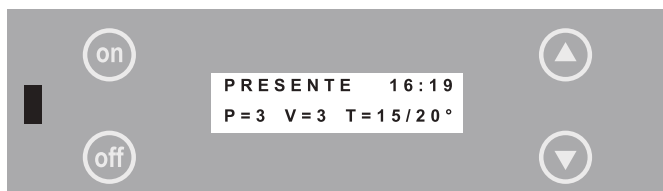

Fig. 7.6.7.2-2

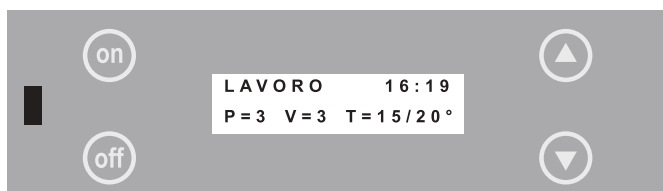

Fig. 7.6.7.3-1

7.6.7.2 Fase di Avvio

Per accendere la stufa tenere premuto il tasto **ON** per qualche secondo.

Sul display appare la scritta "ATTESA FIAMMA".

Questa fase è automatica e completamente gestita dalla stufa. Non è quindi possibile la variazione di alcun parametro (Fig. 7.3.2-1).

Durante questa fase sarà prodotta la fiamma e la stufa si porterà a regime.

Sul display appare la scritta "FIAMMA PRESENTE".

La stufa passerà automaticamente alla fase di lavoro se la temperatura è sufficiente al corretto funzionamento della stessa altrimenti verrà segnalato l'ALLARME ATTIVO MANCATA ACCENSIONE (par. 7.7.1).

7.6.7.3 Fase di Lavoro

Ad accensione avvenuta apparirà sul display la scritta "LAVORO", (Fig. 7.6.7.3-1).

La stufa riscalderà l'ambiente secondo i parametri di lavoro impostati.

Per regolare la **POTENZA** e/o la **VEL. ARIA** la **Temp. forno** e/o la **T. AMB.**:

- 1) premere **ON**;
- 2) procedere seguendo i parametri dal 2 al 4 del paragrafo 7.6.1.



GB 7.6.7 Using the "SHORT" interface

7.6.7.1 OFF phase

OFF is displayed on the first line of the control panel and the work parameters on the second Fig. 7.6.7.1-1:

P = Power;
V = Air speed;
T = Set Room T;
Of = Oven Temp;

To change the parameter value you have to enter the **MENU SET WORK**:

- 1) press the keys   simultaneously;
- 2) press **ON** to enter the **MENU SET WORK**;
- 3) to change the parameters follow the procedures described in paragraph 7.6.1.

7.6.7.2 Start phase

To switch the stove on keep the **ON** key pressed for a few seconds.

The following message will appear onto the display "**AWAITING FLAME**".

This phase is automatic and is completely managed by the stove. Consequently it is not possible to vary any parameter (Fig. 7.3.2-1).

During this phase, the flame is produced and the stove will reach the operating mode.

The following message will appear onto the display "**FLAME PRESENT**".

The stove will automatically move onto the work phase if the temperature is sufficient to operate correctly otherwise the **NON-START-UP ALARM WILL BE SIGNALLED** (par. 7.7.1).

7.6.7.3 Working Phase

Once alight, the word "**WORKING**" appears on the display, Fig.7.6.7.3-1.

The stove heats the room according to the work parameters set.

To adjust **POWER** and/or **AIR SPEED** the **Oven Temp** and/or **AMB. T.**:

- 1) press **ON**;
- 2) proceed, following the parameters from 2 to 4 in paragraph 7.6.1.



7.6.7 Verwendung der Schnittstelle "KOMPLETT" **D**

7.6.7.1 AUS-Phase

Die Bedienblende zeigt in der ersten Zeile „**AUS**“ und in der zweiten Zeile die Betriebsparameter an (Abb. 7.6.7.1-1):

P = Leistung;
V = Luftgesc.
T = Set raumt.;
Of = Ofentemperatu

Um den Wert der Parameter zu ändern, ins **MENÜ SET BETRIEB** einsteigen:

- 1) gleichzeitig die Tasten   drücken;
- 2) die Taste **ON** drücken, um ins **MENÜ SET BETRIEB** einzusteigen;
- 3) zur Änderung der Parameter die Schritte aus Abschnitt 7.6.1. befolgen.

7.6.7.2 INBETRIEBNAHMEPHASE

Zum Anzünden des Heizofens die Taste **ON** einige Sekunden lang gedrückt halten.

Auf dem Display erscheint die Meldung "**WARTEN AUF FLAMME**".

Diese Phase erfolgt automatisch und wird komplett vom Heizofen gesteuert. Daher kann kein Parameter geändert werden (Abb. 7.3.2-1).

Während dieser Phase entsteht die Flamme, und der Heizofen bringt sich auf Betriebsregime.

Auf dem Display erscheint die Meldung "**FLAMME VORHANDEN**".

Ist die Temperatur für einen korrekten Heizofenbetrieb ausreichend, geht der Heizofen automatisch zur Betriebsphase über. Andernfalls erscheint die **ALARMMELDUNG FEHLENDE ZÜNDUNG** (Abs. 7.7.1).

7.6.7.3 BETRIEBSPHASE

Nach der Zündung erscheint am Display die Meldung **BETRIEB** (Abb. 7.6.7.3-1).

Der Heizofen heizt den Raum entsprechend der eingestellten Parameter.

Zur Einstellung der **LEISTUNG** bzw. **Ofentemperatur** bzw. **RAUMTEMP.** :

- 1) **ON** drücken;
- 2) nach den Anweisungen für die Parameter von 2 bis 4 im Absatz 7.6.1. vorgehen.

7.6.7.4 Spegnimento della stufa

Per spegnere la stufa tenere premuto per alcuni secondi il tasto **OFF**. Sul display apparirà la scritta **"PULIZIA FINALE"**.

Il sistema di caricamento dei pellet si fermerà subito mentre i ventilatori si fermeranno automaticamente a stufa fredda.

 **Per effettuare una nuova accensione si consiglia di attendere che la stufa si sia completamente raffreddata.**

 **È possibile impostare i parametri di funzionamento della stufa.**

Nel caso si tenti una nuova accensione è possibile che sui display appaiono le scritte **"ATTESA FINE PULIZIA"** che invitano l'utente ad aspettare il completo spegnimento.

Le regolazioni saranno attive solo in fase di lavoro, infatti, la fase di spegnimento **"PULIZIA FINALE"** è regolata automaticamente.

! **Non disconnettere la presa elettrica per spegnere la stufa. Lasciare ultimare il ciclo di spegnimento. Il funzionamento protratto del ventilatore di scarico fumi è normale.**

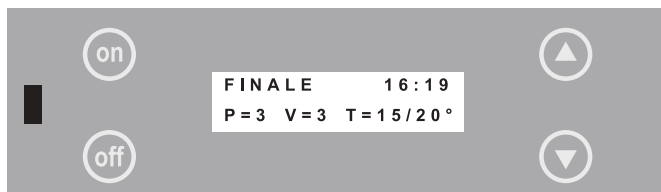

Fig. 7.6.7.4-1

GB 7.6.7.4 *Turning the stove off*

To turn the stove off press the **OFF** button for a few seconds. "**FINAL CLEANING**" will appear on the display.

The pellet loading screw stops immediately while the ventilators will stop automatically when the stove is cold.



To light the stove again it is recommended to wait until it is completely cold.



It is possible to set the operating parameters of the stove.

In the case where it is attempted to restart the stove, it is possible that the display will indicate "**AWAITING CLEANING TO FINISH**" which invites the user to wait for the complete switch-off.

The settings will only be activated during the work phase, in fact, the switch-off phase "**FINAL CLEANING**" is automatically set.



Do not take the plug out of the mains to turn the stove off. Let the automatic turning off phase finish. Protracted functioning of the smoke outlet fan is normal.

7.6.7.4 *Ausschalten des Heizofens***D**

Zum Ausschalten des Heizofens die **OFF**-Taste einige Sekunden lang drücken. Auf dem Display erscheint die Meldung **ENDREINIGUNG**.

Die Beschickungsschnecke bleibt gleich stehen, während die Ventilatoren automatisch stehen bleiben, wenn der Heizofen abgekühlt ist.



Warten Sie zur Durchführung einer neuen Zündung, bis der Heizofen komplett abgekühlt ist.



Es ist möglich, die Betriebsparameter des Heizofens einzustellen.

Beim Versuch einer neuen Zündung kann auf dem Display die Meldung "**WARTEN AUF REINIGUNGSSENDE**" erscheinen, die den Benutzer dazu auffordert, die komplette Abschaltung abzuwarten.

Die Einstellungen sind nur während der Betriebsphase aktiv. Die Abschaltphase "**ENDREINIGUNG**" wird dagegen automatisch eingestellt.



Zum Ausschalten des Heizofens nicht den Stecker aus der Dose ziehen. Den automatischen Abschaltzyklus unbedingt beenden lassen. Ein länger andauernder Betrieb des Rauchabzugventilators gilt als normal.

7.7 GESTIONE ALLARMI

Nel caso si verifichi un'anomalia nel funzionamento, viene attivata la seguente procedura:

- 1) allarme acustico (beep) con visualizzazione sul display della possibile causa;
- 2) il caricamento dei pellet viene bloccato;
- 3) il ventilatore espulsione fumi viene portato alla massima potenza.

Per poter effettuare una nuova accensione è necessario ripristinare la stufa come indicato al paragrafo 7.7.9.



Se è in uso il termostato esterno e si verifica un qualsiasi allarme per effettuare una nuova accensione è obbligatorio che avvenga dal pannello comandi.

Di seguito sono riportati i vari messaggi di allarme che possono apparire sul display.

Oltre ai messaggi d'allarme vengono visualizzati anche l'ora e la data in cui si sono verificati.



Fig. 7.7-1



Fig. 7.7.1-1



Fig. 7.7.2-1



Fig. 7.7.3-1

7.7.1 Allarme TEMP. FUMI (allarme temperatura fumi)

Si verifica se la temperatura dei fumi non è sufficiente per il corretto funzionamento della stufa.

Per ripristinare il normale funzionamento della stufa procedere come segue:

- 1) controllare che vi sia del pellet nel serbatoio;
- 2) controllare che il pellet non sia di cattiva qualità (es. umido);
- 3) ripristinare il funzionamento come indicato nel paragrafo 7.7.9.

7.7.2 Allarme MANCATA ACCENSIONE

Si verifica alla fine della fase di AVVIO se la temperatura dei fumi non è sufficiente per il corretto funzionamento della stufa.

Per ripristinare il normale funzionamento della stufa procedere come segue:

- 1) controllare che vi sia del pellet nel serbatoio;
- 2) controllare che il pellet non sia di cattiva qualità (es. umido);
- 3) ripristinare il funzionamento come indicato nel paragrafo 7.7.9.

7.7.3 Allarme SICUREZZA TERMICA

Si manifesta nel caso in cui si verifichino anomalie relative a:

- surriscaldamento del serbatoio pellet:
Si può verificare per diverse cause accidentali.
- per necessità di manutenzione straordinaria.

Per ripristinare il normale funzionamento della stufa procedere come segue:

- 1) attendere che la stufa sia completamente raffreddata;
- 2) scollegare la stufa dalla rete elettrica, togliendo la spina dalla presa;

GB

7.7 ALARMS MANAGEMENT

In the case of a malfunction the following procedure is activated:

- 1) acoustic alarm (beep) with the possible cause viewed on the display;
- 2) pellet loading stops;
- 3) the smoke discharge fan works at maximum capacity for a maximum time of twenty minutes.

To light the stove again follow the instructions given in paragraph 7.7.9.



If the external thermostat is in use and any alarm is signalled to perform a restart, it is mandatory that it is performed from the command panel.

Below are the various alarm messages that can appear on the display.

Apart from the alarm messages, the time and date in which they occur are also visualised.

7.7.1 SMOKE TEMP. alarm (smoke temperature alarm)

This happens if the temperature of the smoke is insufficient for correct operation of the stove.

To restore normal stove operation proceed as follows:

- 1) make sure there are pellets in the container;
- 2) check that the quality of the pellets is good (e.g. not damp);
- 3) restore operation as indicated in paragraph 7.7.9.

7.7.2 Alarm NO SWITCH-ON

It occurs at the end of the START-UP phase if the temperature of the smoke is not enough for the correct functioning of the stove.

To restore normal stove operation proceed as follows:

- 1) make sure there are pellets in the container;
- 2) check that the quality of the pellets is good (e.g. not damp);
- 3) restore operation as indicated in paragraph 7.7.9.

7.7.3 Alarm THERMAL SAFETY

This alarm triggers whenever there are malfunctions concerning:

- overheating of the pellet tank:
This can happen for various accidental causes.
- for the need of special maintenance.

To return to normal stove operation proceed as follows:

- 1) wait until the stove is completely cold;
- 2) disconnect the stove from the electricity mains and take the plug out of the socket;
- 3) to restart the stove unscrew the cap (G) positioned to the rear of the stove (Fig. 7.7.3-2) and press the key (H) (Fig. 7.7.3-3);
- 4) restore functioning as indicated in paragraph 7.7.9.

7.7 ALARME

D

Bei Auftreten von Betriebsstörungen wird folgende Prozedur eingeleitet:

- 1) akustisches Signal (Summer) mit Anzeige am Display der möglichen Ursache;
- 2) die Beschickung mit Pellets wird unterbrochen;
- 3) der Ventilator zur Rauchableitung wird max. zwanzig Minuten auf Höchstleistung betrieben.

Für eine neue Zündung muss der Heizofen laut Absatz 7.7.9. zurückgestellt werden



Ist der externe Thermostat in Betrieb und erfolgt ein Alarm, muss die erneute Zündung notwendigerweise von der Bedienblende aus erfolgen.

Anstehend die verschiedenen Alarmmeldungen, die am Display erscheinen können.

Neben der Alarmmeldung werden auch die Uhrzeit und das Datum angezeigt, zu denen die Alarmerfolge sind.

7.7.1 ALARM TEMP GASE (Alarm Rauchtemperatur)

Tritt dann auf, wenn die Rauchtemperatur für den korrekten Heizofenbetrieb nicht ausreicht.

Um den Heizofen wieder auf Normalbetrieb zurückzustellen, wie folgt vorgehen:

- 1) sicherstellen, dass genügend Pellets im Behälter sind;
- 2) sicherstellen, dass die Qualität der Pellets einwandfrei ist (z.B. nicht feucht);
- 3) den Betrieb laut Absatz 7.7.9. wieder herstellen.

7.7.2 Alarm FEHLENDE ZÜNDUNG

Am Ende der STARTPHASE wird kontrolliert, ob die Rauchgastemperatur für den korrekten Betrieb des Heizofens nicht ausreicht.

Tritt dann auf, wenn die Rauchtemperatur für den korrekten Heizofenbetrieb nicht ausreicht.

Um den Heizofen wieder auf Normalbetrieb zurückzustellen, wie folgt vorgehen:

- 1) sicherstellen, dass genügend Pellets im Behälter sind;
- 2) sicherstellen, dass die Qualität der Pellets einwandfrei ist (z.B. nicht feucht);
- 3) den Betrieb laut Absatz 7.7.9. wieder herstellen.

7.7.3 Alarm WÄRMESCHUTZ

Wird ausgelöst wenn Störungen auftreten durch:

- Überhitzung des Pelletbehälters:
Kann durch verschiedene Ursachen ausgelöst werden.
- bei einer notwendigen, außerordentlichen Wartung.

Gehen Sie zur Wiederherstellung des normalen Betriebs des Heizkamins wie folgt vor:



G Fig. 7.7.3-2



H Fig. 7.7.3-3

3) per riarmare la stufa svitare il cappuccio (G) posto nel retro della stufa (Fig. 7.7.3-1) e premere il pulsante (H) (Fig. 7.7.3-3);

4) ripristinare il funzionamento come indicato nel paragrafo 7.7.9.

Se l'allarme persiste controllare che la stufa o la canna fumaria abbiano bisogno di manutenzione.



L'operazione deve essere eseguita solo da personale qualificato.

IT



Fig. 7.7.4-1

7.7.4 Allarme MANCA DEPRESSIONE

Si manifesta nel caso in cui si verificano le anomalie relative a:

- tiraggio nella canna fumaria e dunque depressione insufficiente.

Per ripristinare il normale funzionamento della stufa resettare l'allarme come indicato nel paragrafo 7.7.9.

Se l'allarme persiste controllare che la stufa o la canna fumaria abbiano bisogno di manutenzione.



Fig. 7.7.5-1

7.7.5 Allarme TEMP PELLETT (allarme temperatura pellet)

Si verifica quando la temperatura della sonda pellet è troppo elevata.

Per ripristinare il normale funzionamento della stufa procedere come segue:

- 1) attendere che la stufa si sia raffreddata;
- 2) controllare che le portine cassetto cenere e focolare siano chiuse.

Per ripristinare il normale funzionamento della stufa segua la procedura riportata nel paragrafo 7.7.9.



Fig. 7.7.6-1

7.7.6 Allarme VENTILATORE FUMI

Si attiva quando si verifica un'anomalia nel funzionamento del ventilatore fumi.

Per ripristinare il normale funzionamento della stufa segua la procedura riportata nel paragrafo 7.7.9.



Fig. 7.7.7-1

7.7.7 Allarme SONDA PELLETT / FUMI

Si attiva quando si verifica un malfunzionamento di uno dei due sensori:

- sonda fumi (Fig. 7.7.7-1)
- sonda pellet (Fig. 7.7.7-2)

Per ripristinare il normale funzionamento della stufa seguire la procedura riportata nel paragrafo 7.7.9.



Fig. 7.7.7-2

GB

Verify that the cover of the pellet hopper and/or the hearth door are closed.

! This operation must only be done by qualified personnel.

7.7.4 Alarm LACK OF DEPRESSION

This occurs if there are anomalies concerning:

- draught in the smoke pipe and hence insufficient pressure.

To restore the normal functioning of the stove reset the alarm as indicated in paragraph 7.7.9.

If the alarm persists, see if the stove or smoke pipe need servicing.

7.7.5 PELLETT TEMP alarm (pellet temperature)

This happens when the pellet probe temperature reaches an excessively high temperature.

To restore normal stove operation proceed as follows:

- 1) wait until the stove is completely cold;
- 2) check that the ash box and hearth doors are closed.

To restore the normal functioning of the stove reset the alarm as indicated in paragraph 7.7.9.

7.7.6 SMOKE FAN alarm

This triggers if the smoke discharge fan is not working properly.

To restore normal stove operation, follow the procedure described in paragraph 7.7.9.

7.7.7 PELLETT / SMOKE ALARM

This alarm triggers when any one of the three sensors malfunctions:

- smoke probe (Fig. 7.7.7-1)
- pellet probe (Fig. 7.7.7-2)

To restore normal stove operation, follow the procedure described in paragraph 7.7.9.

- 1) Warten Sie ab, bis sich der Heizofen vollständig abgekühlt hat;
- 2) den Heizofen durch Herausziehen des Steckers vom Stromnetz abtrennen;
- 3) um den Heizofen wieder zurückstellen, die schwarze Kappe (G) auf der Rückseite des Heizkamins (Abb. 7.7.3-2) ausschrauben und den Knopf (H) (Abb. 7.7.3-3) drücken;
- 4) den Betrieb laut Absatz 7.7.9 wieder herstellen.
Prüfen dass die Abdeckung des Pellet Behälters und die Feuerraumtür richtig geschlossen sind.

D

! Der Vorgang darf nur durch Fachpersonal ausgeführt werden.

7.7.4 Alarm UNTERDRUCK FEHLT

Wird ausgelöst, wenn Störungen auftreten durch:

- Zug im Rauchfang und somit ungenügendem Unterdruck.

Zur Wiederherstellung des normalen Heizofenbetriebs den Alarm wie in Absatz 7.7.9. beschrieben rücksetzen.

Prüfen Sie, wenn der Alarm weiter vorliegt, ob der Heizofen oder der Rauchfang gewartet werden müssen.

7.7.5 Alarm PELLETS-TEMP. (Pellets-Temperatur)

Tritt auf, wenn die Temperatur der Pellets-sonde eine zu hohe Temperatur erreicht.

Um den Heizofen wieder auf Normalbetrieb zurückzustellen, wie folgt vorgehen:

- 1) abwarten, bis der Heizofen komplett ausgekühlt ist;
- 2) sicherstellen, dass die Türen des Aschenkastens (wenn vorgesehen) und der Feuerstelle geschlossen sind.

7.7.6 Alarm RAUCHGEBLÄSE

Dieser Alarm tritt bei einer Betriebsstörung des Rauchgebläses auf.

Um den Heizofen wieder auf Normalbetrieb zurückzustellen, die Schritte unter Absatz 7.7.9 befolgen.

7.7.7 ALARM SONDE PELLETS / RAUCH

Dieser Alarm tritt bei Betriebsstörungen eines der drei Sensoren auf:

- Rauchsonde (Abb. 7.7.7-1)
- Pellets-sonde (Abb. 7.7.7-2)

Um den Heizofen wieder auf Normalbetrieb zurückzustellen, die Schritte unter Absatz 7.7.9. befolgen.



Fig. 7.7.8-1



Fig. 7.7.9-1



Fig. 7.8-1



Fig. 7.8-2

A

7.7.8 Allarme BLACK OUT

Si manifesta nel caso in cui si verificano anomalie relative a:

- un'interruzione prolungata dell'energia elettrica;
- mancanza di corrente quando la stufa è in funzione.

Per ripristinare il normale funzionamento della stufa segua la procedura riportata nel paragrafo 7.7.9.

7.7.9 Ripristino stufa dagli allarmi

- 1) Attendere che la stufa sia completamente raffreddata e che il ciclo di pulizia finale sia terminato.
- 2) Premere per 5 secondi il tasto **OFF** del pannello comandi della stufa.
- 3) Sul display comparirà la scritta "**Avviso svuota braciere**".
- 4) Svuotare il braciere da eventuali residui, la stufa si predisporrà per una nuova accensione.



Se l'allarme dovesse verificarsi due volte consecutive contattare immediatamente il servizio assistenza tecnica Palazzetti.

7.8 IL TELECOMANDO (OPTIONAL)

Il funzionamento del telecomando è subordinato alle impostazioni del pannello di controllo.

Si tratta di un telecomando ad infrarosso, quindi è necessario il puntamento verso l'unità di ricezione (**A**) presente sul pannello comandi.

Il telecomando permette le seguenti operazioni sulla stufa:

- 1) l'accensione;
- 2) lo spegnimento;
- 3) la variazione della potenza;
- 4) la variazione della velocità del ventilatore ambiente.

La variazione della velocità del ventilatore ambiente e della potenza viene indicata con l'emissione di un beep acustico, mentre quando viene selezionata la velocità automatica e la potenza automatica, verranno emessi 3 beep acustici.

Quando uno dei tasti è premuto il led posto sul telecomando si accende ad intermittenza.



Le batterie del telecomando devono essere sostituite e smaltite in modo sicuro.

GB 7.7.8 Alarm BLACK OUT

This alarm triggers whenever there are malfunctions concerning:

- the electrical power is interrupted for long periods of time;
- lack of electrical power when the stove is operating.

To restore normal stove operation, follow the procedure described in paragraph 7.7.9.

7.7.9 Resetting the stove after alarm triggering

- 1) Await for the stove to be completely cooled down and that the final cleaning cycle is finished.
- 2) Press the **OFF** key on the stove control panel for 5 seconds;
- 3) The following message will appear onto the display "**Empty brazier signal**".
- 4) Empty the hearth: the stove is now ready to be turned on again.

! If the alarm triggers again immediately after, call the Palazzetti Technical Service Centre.

7.8 THE REMOTE CONTROL (OPTIONAL)

The functioning of the remote control is subject to the setting on the control panel.

This is an infrared remote control, so it needs to be pointed towards the reception unit (A) featured on the control panel.

The remote control allows the following operations of the stove:

- 1) switch-on;
- 2) switch-off;
- 3) variation of the power;
- 4) variation of the velocity of the room ventilator.

The variation in power and in the speed of the exchanger is indicated by a buzzer while when automatic speed is selected, 3 beeps sound.

When one of the keys is pressed, the led on the remote control blinks.

 **The batteries of the remote control must be replaced and disposed in a safe and proper way.**

7.7.8 Alarm STROMAUSFALL

D

Wird ausgelöst wenn Störungen auftreten durch:

- wenn die Stromzufuhr länger unterbrochen ist;
- Keine Stromzufuhr, wenn der Heizofen in Betrieb ist.

Um den Heizofen wieder auf Normalbetrieb zurückzustellen, die Schritte unter Absatz 7.7.9 befolgen.

7.7.9 Rückstellung der Alarme

- 1) Abwarten, bis der Heizofen komplett abgekühlt ist und bis der Endreinigungszyklus beendet ist.
- 2) Die Taste **OFF** der Bedienblende 5 Sekunden lang drücken.
- 3) Auf dem Display erscheint die Schrift "**Hinweis Kohlenbecken entleeren**".
- 4) Eventuelle Rückstände aus dem Feuerbecken entfernen; danach kann der Heizofen erneut gezündet werden.

! Sollte dieser Alarm zweimal nacheinander auftreten, ist unverzüglich eine technische Kundendienststelle von Palazzetti zu kontaktieren.

7.8 FERNBEDIENUNG (OPTIONAL)

Der Betrieb der Fernbedienung hängt von den Einstellungen auf der Bedienblende ab.

Es handelt sich um eine Infrarot-Fernbedienung. Somit ist es notwendig, diese auf das Empfängergerät (A) auf dem Bedienfeld.

Mit der Fernbedienung können folgende Steuerungen des Heizofens durchgeführt werden:

- 1) Zünden;
- 2) Ausschalten;
- 3) Änderung der Betriebsleistung;
- 4) Änderung der Geschwindigkeit des Raumgebläses.

Die Änderung der Gebläsegeschwindigkeit und der Heizofenleistung wird durch das Ertönen eines akustischen Signals angezeigt, während bei der Wahl der automatischen Geschwindigkeit 3 Beep-Töne zu hören sind.

Wann ein von der Tasten gedrückt wird, blinkt die Kontrollampe in der Fernbedienung.

 **Die Batterien der Fernbedienung müssen sorgfältig ersetzt und entsorgt werden.**

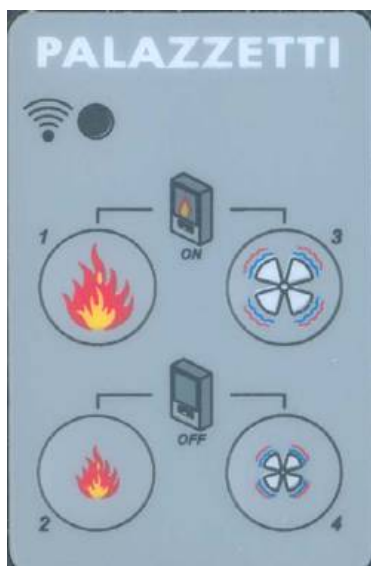

Fig. 7.8.1-1

7.8.1 Accensione



Premere contemporaneamente i tasti **1**  e **3** .

IT



7.8.2 Spegnimento

Premere contemporaneamente i tasti **2**  e **4** .

7.8.3 Variazione potenza (valido solo se non è impostata la temp. forno)

Premere uno dei due tasti indicanti la fiamma per aumentare **1**  o diminuire **2**  la potenza.

7.8.4 Variazione velocità

Premere uno dei due tasti indicanti il ventilatore per aumentare **3**  o diminuire **4**  la velocità del ventilatore ambiente.

7.9 PULIZIA STUFA

Questa funzione consente di pulire la stufa evitando la dispersione della cenere.

Durante l'operazione il ventilatore fumi è alla massima velocità impedendo così alle ceneri di uscire dal focolare.

!

Si attiva solo a stufa completamente fredda.

Premere il tasto **OFF** per 2 secondi.

Il ventilatore fumi si attiverà alla massima potenza.

Al termine si spegnerà da solo.



Per interrompere l'operazione premere il tasto **OFF**.



Fig. 7.10-1

GB



7.8.1 Switch-on

Simultaneously press the keys 1  and 3 .



7.8.2 Switch-off

Simultaneously press the keys 2  and 4 .

7.8.3 Variation of power (valid only if not set the temp. oven)

Press one of the two keys that indicate the flame to either increase 1  or decrease 2  the power.

7.8.4 Variation of velocity

Press one of the two keys that indicate the ventilator to either increase 3  or decrease 4  the velocity of the room ventilator.

7.9 CLEANING THE STOVE

This function is for cleaning the stove without dispersing any of the ashes. While this is being done, the smoke fan works at maximum speed to prevent the ashes coming out of the firebox.

! **The stove can only be turned on when it is completely cold.**

Press the **OFF** key for 2 seconds.

The smoke ventilator will start-up at the maximum power.

It will stop automatically once finished.

To interrupt the function press **OFF**.



7.8.1 Zünden

Gleichzeitig die Tasten 1  und 3  drücken.



7.8.2 Ausschalten

Gleichzeitig die Tasten 2  und 4 drücken.

7.8.3 Leistungsänderung (Nur gültig, wenn nicht gesetzt temp. Oven)

Drücken Sie eine der beiden mit einer Flamme gekennzeichneten Tasten, um die Betriebsleistung zu steigern 1  oder zu drosseln 2 .

7.8.4 Geschwindigkeitsänderung

Drücken Sie eine der beiden mit einem Ventilator gekennzeichneten Tasten, um die Geschwindigkeit des Raumgebläses zu steigern 3  oder zu drosseln 4 .

7.9 REINIGUNG DES HEIZOFENS

Diese Funktion ermöglicht das Reinigen des Heizofens ohne Verunreinigungen durch die Asche.

Während der Reinigung funktioniert der Rauchventilator auf Höchstgeschwindigkeit, wodurch die Asche nicht aus der Feuerstelle tritt.

! **Schaltet sich nur bei komplett ausgekühltem Heizofen ein.**

Die Taste **OFF** 2 Sekunden lang drücken.

Das Rauchgebläse wird auf Höchstleistung gebracht.

Es schaltet am Ende von selbst wieder aus.

Um den Vorgang zu unterbrechen, die Taste **OFF** drücken.

D

8 MANUTENZIONE E PULIZIA

8.1 PRECAUZIONI DI SICUREZZA



Prima di effettuare qualsiasi operazione di manutenzione adottare le seguenti precauzioni:

- A) Assicurarsi che tutte le parti della stufa siano fredde.
- B) Accertarsi che le ceneri siano completamente spente.
- C) Utilizzare i dispositivi di protezione individuale previsti dalla direttiva 89/391/CEE.
- D) Accertarsi che l'interruttore generale di linea sia disinserito.
- E) Accertarsi che l'alimentazione non possa essere riattivata accidentalmente. Staccare la spina dalla presa a muro.
- F) Operare sempre con attrezzature appropriate per la manutenzione.
- G) Terminata la manutenzione o le operazioni di riparazione, prima di rimettere la stufa in servizio, reinstallare tutte le protezioni e riattivare tutti i dispositivi di sicurezza.

8.2 MANUTENZIONE ORDINARIA RIVOLTA ALL'UTILIZZATORE

8.2.1 Pulizia interna del focolare

La stufa necessita di una semplice ma frequente ed accurata pulizia per poter garantire sempre un efficiente rendimento ed un regolare funzionamento.



Eseguire la pulizia con l'apparecchiatura fredda.



Fig. 8.2.1-1

PULIZIA GIORNALIERA

Asportare la cenere che si deposita all'interno del focolare. (Fig. 8.2.1-1)

Questa pulizia ha lo scopo di assicurare il libero afflusso dell'aria di combustione dai fori del BRACIERE.

L'uso di un aspirapolvere può semplificare la pulizia delle ceneri.

Utilizzare aspirapolvere adatti tipo "bidone", dotati di filtro a maglie fini per evitare di:

- riversare in ambiente parte delle ceneri aspirate;
- danneggiare l'aspirapolvere stesso per aspirazione di particelle di una certa dimensione).

GB 8 MAINTENANCE AND CLEANING

8.1 SAFETY PRECAUTIONS



Prior to embarking on any maintenance work the following precautions must be taken:

- A) Make sure all parts of the stove are cold.
- B) Make sure the ashes are completely cold and not burning.
- C) Use the individual protective gear as established by the EEC directive 89/391.
- D) Check that the main line switch is off.
- E) Make sure the power supply cannot be switched on accidentally. Take the plug out of the wall socket.
- F) Always use the most appropriate maintenance tools.
- G) Once the maintenance or repair work is finished reinstall all the protections and reactivate all the safety devices before turning the stove back on.

8.2 ROUTINE MAINTENANCE FOR THE USER

8.2.1 Cleaning the inside of the firebox

The stove requires a simple but frequent and thorough clean to guarantee it will work properly and to ensure constant heat efficiency.



Clean only when the stove is cold.

DAILY CLEANING

Remove the ash from the inside the firebox. (Fig. 8.2.1-1)

By throwing away the ashes every day the air for combustion will flow freely through the holes in the HEARTH.

Use a suitable type of vacuum cleaner, fitted with a fine mesh filter to prevent:

- any of the ash dirtying the room;
- damaging the vacuum cleaner.

8 INSTANDHALTUNG UND REINIGUNG D

8.1 VORBEUGENDE SICHERHEITSMASSNAHMEN



Vor jedem Wartungseingriff unbedingt folgende Sicherheitsmaßnahmen treffen:

- A) Sicherstellen, dass alle Heizofenteile kalt sind.
- B) Sicherstellen, dass die Asche komplett erloschen ist.
- C) Die laut Richtlinie 89/391/EWG vorgesehenen individuellen Schutzvorrichtungen anwenden.
- D) Sicherstellen, dass der Hauptschalter ausgeschaltet ist.
- E) Sicherstellen, dass die Stromversorgung nicht ungewollt wieder hergestellt werden kann. Den Stecker aus der Dose ziehen.
- F) Für die Wartung immer geeignetes Werkzeug verwenden.
- G) Nach den Wartungs- oder Reparaturarbeiten wieder alle Abdeckungen installieren und Schutzvorrichtungen aktivieren, bevor der Heizofen wieder in Betrieb genommen wird.

8.2 REGELMÄSSIGE INSTANDHALTUNG (FÜR DEN BENUTZER)

8.2.1 Interne Reinigung der Feuerstelle

Der Heizofen benötigt nur eine einfache Instandhaltung, die aber häufig und sorgfältig durchzuführen ist, um eine effiziente Leistung und einen ungestörten Betrieb zu gewährleisten.



Die Reinigung bei kaltem Gerät durchführen.

TÄGLICHE REINIGUNG

Die Asche, die sich innerhalb der Feuerstelle und im Aschenkasten ablagert (Abb. 8.2.1-1), jeden Tag bzw. wenn nötig entfernen; dazu einen Metallbehälter verwenden.

Der Einsatz eines Staubsaugers kann die Reinigung vereinfachen.

Nur geeignete Staubsauger mit feinem Filter verwenden, um zu vermeiden, dass:

- ein Teil der angesaugten Asche wieder in den Raum gelangt;
- der Staubsauger selbst beschädigt wird.



Fig. 8.2.1-2

PERIODICAMENTE

Eeguire periodicamente una pulizia completa del focolare rimuovendo il braciere (Fig. 8.2.1-2).

ALMENO UNA VOLTA AL MESE

Pulire il condotto scarico fumi rimuovendo la piastra sul piano di cottura (Fig. 8.2.1-3).

Pulire il vano scarico fumi (Fig. 8.2.1-4).

Pulire il vano di deposito dei residui sottoforno (Fig. 8.2.1-5).



La presenza di condensa è indice di eventuali infiltrazioni di acqua o di raffreddamento eccessivo dei fumi. Si consiglia di individuare le possibili cause per ripristinare il corretto funzionamento del prodotto.



Fig. 8.2.1-3

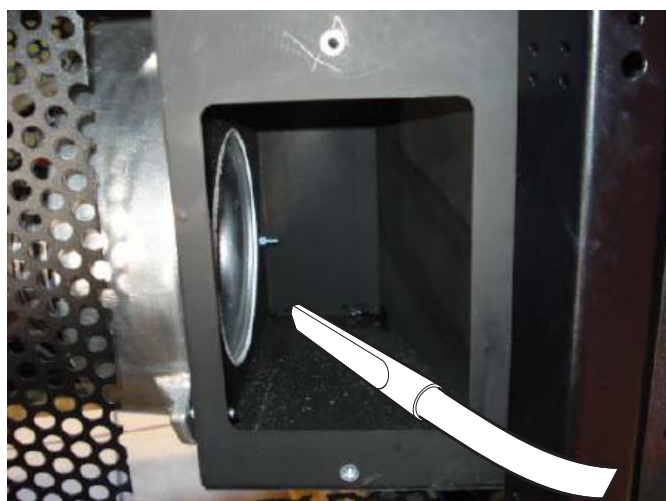

Fig. 8.2.1-4



Fig. 8.2.1-5

PERIODICALLY

On regular bases you should do the complete clearing of the firebox after removing the brazier (Fig. 8.2.1-2).

AT LEAST ONCE A MONTH

Clean the drain after removing the coking (Fig. 8.2.1-3).

Clean the space of the smoke drain (Fig. 8.2.1-4).

Clean the space for the rests of the oven (Fig. 8.2.1-5).



Condensation means water is seeping in or the smoke is being cooled excessively. Find the cause(s) and restore correct operation of the stove.

REGELMÄSSIGE REINIGUNG

Den Feuerraum periodisch und komplett reinigen, dazu ist den Feuerrost zu entfernen (Fig. 8.2.1-2).

MINDESTENS EINMAL IM MONAT

Den Abgasrohr gründlich reinigen, dazu ist die Platte auf der Kochfläche zu entfernen (Fig. 8.2.1-3).

Den Abgasladen säubern (Fig. 8.2.1-4).

Das Restsatzfach unten dem Ofen reinigen (Fig. 8.2.1-5).



Das Auftreten von Kondenswasser bedeutet, dass entweder Wasser eindringt oder der Rauch zu stark abkühlt. Die möglichen Ursachen ausfindig machen und den Betrieb wieder korrekt herstellen.



Fig. 8.2.2-1

8.2.2 Pulizia del cassetto cenere

La pulizia del cassetto cenere va eseguita ogni settimana o quando necessario.

Per accedere al cassetto cenere, aprire la porta cassetto cenere.

Estrarre il cassetto cenere (Fig. 8.2.2-1). Svuotare il cassetto.

Aspirare le eventuali ceneri residue dal vano del cassetto cenere.

Rinserire il cassetto e richiudere le porte.

8.2.3 Pulizia del vetro

Si effettua con un panno umido o con della carta inumidita e passata nella cenere.

Strofinare finchè il vetro è pulito.

Si possono anche usare dei detergenti adatti per la pulizia dei forni da cucina.

Non pulire il vetro durante il funzionamento della stufa e non utilizzare spugne abrasive.

Non inumidire la guarnizione della portina perchè potrebbe deteriorarsi.

8.2.4 Pulizia della canna fumaria

Da effettuarsi almeno due volte all'anno, inizio e metà stagione invernale, e comunque ogni volta sia necessario.

Se esistono dei tratti orizzontali, è necessario verificare e asportare l'eventuale deposito di cenere e fuliggine prima che le stesse otturino il passaggio dei fumi.

In caso di mancata o inadeguata pulizia la stufa può avere problemi di funzionalità quali:

- cattiva combustione;
- annerimento del vetro;
- intasamento del braciere con accumulo di ceneri e pellet;
- deposito di ceneri ed eccessive incrostazioni sullo scambiatore con conseguente scarso rendimento.

A) Comigolo antivento (Fig. 8.2.4-1).

B) Ispezione. (Fig. 8.2.4-1).

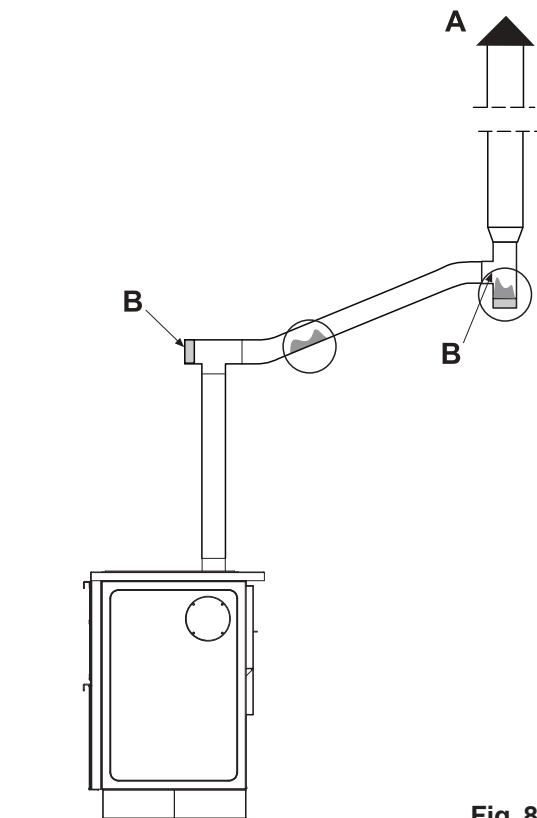

Fig. 8.2.4-1

8.3 MANUTENZIONE STRAORDINARIA

La stufa è un generatore di calore a combustibile solido e come tale necessita di un intervento annuale di manutenzione straordinaria che deve essere effettuato dal Centro di Assistenza Tecnica Autorizzato della Palazzetti una volta all'anno e preferibilmente a inizio stagione.

Questa manutenzione ha lo scopo di accertare ed assicurare la perfetta efficienza di tutti i componenti.



Si consiglia di concordare con il centro di Assistenza Tecnica Autorizzato, un contratto annuale di manutenzione del prodotto.



Fig. 8.3-1

GB

8.2.2 Cleaning the ash box

The ash box should be cleaned weekly or whenever necessary.

To access the ash box, open the ash box door.

Pull the ash box out (Fig. 8.2.2-1) and empty it.

Vacuum up any ash left in the ash box compartment.

Put the cleaned ash box back and close the doors.

8.2.3 Cleaning the glass

Clean the glass with a damp cloth or damp paper rubbed in ashes.

Rub the glass until it comes clean.

You can also use ordinary oven cleaners.

Do not clean the glass while the stove is working and do not use abrasive sponges.

8.2.4 Cleaning the flue

The flue should be cleaned at least twice a year at the beginning and half way through the winter season and any other time it is necessary.

If there are any horizontal sections you must check and remove any ash or soot that may have deposited before they have the chance to close the smoke passage.

Failure to clean or clean thoroughly will probably lead to stove operating problems, such as:

- bad combustion;
- blackening of the glass;
- clogging of the hearth with an accumulation of ash and pellets;
- deposit of ash and encrustation on the exchanger leading to poor heat efficiency.

A) Windproof chimney top (Fig. 8.2.4-1).

B) Inspection. (Fig. 8.2.4-1).

8.3 EXTRAORDINARY MAINTENANCE

The stove is a heat generator that uses solid fuel and therefore requires annual extraordinary maintenance that has to be done by an authorised Palazzetti Technical Assistance Centre either once a year or preferably at the beginning of the season.

The reason for this maintenance is to ascertain and ensure the perfect efficiency of all the components.



We recommend drawing up an annual maintenance contract for the product with the Authorised Technical Assistance Centre.

D

8.2.2 Reinigung der Aschenlade

Die Reinigung der Aschenlade muss Tag bzw. bei Bedarf erfolgen.

Zum Zugang zur Aschenlade die dazugehörige Tür öffnen (Abb. 8.2.2-1).

Den Aschenkasten herausziehen.

Den Kasten entleeren.

Eventuelle Aschenrückstände aus der Lade absaugen.

Die Lade wieder einsetzen und die Tür schließen.

8.2.3 Reinigung des Glases

Die Glasscheibe mit einem feuchten Lappen oder mit zusammengeballtem, in Asche gewälztem Zeitungspapier reinigen.

Solange reiben, bis das Glas sauber ist.

Es können auch Reinigungsmittel verwendet werden, die für das Säubern von Küchenherden geeignet sind.

Die Glasscheibe nicht bei betriebemem Heizofen reinigen und keine Scheuerlappen verwenden.

Die Türdichtung nicht feucht machen, da sie sich verbiegen kann.

8.2.4 Reinigung des Rauchfangs

Der Rauchfang ist mindestens zweimal jährlich zu reinigen - Anfang und Mitte der Wintersaison

Bei waagrechten Rauchfangleitungen sind eventuelle Aschen- und Russablagerungen zu entfernen, bevor sie die Leitung verstopfen.

Bei fehlender oder unzureichender Reinigung kann der Heizofen folgende Betriebsstörungen aufweisen:

- Schlechte Verbrennung;
- Schwarzwerden der Glasscheibe;
- Verstopfung des Kohlenbeckens durch Aschen- und Pelletsansammlung;
- Aschenablagerung und Verkrustungen am Austauscher mit folgendem Leistungsrückgang.

A) Windschutzkamin (Abb. 8.2.4-1).

B) Inspektion (Abb. 8.2.4-1).

8.3 AUSSERORDENTLICHE WARTUNG

Der Heizofen ist ein Heizgenerator für die Beschickung mit festen Brennstoffen und benötigt dadurch eine jährliche außerordentliche Wartung, die am Besten am Anfang der Heizsaison von einer autorisierten Palazzetti-Kundendienststelle durchgeführt werden sollte.

Diese Wartung überprüft und gewährleistet die perfekte Leistungsfähigkeit aller eingesetzten Bestandteile.



Es wird empfohlen, mit einer autorisierten Kundendienststelle einen jährlichen Wartungsvertrag abzuschließen.

9 INFORMAZIONI PER LA DEMOLIZIONE E LO SMALTIMENTO

IT

La demolizione e lo smaltimento della stufa sono ad esclusivo carico e responsabilità del proprietario che dovrà agire in osservanza delle leggi vigenti nel proprio Paese in materia di sicurezza, rispetto e tutela dell'ambiente.

Smantellamento e smaltimento possono essere affidati anche a terzi, purchè si ricorra sempre a ditte autorizzate al recupero ed all'eliminazione dei materiali in questione.



INDICAZIONE: *attenersi sempre e comunque alle normative in vigore nel Paese dove si opera per lo smaltimento dei materiali ed eventualmente per la denuncia di smaltimento.*



ATTENZIONE: *Tutte le operazioni di smontaggio per la demolizione devono avvenire a stufa ferma e privata dell'energia elettrica di alimentazione.*

- asportare tutto l'apparato elettrico;
- separare gli accumulatori presenti nelle schede elettroniche;
- rottamare la struttura della stufa tramite le ditte autorizzate;



ATTENZIONE: *L'abbandono della stufa in aree accessibili costituisce un grave pericolo per persone ed animali.*

La responsabilità per eventuali danni a persone ed animali ricade sempre sul proprietario.

All'atto della demolizione la marcatura CE, il presente manuale e gli altri documenti relativi a questa stufa dovranno essere distrutti.

GB

9 INFORMATION FOR DEMOLITION AND DISPOSAL

Demolition and disposal is the sole responsibility of the owner who must comply with the relative laws in force in his country on the matter of safety and safeguarding the environment.

Dismantling and disposal may be entrusted to a third party provided we are talking about a company authorised to salvage and eliminate said materials.



INDICATION: *in all cases you must abide by the laws in force in the country of installation as regards the disposal of materials and, if necessary, the report of disposal.*



ATTENTION: *all dismantling operations for demolition must be carried out when the stove is not working and not electrically powered.*

- remove all the electrical parts;
- separate the storage batteries from the electronic cards;
- scrap the stove's structure by way of authorised companies;



ATTENTION: *dumping the stove in accessible areas is a serious hazard for both people and animals.*

The responsibility for harm caused to people or animals is always on the shoulders of the owner.

When the stove is demolished, the CE mark, this manual and other documents concerning this stove, must be destroyed.

9 INFORMATIONEN FÜR DEN ABRISS UND DIE ENTSORGUNG

D

Der Abriss und die Entsorgung des Heizofens geht ganz und gar zu Lasten des Eigentümers, der auch dafür verantwortlich ist und gemäß den gültigen Sicherheits- und Umweltschutzvorschriften des Aufstellungslands vorzugehen hat.

Mit dem Abriss und der Entsorgung können auch Firmen beauftragt werden, die für die Sammlung und Entsorgung der betroffenen Materialien befugt sind.



HINWEIS: *Immer die einschlägigen Normen des jeweiligen Lands für die Entsorgung und eventuelle Entsorgungsmeldung einhalten.*



ACHTUNG: *Alle zum Abriss nötigen Zerlegungsarbeiten müssen bei stillstehendem Gerät und unterbrochener Stromzufuhr vorgenommen werden.*

- die ganze Elektroanlage abnehmen;
- die Batterien aus den Elektronikarten nehmen;
- die Gerätestruktur über befugte Unternehmen verschrotten;



ACHTUNG: *Die Verwahrlosung des Geräts an zugänglichen Stellen stellt eine große Gefahr für Personen und Tiere dar.*

Die Verantwortung für eventuelle Schäden an Personen und Tieren trägt immer der Eigentümer.

Beim Abriss müssen das CE-Markenzeichen, dieses Handbuch und alle Unterlagen zu diesem Gerät vernichtet werden.

10 SCHEMA ELETTRICO - WIRING DIAGRAM - ELEKTRISCHER SCHALTPLAN

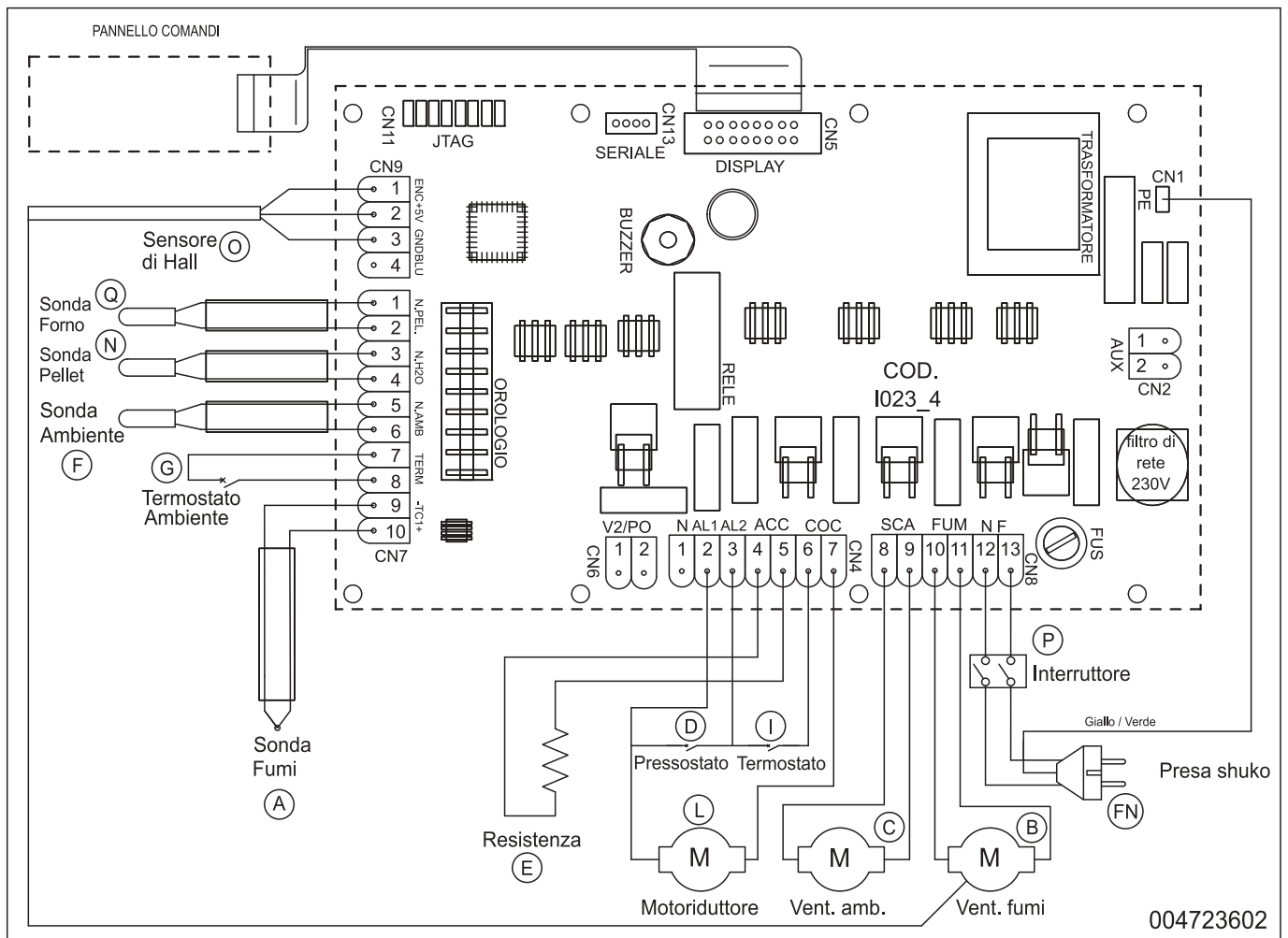

004723602

SCHEMA ASSEMBLAGGIO ELETTRICO

- CN1** MASSA ALIMENTAZIONE
- CN4** D) ... PRESSOSTATO (2) - (3)
E) ... RESISTENZA AD INCANDESCENZA (4) - (5)
L) ... DOSATORE CARICAMENTO (2) - (7)
I) TERMOSTATO (3) - (6)
- CN5** PANNELLO COMANDI
- CN7** A) ... SONDA FUMI (9) Blu (-) - (10) Rosso (+)
G) ... TERMOSTATO AMBIENTE (7) - (8)
F) ... SONDA AMBIENTE (5) - (6)
N) ... SONDA PELLETTA (3) - (4)
Q) ... SONDA FORNO (1) - (2)
- CN8** B) ... VENTILATORE SCARICO FUMI (10) - (11)
C) ... VENTILATORE AMBIENTE (8) - (9)
FN) . ALIMENTAZIONE 230 V 50 Hz (12) - (13)
- CN9** O) ... SENSORE DI HALL (1) - (2) - (3)
- CN13** USCITA SERIALE

WIRING DIAGRAM

- POWER EARTH
- D) ... PRESSURE SWITCH (2) - (3)
E) ... INCANDESCENT ELEMENT (4) - (5)
L) ... LOADING VOLUME (2) - (7)
I) THERMOSTAT (3) - (6)
- CONTROL PANEL
- A) ... SMOKE PROBE (9) Blue (-) - (10) Red (+)
G) ... ROOM THERMOSTAT (7) - (8)
F) ... ROOM PROBE (5) - (6)
N) ... PELLET PROBE (3) - (4)
Q) ... OVEN PROBE (1) - (2)
- B) ... SMOKE DISCHARGE FAN (10) - (11)
C) ... EXCHANGER FAN (8) - (9)
FN) . POWER SUPPLY 230 V 50 Hz (12) - (13)
- O) ... HALL SENSOR (1) - (2) - (3)
- SERIAL OUTPUT

ELEKTRISCHES MONTAGESCHEMA**CN1**

..... ERDUNG STROMVERSORGUNG

CN4

D) ... DRUCKMESSER (2) - (3)

E) ... GLÜHWIDERSTAND (4) - (5)

L) ... BESCHICKUNGSSCHNECLE (2) - (7)

I) THERMOSTAT (3) - (6)

CN5

..... BEDIENBLENDE

CN7

A) RAUCHSONDE (VENTILATOREN) (9) Blau (-) - (10) Rot (+)

G) ... RAUMTHERMOSTAT (7) - (8)

F) RAUMTEMP.-SONDE (5) - (6)

N) ... PELLETT-SONDE (3) - (4)

Q) ... OFEN PROBE (1) - (2)

CN8

B) ... RAUCHABZUGSVENTILATOR (10) - (11)

C) ... AUSTAUSCHER-VENTILATOR (8) - (9)

FN) . STROMVERSORGUNG 230 V 50 Hz (12) - (13)

CN9

O) ... HALLSENSOR (1) - (2) - (3)

CN13

..... SERIELL-AUSGANG

**LEGENDA TARGHETTA MATRICOLA – LEGEND PRODUCT LABEL – BESCHREIBUNG TYPENSCHILD
LEGEND ETIQUETTE PRODUIT – LEYENDA PLACA DE CARACTERÍSTICAS**

SIMBOLOGIA	ITALIANO	ENGLISH	DEUTSCH	FRANCAIS	ESPAÑOL
F	Combustibile	Fuel type	Brennstoff	Combustible	Combustible
P _{max}	Potenza termica nominale all'ambiente	Nominal space heat output	Max. Raumnennwärmeleistung	Puissance nominale a l'air	Potencia nominal a la aire
P _{min}	Potenza termica ridotta all'ambiente	Reduced space heat output	Raumteilwärmeleistung	Puissance partielle a l'air	Potencia parcial a la aire
P _{wmax}	Potenza nominale all'acqua	Nominal heat output to water	Wasserseitig Max. Nennwärmeleistung	Puissance nominale à l'eau	Potencia nominal al agua
P _{wmin}	Potenza ridotta all'acqua	Reduced heat output to water	Wasserseitig Teilwärmeleistung	Puissance partielle à l'eau	Potencia parcial al agua
p	Pressione massima di esercizio	Maximum operating waterpressure	Maximaler Betriebsdruck	Pression maximale d'utilisation	Presion máxima de utilización
EFF _{max}	Rendimento alla nominale	Efficiency at nominal heat output	Wirkungsgrad Nennwärme	Rendement à puissance nominale	Rendimiento a potencia nominal
EFF _{min}	Rendimento alla potenza ridotta	Efficiency at reduced heat output	Wirkungsgrad Teillast	Rendement à puissance partielle	Rendimiento a potencia parcial
CO _{max} (13% O ₂)	Emissioni di CO alla potenza nominale (13% O ₂)	CO emissions at nominal heat output (13% O ₂)	Emissionen bei CO Nennwärme (13% O ₂)	Emissions de CO (réf 13% O ₂) à puissance nominale	Emissiones de CO (ref. 13% O ₂) a potencia nominal
CO _{min} (13% O ₂)	Emissioni di CO alla potenza ridotta (13% O ₂)	CO emissions at partial heat output (13% O ₂)	Emissionen bei CO Teillast (13% O ₂)	Emissions de CO (réf 13% O ₂) à puissance partielle	Emissiones de CO (ref. 13% O ₂) a potencia parcial
d	Distanza minima da materiali infiammabili	Distance between sides and combustible materials	Mindestabstand zu brennbaren Bauteilen mind.	Distance minimum avec matériaux inflammables	Distancia mínima con materiales inflamables
V	Tensione	Voltage	Spannung	Tension	Tensión
f	Frequenza	Frequency	Frequenz	Fréquence	Frecuencia
W	Potenza Max assorbita in funzionamento	Maximum power absorbed when working	Max. aufgenommene Leistung (Betrieb)	Puissance maximale utilisée en phase de travail	Potencia máxima utilizada en fase de trabajo
W	Potenza Max assorbita in accensione	Maximum power absorbed for ignition	Max. aufgenommene Leistung (Zündung)	Puissance maximale utilisée en phase d'allumage	Potencia máxima utilizada en fase de arranque
	L'apparecchio non può essere utilizzato in una canna fumaria condivisa	The appliance cannot be used in a shared flue	Ofen kann nicht mit andere in ein gemeinsames Kamin funktionieren	L'appareil ne peut pas Être utilisé dans un conduit partagé avec autres appareils	No se puede utilizar el aparato en canòn compartido
	Leggere e seguire le istruzioni di uso e manutenzione	Read and follow the user's instructions	Bedienungsanleitung lesen und befolgen	Lire et suivre le livre d'instruction	Lean y sigan el manual de instrucciones
	Usare solo il combustibile raccomandato	Use only recommended fuel	Brennstoff verwenden den vorgeschriebenen	Utiliser seulement les combustibles prescrites	Utilizen solamente combustibles otorgados
	L'apparecchio funziona a combustione intermittente	The appliance is capable of discontinuous operation	Der Ofen ist ein Zeitbrand feuerstätt	L'appareil fonctionne à combustion intermittente	El aparato funciona a combustion intermitente

CARATTERISTICHE TECNICHE / TECHNICAL FEATURES / CARACTÉRISTIQUES TECHNIQUES / TECHNISCHE EIGENSCHAFTEN / CARACTERÍSTICAS TÉCNICAS

DATI TECNICI/ TECHNICAL SPECIFICATIONS / DONNÉES TECHNIQUES / TECHNISCHE DATEN / DATOS TÉCNICOS

	Potenza, Heat output, Wärmeleistung, Puissance, Potencia	
	Ridotta reduced/verringerte/reduite/reducida	Nominale nominal/Nwl/nominal/nominal
Potenza termica globale (resa) Total Thermal power (yield) / Puissance thermique globale (rendement) Gesamtwärmeleistung (resa) / Potencia calorífica total (cedida)	2236 kcal/h 2,6 kW	6966 kcal/h 8,1 kW
Rendimento Efficiency / Rendement / Wirkungsgrad / Rendimiento	86,2%	86%
Temperatura fumi Smoke temperature, Température fumées, Rauchtemperatur, Temperatura humos	106°C	207°C
Portata fumi Smoke flow rate, Débit de fumée, Rauchmenge, Volumen de humos	5,1 g/s	1,36 g/s
Consumo orario di combustibile Hourly consumption / Consommation horaire	0,64 kg/h	1,98 kg/h
Emissioni di CO (al 13% di O₂) CO emission (at 13% of O ₂) / CO Abgabe (13% des O ₂) Émissions de CO (à 13% d'O ₂) / Emisiones de CO (al 13% de O ₂)	594 mg/Nm ³	97 mg/Nm ³
Uscita fumi Smoke outlet / Évacuation fumées / Rauchaustritt / Salida humo	Ø 8 / 10 cm	
Presa d'aria esterna External Air Inlet / Prise d'air externe / Außenlufteinlasskammer / Toma de aire externa	Ø 10 cm	
Peso Weight / Poids / Gewicht / Peso	210 kg	
Combustibile Fuel / Combustible / Brennstoff / Combustible	Pellet	
Capacità serbatoio di alimentazione, Feeding container capacity / Capacité réservoir d'alimentation / Fassungsvermögen Beschickungsbehälter / Capacidad depósito de alimentación	Max. ~15 kg	
Tiraggio della canna fumaria Draft / Zug / Tirage / Tiro	12(±2) Pa	
Superficie riscaldabile Heatable surface / Beheizbare Fläche / Surfaces chauffées / Superficie calentable	70 m ²	
Stufa adatta per locali non inferiori a Stove suitable for rooms of no less than / Heizofen für Räume mit mindestens Foyer indiqué pour del volumes non inférieurs à / Chimenea adecuada para cuartos no inferiores a	40 m ³	

REQUISITI ELETTRICI, ELECTRICAL REQUIREMENTS, STANDARDS ÉLECTRIQUES, STROMDATEN, REQUISITOS ELÉCTRICOS

Tensione Voltage, Tension, Spannung, Tensión	230 V
Frequenza Frequency, Fréquence, Frequenz, Frecuencia	50 Hz
Potenza max assorbita in funzionamento Max. power absorbed when working / Puissance maximum absorbée en fonctionnement / max. aufgenommene Leistung (Betrieb) / Potencia máx. absorbida en funcionamiento	60 W
Potenza assorbita all'accensione elettrica Electric ignition / Allumage électrique / Elektrische Zündung / Encendido eléctrico	400 W

DIMENSIONI - DIMENSIONS - DIMENSIONS - ABMESSUNGEN - DIMENSIONES

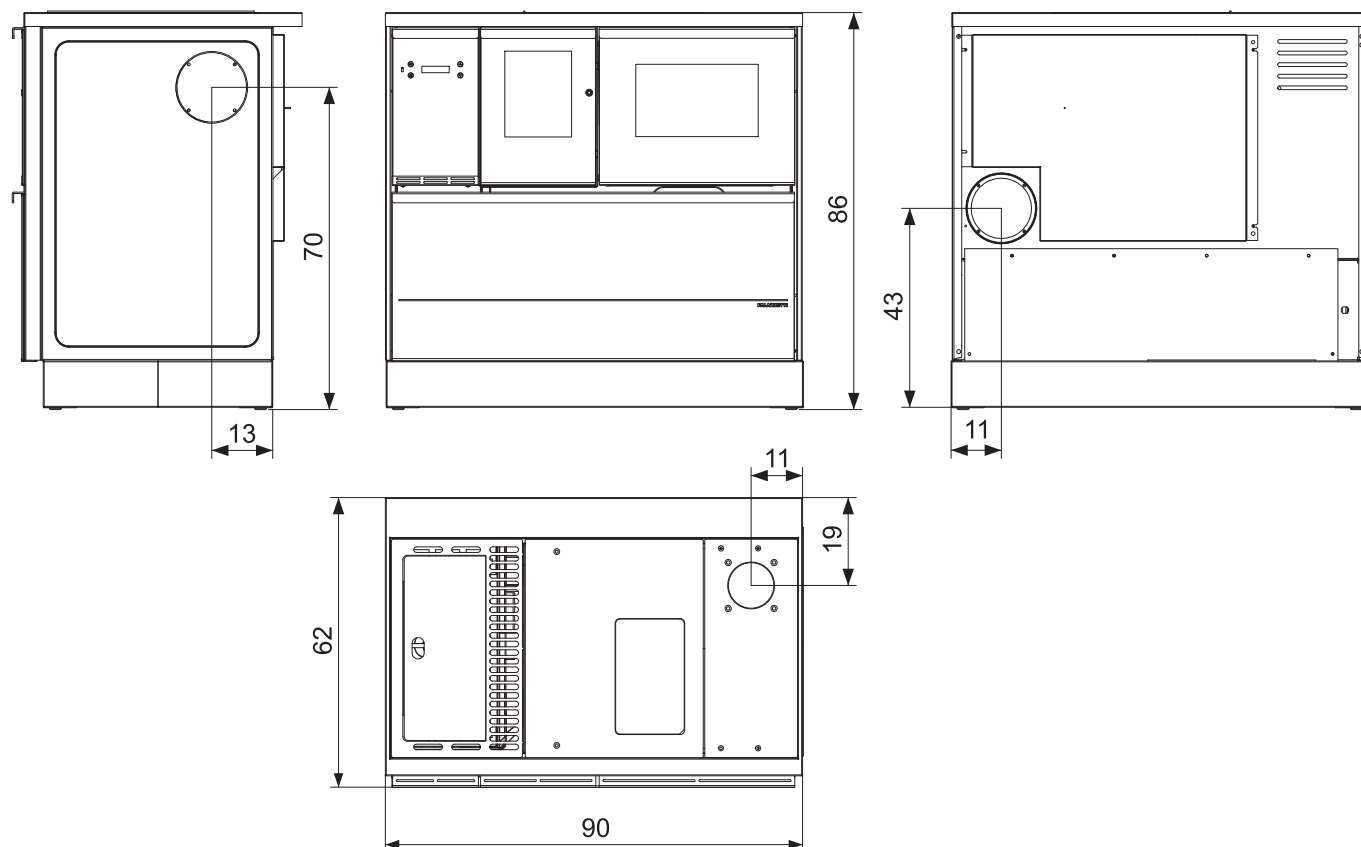

Dimensioni (cm)
 Dimensions (cm)
 Abmessungen (cm)
 Dimensions (cm)
 Dimensiones (cm)

La Ditta Palazzetti non si assume alcuna responsabilità per eventuali errori del presente opuscolo e si ritiene libera di variare senza preavviso le caratteristiche dei propri prodotti.

Palazzetti accepts no liability for any mistakes in this handbook and is free to modify the features of its products without prior notice.

Palazzetti décline toute responsabilité en cas d'erreurs dans la présente documentation et conserve la faculté de modifier sans préavis les caractéristiques de l'appareil.

Die Firma Palazzetti übernimmt für eventuelle Fehler in diesem Heft keine Verantwortung und behält sich das Recht vor, die Eigenschaften ihrer Produkte ohne Vorbescheid zu ändern.

La empresa Palazzetti no se responsabiliza de los errores eventuales de este manual y tiene el derecho de modificar sin previo aviso las características de sus productos.

Företaget Palazzetti tar inget ansvar för eventuella fel i denna handbok och förbehåller sig rätten att ändra på produkternas egenskaper utan föregående underrättelse.

Per maggiori informazioni tecniche, di installazione o di funzionamento è operativo il:

**SERVIZIO DI CONSULENZA TECNICA
 POST-VENDITA
 0434.591121**

Attivo dal Lunedì al Venerdì
 dalle 09.00 alle 12.00 e dalle 15.00 alle 18.00

PALAZZETTI

Palazzetti Lelio s.p.a.
 Via Roveredo, 103 - 33080 Porcia/PN - ITALY
 Tel. 0434/922922-922655
 Telefax 0434/922355
 Internet: www.palazzetti.it
 E-mail: info@palazzetti.it